



СВЕТОДИОДНЫЕ ЛЕНТЫ И АЛЮМИНИЕВЫЙ ПРОФИЛЬ

LUX



2019.1

УСЛОВНЫЕ ОБОЗНАЧЕНИЯ

АЛЮМИНИЕВЫЙ ПРОФИЛЬ

ТИП МОНТАЖА



Подвесной



Встраиваемый в потолок



Встраиваемый в стену



Встраиваемый в пол



Накладной на потолок



Накладной на стену



Накладной угловой

СВЕТОДИОДНЫЕ ЛЕНТЫ



Мощность



Напряжение питания



Световой поток
лм



Минимальный
отрезок ленты
min



Количество светодиодов



Угол свечения



50 м Длина ленты на катушке



8 мм Ширина платы

ТИПЫ ГЕРМЕТИЗАЦИИ ЛЕНТ

ОТКРЫТАЯ ЛЕНТА



IP 33



Для установки внутри помещений (RTW 2-5000)

ГЕРМЕТИЧНАЯ ЛЕНТА ДЛЯ УСЛОВИЙ ПОВЫШЕННОЙ ВЛАЖНОСТИ И ПЫЛИ



IP 65



С защитным покрытием NANO (RTW 2-5000NC)



С силиконовым покрытием сверху (RTW 2-5000SE)



IP 66



В прозрачной силиконовой трубке (RTW 2-5000P)

В матовой силиконовой трубке (RTW 2-5000PW)



IP 67



В прозрачной силиконовой трубке
с герметиком внутри (RTW 2-5000PGS)



IP 67C



В прозрачной усиленной силиконовой трубке
(RTW 2-5000PS)

УВАЖАЕМЫЙ ПОКУПАТЕЛЬ!

Вы держите в руках один из каталогов продукции Arlight.
Всего издается 5 каталогов, специализированных по темам светодиодной продукции:



СВЕТОДИОДНЫЕ ЛЕНТЫ И АЛЮМИНИЕВЫЙ ПРОФИЛЬ

Полное описание всех светодиодных лент Arlight, включая светодиодные листы и ленты с боковым свечением. Светодиодные ленты устанавливаются на алюминиевый профиль, чтобы избежать перегрева и создать современный светильник. В каталоге представлен широкий ассортимент алюминиевых профилей для создания световых линий в интерьерах, подвесных линейных светильников, оформления мебели и рекламы.



ИСТОЧНИКИ ПИТАНИЯ

Большой ассортимент источников напряжения и тока. Источники напряжения используются для питания светодиодных лент и линеек в интерьерном и рекламном освещении, а также находят широкое применение при изготовлении промышленных устройств разных типов — от банкомата до станка. Источники тока, в т.ч. с корректором коэффициента мощности, применяются в светодиодных светильниках разных типов.



СВЕТОДИОДНОЕ ОСВЕЩЕНИЕ

Каталог светодиодного освещения познакомит Вас с обширным ассортиментом светодиодных светильников Arlight для освещения интерьеров, офисов, магазинов и торговых центров, подсветки ландшафта. В каталоге представлены современные и лаконичные модели — новые дизайнерские светильники, популярные и классические модели с универсальным дизайном.



УПРАВЛЕНИЕ СВЕТОМ

Каталог-путеводитель по миру контроллеров и диммеров для светодиодных лент сделает выбор простым и легким! Представлены широко используемые в светодиодном освещении контроллеры и диммеры для лент, включая высококласные серии управления SR LUX, SMART. Для профессиональных решений управления освещением предлагаются серии DMX, DALI, KNX.



СВЕТОДИОДНЫЕ ЛЕНТЫ И КОНТРОЛЛЕРЫ SPI

Динамические эффекты типа «Бегущий огонь» создаются с использованием светодиодных лент и контроллеров Arlight с интерфейсом SPI. Большой выбор светодиодных лент SPI с разной мощностью и шагом светодиодов в сочетании с простыми или профессиональными контроллерами для управления позволит реализовать различные проекты — от «бегущей» дорожки в развлекательном центре до светодинамического фасада здания.

Благодарим за выбор светодиодной продукции Arlight!

СОДЕРЖАНИЕ

СВЕТОДИОДНЫЕ ЛЕНТЫ 2.9-10 Вт/м



24V 3528 30 LED/M
21

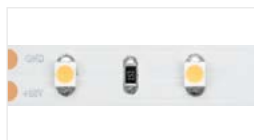

12V 3528 60 LED/M
22

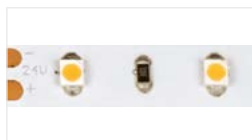

24V 3528 60 LED/M
23



24V 2216 120 LED/M
24

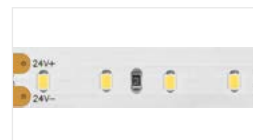

24V 2216 120 LED/M
25



12V 2835 30 LED/M
26



24V 2835 60 LED/M SUN
27

NEW



24V 2835 80 LED/M
28



12V 5060 30 LED/M
29



12V 2835 60 LED/M
30



24V 2835 60 LED/M
31



24V 2216 300 LED/M
32



24V 2216 120 LED/M
33



12V 3528 120 LED/M
34



24V 3528 120 LED/M
35



12V 3528 120 LED/M
36



24V 3528 120 LED/M
37

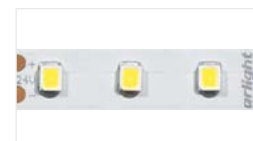

24V 2835 98 LED/M
38

СВЕТОДИОДНЫЕ ЛЕНТЫ 12-30 Вт/м



24V 2835 252 LED/M
39



12V 5630 30 LED/M
41



24V 2835 160 LED/M
42



24V 2216 120 LED/M
43



12V 5060 60 LED/M
44



24V 5060 60 LED/M
45



12V 2835 120 LED/M
46



24V 2835 120 LED/M
47



24V 2835 120 LED/M SUN
48

NEW

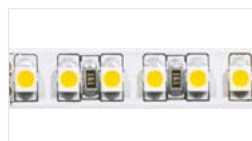

24V 3528 180 LED/M
50



12V 5060 72 LED/M
51



24V 2835 168 LED/M
52



24V 3528 240 LED/M
53

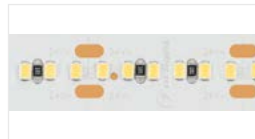

24V 2216 300 LED/M
54



24V 5060 96 LED/M
55



24V 5630 60 LED/M
56



24V 5630 60 LED/M
57

СТАБИЛИЗИРОВАННЫЕ СВЕТОДИОДНЫЕ ЛЕНТЫ 4-25 Вт/м

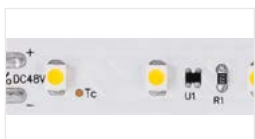

48V 3528 78 LED/M
59



24V 3528 60 LED/M
60



24V 3528 60 LED/M
61

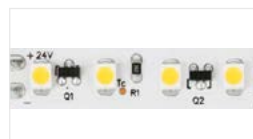

24V 3528 120 LED/M
62



24V 2835 120 LED/M
63



24V 5630 120 LED/M
65

СВЕТОДИОДНЫЕ МНОГОРЯДНЫЕ ЛЕНТЫ 19.2-40 Вт/м

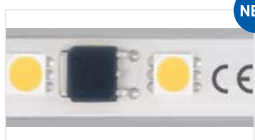

230V 5060 54 LED/M
66



24V 3056 72 LED/M
67



24V 3528 240 LED/M
69



24V 2835 196 LED/M
70



24V 2835 280 LED/M 15 мм
71



24V 2835 280 LED/M 20 мм
71



24V 2835 252 LED/M
72



24V 5060 120 LED/M
73



24V 5060 144 LED/M
75



24V 2835 280 LED/M
77



24V 2835 280 LED/M
78



24V 2835 420 LED/M
79



24V 2835 420 LED/M
80



24V 2835 350 LED/M
81



24V 2835 560 LED/M
82

СОДЕРЖАНИЕ

СВЕТОДИОДНЫЕ ЛЕНТЫ RGBW, RGB, MIX



24V 5060 60 LED/M
85



24V 5060 4-IN-1 60 LED/M
86



24V 5060 144 LED/M
87



24V 5060+2835 180 LED/M
89



12V 5060 30 LED/M
90



24V 5060 30 LED/M
91



24V 3535 60 LED/M
92



24V 3535 10 LED/M
93



12V 5060 60 LED/M
94



24V 5060 60 LED/M
95



12V 3535 60 LED/M
96



12V 5060 72 LED/M
97



24V 5060 84 LED/M
98



24V 3535 120 LED/M
99



24V 5060 120 LED/M
100



24V 5060 144 LED/M
101



24V 2216 140 LED/M
103

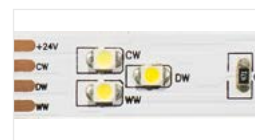

24V 3528 90 LED/M
104



12V 3528 120 LED/M
105



24V 3528 120 LED/M
106



24V 2216 240 LED/M
107



24V 2216 240 LED/M
108



12V 5060 60 LED/M
109

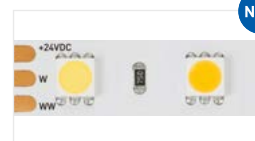

24V 5060 60 LED/M
110



24V 5060 60 LED/M
111



24V 3528 240 LED/M
112



24V 2216 240 LED/M
113



24V 2835 140 LED/M
114



24V 3528 240 LED/M
115

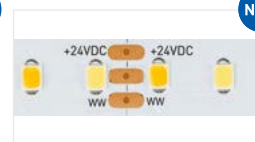

24V 2835 140 LED/M
116

СВЕТОДИОДНЫЕ ЛИСТЫ, ЛЕНТЫ С БОКОВЫМ СВЕЧЕНИЕМ



24V 5630 120 LED/M
117



12V 5060 105 LED/M
119



12V 3014 60 LED/M
120



24V 3014 120 LED/M
121



24V 3014 240 LED/M
122



24V 3014 240 LED/M
123

ГИБКИЙ НЕОН, ЛЕНТА HIGH TEMP



220V 2835 108 LED/M
125



24V 2835 108 LED/M
126



24V 2835 108 LED/M
127



24V 2835 180 LED/M
128

СОДЕРЖАНИЕ

АЛЮМИНИЕВЫЙ ПРОФИЛЬ SL, S2 LUX

УНИВЕРСАЛЬНЫЙ



S2-LINE-3360
133



S2-LINE-4067
133



SL-LINE-2011
135



SL-SLIM-H13M
137



SL-KANT-H15
139

ЛИНЕЙНЫЙ СВЕТ



SL-ROUND-D40
141



SL-ROUND-D60
143



SL-ROUND-D120
145



SL-LINE-3535
147



SL-LINE-4932
149



SL-LINE-3667
151



SL-LINE-3691
153



SL-LINE-4970
155



SL-LINE-5050
157



SL-LINE-7477
159



SL-LINE-4067
161



SL-LINE-3360
163



S2-LINE-5470
165



S2-LINE-7977
167



S2-LINE-10570
169



SL-LINIA49-F
171



SL-LINIA62-F
173



SL-LINIA88-F
175



S2-LINIA55-F
177



S2-LINIA69-F
179



S2-LINIA94-F
181



S2-WALL-X2
183

АЛЮМИНИЕВЫЙ ПРОФИЛЬ KLUS

УНИВЕРСАЛЬНЫЙ



MIC
187



PDS-S
187



PDS-ZM
187



PDS-H16
187



PDS45-T
188



PDS45-GL
188



PDS45-GL
188



PDS45-KUB
188



T45
191



P45.30
191



LOCK-FM-BASE
191



PHS-V
191



TM
192



PIK-1007
192



PIK-1019
192



SILER
192



PHS-A
194



PHS-3X
194



PHS-3X-F
194



PHS-3X-F
194



PDS-REGULOR
197

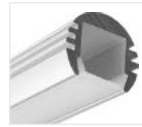

PDS-R
197



ROUND-D18
198



ROUND-D30
198



MIC-F
201

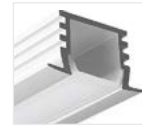

PDS-F
201



TK-F
201



STEP-MINI
203



STEP-FRONT
203



STEP
203



MULTI
205



P45
207



PLS-GIP
207



PLS-LOCK
207



PLS-LOCK-H25
207



TEK-PLS
208



TEK-PLS-GH16
208



BOX52
211



BOX72
211



BOX60-ONTOP
211



BOX73-A30
211



BOX57-DUAL
212



BOX60-SIDE
212



POWER-W70
212



PLS-LOCK-H25-FS
215



PLS-LOCK-H25-FM
215



PLS-LOCK-H25-FA
215



KLUS-LOCK-FM
215



POWER-RW70FS
216



POWER-RW70F
216



PDS-F-HIDE
216



PLS-F-HIDE
216



LOCK-H25-F-HIDE
217

СПЕЦИАЛИЗИРОВАННЫЙ



FOLED-CEIL-CENTER
219



FOLED-CEIL-SIDE
219



FOLED-WALL
219



PAK-90
221



PAK-EDGE
221



PAK-EDGE-SLIM
221



PAK-FLAT
221



POLI-2000
222



KARNIZ-R
222



SHELF-620
225



KLUS-GLASS-56
225



KLUS-GLASS-810
225



EX
225



HR
227



HR-F
227



KLUS-POR-F
228



K-WALL
228

СОДЕРЖАНИЕ

АЛЮМИНИЕВЫЙ ПРОФИЛЬ LEDs-ON

УНИВЕРСАЛЬНЫЙ



NANO-6
233



SWISS
233



SWISS-20
233



SLIM-H15
233



WIDE-H28
234



WIDE-H8
234



WIDE-H15
234



SUPER-H10
234



ASYMETRIC
235



FLAT
235



SQR
235



D45
237



CORNER
237



ROUND
237



ROUND
237



SLIM-H15-F
239



WIDE-F-H28
239



WIDE-F-H8
239

ДЛЯ СОЗДАНИЯ СВЕТИЛЬНИКОВ



STAIR-DK
241



STAIR-D
241



STAIR
241



LINE-DUO
243



POWER-W35S
243



POWER-W80N
243



POWER-W8070
243



POWER-116
244



POWER-W35-F
244

СПЕЦИАЛИЗИРОВАННЫЙ



POWER-RW80F
244



POWER-RW116F
244



CEILING
247



HANDRAIL
247



WALL-US
247



WALL
247

АЛЮМИНИЕВЫЙ ПРОФИЛЬ ТОРМЕТ

УНИВЕРСАЛЬНЫЙ



FIX
251



SURFACE
251



DEEP-F
251



CORNER-VF
251



PEN-I
252



OVAL
252

ДЛЯ СОЗДАНИЯ СВЕТИЛЬНИКОВ



LINIA53-H28
255



LINIA53
255



LINIA140
255

СПЕЦИАЛИЗИРОВАННЫЙ



WIDE-H11
255



GLASS8-2D
257



GLASS8-3D
257



EDGE-08
257



SHELF6
257



SHELF9
257



SHELF-MULTI
258



BACK
258



SWALL
258

АЛЮМИНИЕВЫЙ ПРОФИЛЬ ARH

УНИВЕРСАЛЬНЫЙ



BENT-W11
263



BENT-W18
263



WIDE-H10
265



WIDE-H16
265



WIDE-H20
266



WIDE-B-H20
266



LINE-1716
269



LINE-1726
269



MINI5
269



TRI-D
270



FLAT
270



NANOLINE-5
271
ЛИНИИ СВЕТА



DECORE-S12-LINE
271



WIDE-F-H10
271



KANT-H16
273



KANT-H30
274



DECORE-S12-EXT-F
274



DECORE-S12-EXT
274



DECORE-S12-INT
274



ROUND-D20
274



LINE-3750A
277



LINE-6085
277



LINE-2448
277



POWER-W35
277



POWER-F-W35
278



LINIA72-FANTOM
278



WAVE SILVER
281

NEW

СПЕЦИАЛИЗИРОВАННЫЙ



CON
283



DECORE-S12-CAVE
283



STAIR-W47
283



CEIL
283



WPH-FLEX-STR-H20
285



WPH-FLEX-H18-HR
285



WPH-LINE-1212
285



WPH-LINE-1210R
285



WPH-FLOOR22
285



WPH-KANT-H10
285



WPH-KANT-H16
285



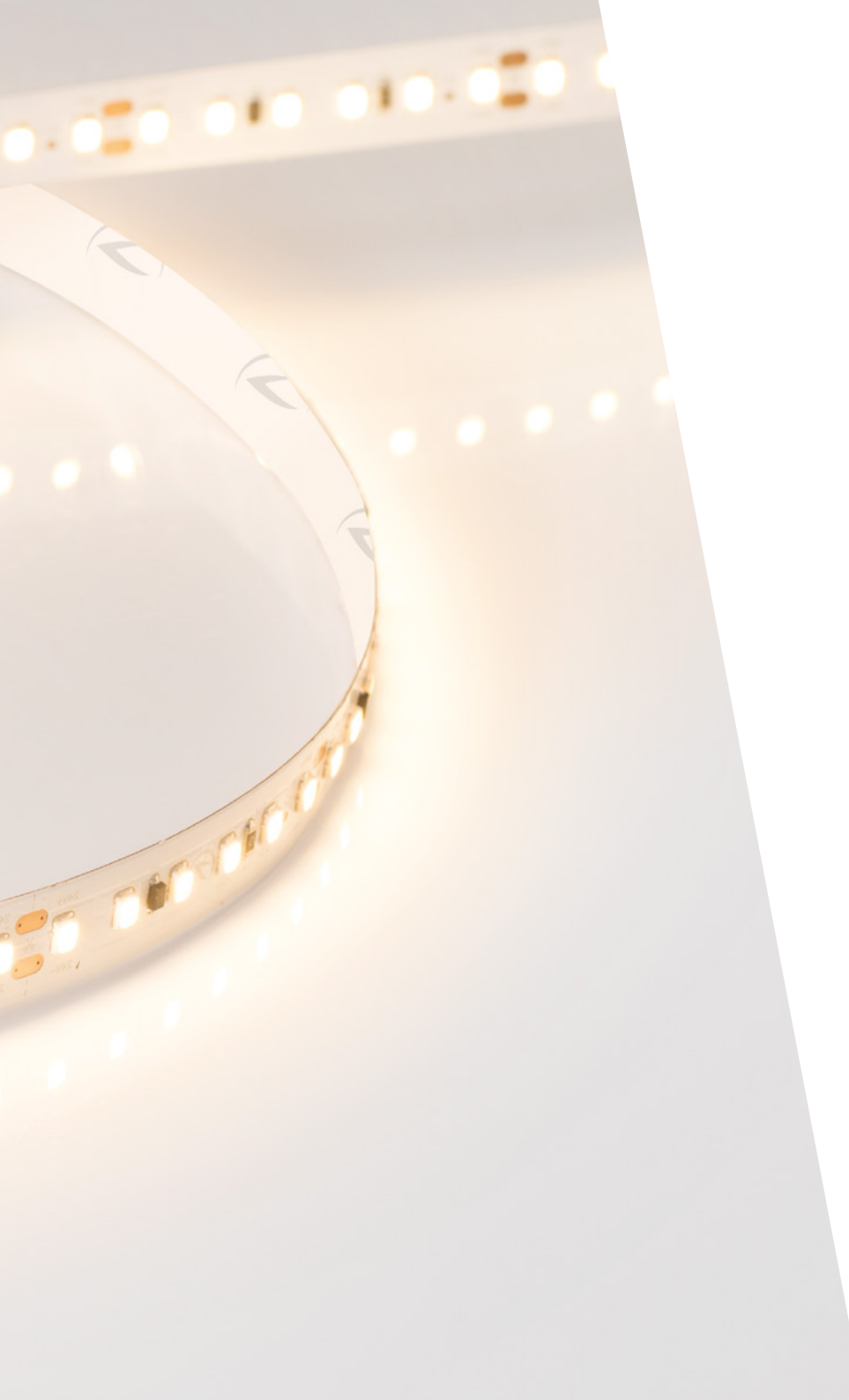

СВЕТОДИОДНЫЕ ЛЕНТЫ ARLIGHT LUX

Светодиодное освещение вошло в повседневную жизнь относительно недавно и сразу же нашло самое широкое применение во многих областях нашей жизни, особенно в архитектуре и дизайне.

Один из популярных источников света — светодиодная лента — широко используется для освещения в интерьере, но самых эффектных и в то же время рациональных решений можно добиться, применяя светодиодную ленту совместно с алюминиевым профилем.

Алюминиевый профиль со светодиодной лентой представляет собой принципиально новый подход к организации интерьерного освещения, поскольку устраняет технические ограничения на дизайн освещения в интерьере.

Мы даем возможность дизайнерам уйти от необходимости использовать готовые светильники в своей работе, создавая уникальные решения, адаптированные под индивидуальные запросы клиентов, включая самых взыскательных. Для этого разработан широкий ассортимент алюминиевого профиля и совместимых с ним рассеивателей (экранов) с разными параметрами светопропускания, заглушек, креплений для монтажа, подвесов, соединителей, сенсорных выключателей и других аксессуаров.

Наиболее популярные решения на основе алюминиевого профиля:

- ▶ «Линии света» – концепция предполагает встроенные линии света, а также накладные, подвесные, подходящие для разных материалов и конструкций.
- ▶ Скрытая подсветка ниш и потолков, а также других конструкций, создание эффекта «отраженного света», подсветка ступеней, перил, полов.
- ▶ Подсветка мебели: гардеробных, стеклянных шкафов, полок, гардеробов, выдвижных ящиков, рабочих зон.
- ▶ Подвесные и накладные светильники с авторским дизайном.
- ▶ Ландшафтный дизайн: подсветка фасадов, брусчатки, тротуарной плитки, прогулочных и велосипедных дорожек, парковочных зон.

СВЕТОДИОДЫ SMD В ЛЕНТАХ ARLIGHT

ЗНАЕТЕ ЛИ ВЫ, ЧТО ЭТО?

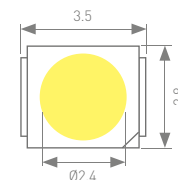
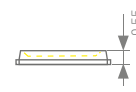
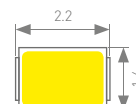
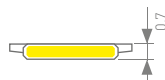

Сравнение SMD-светодиодов, используемых в лентах Arlight.

Тип светодиода	SMD 3014	SMD 2216	SMD 3528
Особенности	Компактный светодиод, используется в лентах бокового и горизонтального свечения	Миниатюрный светодиод с высокой эффективностью для ленты высокой плотности	Стандартный светодиод с высокой надежностью и устойчивостью к механическим нагрузкам
Типовая мощность на ленте, Вт	0.06-0.08 Вт	0.02-0.05 Вт	0.08 Вт
Максимальная светоотдача на ленте, лм/Вт	>90	>90	>85
CRI>80	Есть	-	Есть
CRI>90	-	Есть	-
CRI>95	-	-	Есть
CRI>98 Sun	-	-	-
Длина	3	2.2	3.5
Ширина	1.7	1.6	2.8
Высота	1.4	0.55	1.27

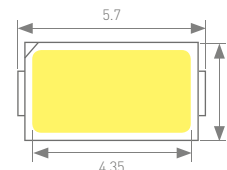
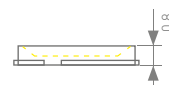
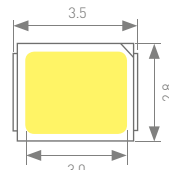
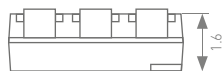
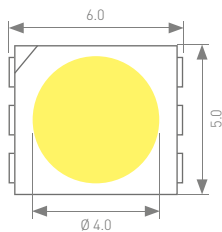
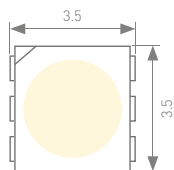

SMD 3535

SMD 5060

SMD 2835

SMD 5630

RGB-светодиод нового поколения, с "миксующей" микролинзой. Обеспечивает превосходное смешивание R/G/B цветов	Светодиод с 3 кристаллами и большой площадью люминофора. Увеличенная эффективность и равномерность светового потока	Высокоэффективный светодиод с низким тепловым сопротивлением и большим сроком службы. Большая площадь люминофора обеспечивает эффективность 170 лм/Вт и выше	Увеличенный корпус позволяет достичь мощности световой точки 0.5 Вт и выше. Для самых ярких лент
0.18-0.24 Вт	0.24-0.27 Вт	0.04-0.12 Вт	0.21-0.5 Вт
-	>90	>145	>95
-	Есть	Есть	Есть
-	-	-	-
-	Есть	Есть	-
-	-	Есть	-
3.5	5	3.5	5.7
3.5	6	2.8	3
2.8	1.6	0.8	0.85

ИНДЕКС ЦВЕТОПЕРЕДАЧИ

ЗНАЕТЕ ЛИ ВЫ, ЧТО ЭТО?

ОТНОСИТЕЛЬНАЯ ВЕЛИЧИНА, ПОКАЗЫВАЮЩАЯ, НАСКОЛЬКО ПРАВИЛЬНО ПРИ ОСВЕЩЕНИИ ПЕРЕДАЮТСЯ ЦВЕТА ПРЕДМЕТА

Низкие показатели CRI вызывают напряжение глаз из-за невозможности различить значительную часть оттенков, вследствие чего у человека возникает дискомфорт и быстрая утомляемость. Согласно исследованиям израильских и итальянских ученых, свет с низким уровнем цветопередачи может приводить к нарушениям режима сна и бодрствования.

При использовании источников света с высокими показателями CRI>85 зрение будет меньше напрягаться, а значит уровень утомляемости будет ниже, даже улучшится скорость реакции (если речь идет, например, об ответственных участках производства). Чем выше коэффициент Ra, тем лучше.

ГДЕ ВАЖЕН ВЫСОКИЙ CRI:

- Картинные галереи, студии, частные коллекции и собрания
- Детские комнаты
- Магазины элитной одежды
- Шоу-румы предметов интерьера и отделки
- Офисы или административные помещения (с длительным временем работы человека)

ИМЕЕТ ОБОЗНАЧЕНИЕ RA,
CRI – COLOR RENDERING INDEX
ЭТАЛОН 100 – СОЛНЕЧНЫЙ
СВЕТ ИЛИ СВЕТ ЛАМПЫ
НАКАЛИВАНИЯ



ЦВЕТОВАЯ ТЕМПЕРАТУРА

ЗНАЕТЕ ЛИ ВЫ, ЧТО ЭТО?

ЦВЕТОВАЯ ТЕМПЕРАТУРА – ПОКАЗАТЕЛЬ, ХАРАКТЕРИЗУЮЩИЙ ЦВЕТОВОЙ ТОН БЕЛОГО СВЕТА

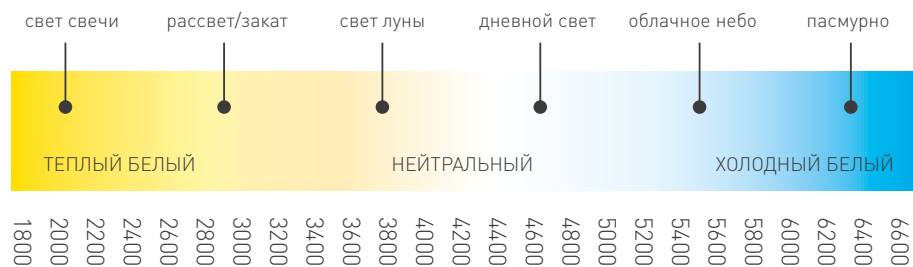

Цветовая температура измеряется в Кельвинах (K). Каждому цвету свечения источника соответствует своя цветовая температура. Например, для светодиодов принято различать теплый белый (2700-3200 K), нейтральный белый (4000-5000 K), холодный белый (>5500 K).

Понятия цвета и цветовой температуры тесно связаны. Это наглядно отражено на цветовой диаграмме МКО1931: нанесена кривая излучения абсолютно черного тела, а также выделены области стандартных цветовых температур, указанные в ГОСТ 54350-2015.

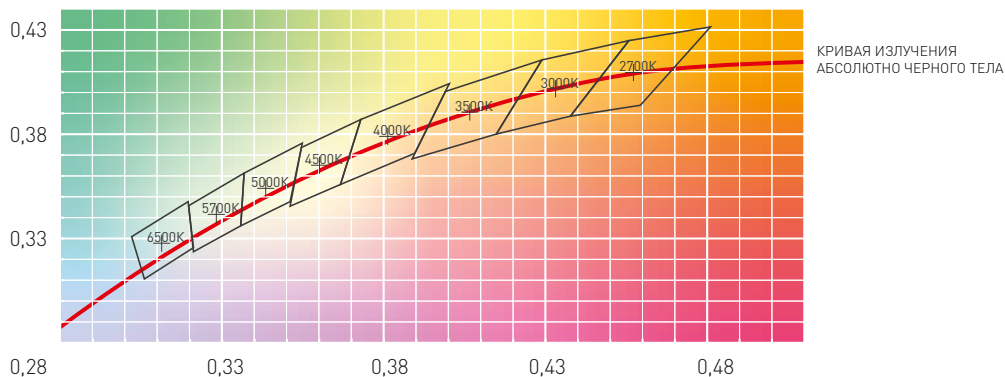

Стандартизированные области цветовых температур на диаграмме МКО 1931 г.

ЦВЕТОВАЯ ТЕМПЕРАТУРА
ИЗМЕРЯЕТСЯ В **КЕЛЬВИНАХ (K)**

ПОНЯТИЯ ЦВЕТА
И ЦВЕТОВОЙ ТЕМПЕРАТУРЫ
ТЕСНО СВЯЗАНЫ



СТЕПЕНЬ ЗАЩИТЫ IP

ЗНАЕТЕ ЛИ ВЫ, ЧТО ЭТО?

IP (INTERNATIONAL PROTECTION) – СТЕПЕНЬ ЗАЩИТЫ ОТ ВОЗДЕЙСТВИЯ ОКРУЖАЮЩЕЙ СРЕДЫ

Код состоит из букв IP и двух цифр, например IP44 или IP67.
Первая цифра в этой кодировке характеризует защиту человека от прикосновения к токоведущим частям аппаратуры,

а также о защите аппарата от попадания в него посторонних предметов. Вторая же цифра обозначает степень защиты аппарата от проникновения воды.

ПЕРВАЯ ЦИФРА	Защита от проникновения инородных твердых предметов.	ВТОРАЯ ЦИФРА	Защита от проникновения инородных жидкостей.
0	Нет защиты.	0	Нет защиты.
1	Защита от проникновения твердых объектов размером более 50 мм, частей человеческого тела, таких как руки, ступни и т.д. или других инородных предметов диаметром не менее 50 мм.	1	Защита от попадания капель, падающих вертикально вниз.
2	Защита от проникновения твердых объектов размером более 12.5 мм, пальцев рук или других предметов диаметром не менее 12.5 мм.	2	Защита от попадания капель, падающих сверху под углом к вертикали не более 15° (оборудование в нормальном помещении).
3	Защита от проникновения твердых объектов размером более 2.5 мм, инструментов, проволоки или других предметов диаметром не менее 2.5 мм.	3	Защита от попадания капель или струй, падающих сверху под углом к вертикали не более 60° (оборудование в нормальном положении).
4	Защита от проникновения твердых объектов размером более 1 мм, инструментов, проволоки или других предметов диаметром не менее 1 мм.	4	Защита от попадания капель или брызг, падающих под любым углом.
5	Частичная защита от проникновения пыли. Полная защита от всех видов случайного проникновения, возможно лишь попадание пыли в количестве, не нарушающем работу прибора.	5	Защита от попадания струй воды, падающих под любым углом.
6	Полная защита от проникновения пыли и случайного проникновения.	6	Защита от попадания струй воды под давлением под любым углом.
7	—	7	Защита от попадания воды при временном погружении в воду. Вода не вызывает порчи оборудования при определенной глубине и времени погружения.
8	—	8	Защита от попадания воды при постоянном погружении в воду. Вода не вызывает порчи оборудования при заданных условиях, неограниченном времени погружения.

➤ **IP20 / IP40** – Стандартные для обычных условий применения степени защиты. Такие светильники используются для освещения помещений в сухой, нормальной, незагрязненной среде. Например, в квартирах, офисах, магазинах, теплых и сухих промышленных помещениях.

➤ **IP54** – Эта степень защиты является стандартным для пыле- и влагозащищенного исполнения. Светильники можно мыть без каких-либо последствий. Зачастую они применяются для освещения чистых помещений (медицина, фармацевтика, производство электронных изделий), цехов пищевой промышленности, помещений с повышенным содержанием влаги и пыли, а также под навесами на улице либо в местах, где не скапливается вода.

➤ **IP65** – Степень защиты обеспечивает повышенные пыле- и влагозащитные свойства светильника. Такие светильники можно без опасения мыть водой под давлением и применять в сильно запылённой среде. Хотя они и не обладают полной водонепроницаемостью (их нельзя погружать в воду), их функционирование сохраняется даже при небольшом проникновении влаги внутрь корпуса.

➤ **IP67 / IP68** – Максимальные степени защиты светильников от пыли и влаги. Такие светильники полностью пыле- и водонепроницаемы. Они выдерживают длительное или постоянное пребывание под водой, благодаря чему могут применяться для подводного освещения фонтанов, бассейнов. Светильники с данной степенью защиты также используются для освещения палуб кораблей.





СВЕТОДИОДНЫЕ
ЛЕНТЫ LUX, PRO

МОЩНОСТЬ
2.9-10 Вт/м

Плата 4-10 мм

24V 3528 30 LED/M

СВЕТОДИОДНАЯ ЛЕНТА С БОЛЬШИМ ШАГОМ

 **2.9 Вт/м**



ПАРАМЕТРЫ

Длина	1 м	5 м
Тип светодиода	SMD 3528 CRI >85	
Эффективность	85 лм / Вт	
Количество светодиодов	30 шт.	150 шт.
Мин. отрезок / кол-во св.д.	166.66 мм / 5 шт.	
Напряжение питания	24 В	
Мощность, максимальная	2.9 Вт	14.5 Вт
Мощность, типовая	2.5 Вт	12.5 Вт
Световой поток, максимальный	250 лм	1250 лм

СОПУТСТВУЮЩИЕ ПРОФИЛИ

					для пола
012089	012095	019257	019327	019190	
					гибкий
012082	012083	016188	016136	023087	

Серия LUX. Высокое качество.

Увеличенное расстояние между светодиодами - 33.33 мм.

Декоративная подсветка лестниц, мебельных полок.

Гибкая белая плата со скотчем 3М, 5 метров на катушке.

Срок службы - более 50000 ч.

RT 2-5000



Артикул	Цв. температура
019916	7700-9600K
019917	5800-6500K
024111	5500-6000K
019918	3800-4200K
024112	2900-3100K
019919	2600-2800K

Арт. 024111 (Масштаб 1:1)

33.33 мм

ПРОФИЛЬ
ARH

ПРОФИЛЬ
TOPMET

ПРОФИЛЬ
LEDs-ON

ПРОФИЛЬ
KLUS

ПРОФИЛЬ
S-LUX

ЛЕНТЫ
БОК., НЕОН

ЛЕНТЫ
RGBW, MIX

ЛЕНТЫ
19,2-40 Вт/м

ЛЕНТЫ
IC 4-25 Вт/м

ЛЕНТЫ
12-30 Вт/м

ЛЕНТЫ
2,9-10 Вт/м

12V 3528 60 LED/M

КЛАССИЧЕСКАЯ ЛЕНТА

4.8 Вт/м

8 мм

ПАРАМЕТРЫ

Длина	1 м	5 м
Тип светодиода	SMD 3528/CRI >85	
Эффективность	85 лм/Вт	
Количество светодиодов	60 шт.	300 шт.
Мин. отрезок / кол-во св.д.	50 мм / 3 шт.	
Напряжение питания	12 В	
Мощность, максимальная	4.8 Вт	24 Вт
Мощность, типовая	4 Вт	20 Вт
Световой поток, максимальный	410 лм	2050 лм

СОПУТСТВУЮЩИЕ ПРОФИЛИ

012089	012095	019257	019327	019190
012082	012083	016188	016136	023087

RT 2-5000

IP33

8x1.8 мм

Артикул	Цв. температура
014884	7700-9600K
010522	5800-6500K
024090	5500-6000K
CRI 98 → 021418	4800-5200K
011568	3800-4200K
CRI 98 → 021419	3800-4200K
024092	2900-3100K
010597	2600-2800K
CRI 98 → 021420	2600-2800K
018088	2200-2400K

Артикул	Цвет свечения
013571	РОЗОВЫЙ
012813	УФ 400 нм
010523	СИНИЙ
010520	ЗЕЛЕНЫЙ
010521	ЖЕЛТЫЙ
013568	ОРАНЖЕВЫЙ
010526	КРАСНЫЙ
012814	ИК 880 нм

RTW 2-5000SE

IP65

8x2.2 мм

Артикул	Цв. температура
016836	7700-9600K *
014627	5800-6500K
015447	3800-4200K
014795	2700-2900K
014799	СИНИЙ
014793	ЗЕЛЕНЫЙ
015731	ЖЕЛТЫЙ
015417	КРАСНЫЙ

RTW 2-5000P

IP66

11x5 мм

Артикул	Цв. температура
011502	5800-6500K
011509	2600-2800K
014967	СИНИЙ
014965	ЗЕЛЕНЫЙ

RTW 2-5000PS

IP67C

11x5 мм

Артикул	Цв. температура
021099	5800-6500K
021100	3800-4200K
021101	2900-3100K

RTW 2-5000PGS

IP67

11x5 мм

Артикул	Цв. температура
016839	7700-9600K *
013529	5800-6500K
015446	3800-4200K
013407	2900-3100K
013393	СИНИЙ
013395	ЗЕЛЕНЫЙ
013394	КРАСНЫЙ

Серия LUX. Высокое качество.
 Серия CRI98. Высококачественное освещение.
 Декоративная подсветка ниш, мебели, витрин, рекламы, е
 Гибкая белая плата со скотчем 3М, 5 метров на катушке.
 Срок службы - более 30000 ч.

* Измеренная цветовая температура светодиодов. Фактическая цветовая температура ленты выше на +500-1000 К из-за свойств герметика.

24V 3528 60 LED/M

УНИВЕРСАЛЬНАЯ СВЕТОДИОДНАЯ ЛЕНТА

 **4.8 Вт/м**

 **8 мм**

ПАРАМЕТРЫ

Длина	1 м	5 м
Тип светодиода	SMD 3528 CRI >85	
Эффективность	85 лм/Вт	
Количество светодиодов	60 шт.	300 шт.
Мин. отрезок / кол-во св.д.	100 мм / 6 шт.	
Напряжение питания	24 В	
Мощность, максимальная	4.8 Вт	24 Вт
Мощность, типовая	4 Вт	20 Вт
Световой поток, максимальный	410 лм	2050 лм

СОПУТСТВУЮЩИЕ ПРОФИЛИ

					для пола
012089	012095	019257	019327	019190	
					гибкий
012082	012083	016188	016136	023087	

Новая упаковка 50 м для удобной резки без остатка!
Максимальная длина подключения – 5-6 м! Не подключайте катушку 50 м!

Серия LUX. Высокое качество.
Серия CRI98. Высококачественное освещение.
Декоративная подсветка ниш, мебели, витрин, рекламы, вывесок.
Гибкая белая плата со скотчем 3М, 5 или 50 метров на катушке.
Срок службы - более 50000 ч.

RT 2-5000



8×1.8 мм

Артикул	Цв. температура
016147	7700-9600K
011504	5800-6500K
024109	5500-6000K
CRI98 → 021412	4800-5200K
016144	3800-4200K
CRI98 → 021413	3800-4200K
024110	2900-3100K
016145	2600-2800K
CRI98 → 021414	2600-2800K



50 м

024581	5800-6500K
024582	5500-6000K
024583	3800-4800K
024584	2900-3100K
024585	2600-2800K

RTW 2-5000SE



8×2.2 мм

Артикул	Цв. температура
024261	5800-6500K
024260	3800-4200K
021556	2900-3100K

RTW 2-5000PS



10×5 мм

024561	7700-9600K
024562	5800-6500K
024563	5500-6000K
024564	3800-4200K
024565	2900-3100K
024566	2600-2800K

Арт. 016145 (Масштаб 1:1)

16.66 мм



* Измеренная цветовая температура светодиодов. Фактическая цветовая температура ленты выше на +500-1000 К из-за свойств герметика.

24V 2216 120 LED/M

[2x] СВЕТОДИОДНАЯ ЛЕНТА ШИРИНОЙ 4 мм

5.4 Вт/м



Серия LUX. Высокое качество.
Идеально подходит для установки в узкий паз.
Торцевая подсветка стекла, мебельных полок.
Гибкая белая плата со скотчем 3М, 5 метров на катушке.
Срок службы - более 50000 ч.

MICROLED-5000L



4x1.2 мм

ПАРАМЕТРЫ

Длина	1 м	5 м
Тип светодиода	SMD 2216 CRI >90	
Эффективность	90 лм/Вт	
Количество светодиодов	120 шт.	600 шт.
Мин. отрезок / кол-во св.д.	50 мм / 3 шт.	
Напряжение питания	24 В	
Мощность, максимальная	5.4 Вт	27 Вт
Мощность, типовая	5 Вт	25 Вт
Световой поток, максимальный	480 лм	2400 лм

Артикул Цв. температура

024416	7700-9600K
024417	5800-6500K
024418	5500-6000K
024419	4800-5200K
024420	3800-4200K
024421	2900-3100K
024422	2600-2800K

СОПУТСТВУЮЩИЕ ПРОФИЛИ

			гибкий
019322	012089	012095	023592
023715	012082	012083	019327

Арт. 024419 (Масштаб 1:1)
8,33 мм

24V 2216 120 LED/M

[2x] СВЕТОДИОДНАЯ ЛЕНТА С МИКРОДИОДАМИ

 **6.5 Вт/м**



ПАРАМЕТРЫ

Длина	1 м	5 м
Тип светодиода	SMD 2216 CRI >90	
Эффективность	90 лм/Вт	
Количество светодиодов	120 шт.	600 шт.
Мин. отрезок / кол-во св.д.	50 мм / 6 шт.	
Напряжение питания	24 В	
Мощность, максимальная	6.5 Вт	32.5 Вт
Мощность, типовая	6 Вт	30 Вт
Световой поток, максимальный	580 лм	2900 лм

СОПУТСТВУЮЩИЕ ПРОФИЛИ

					для пола
012089	012095	019257	019327	019190	
					гибкий
012082	012083	016188	016136	023087	

Серия LUX. Высокое качество.
 Декоративная подсветка потолочных ниш и мебели.
 Подсветка рекламы, витрин, вывесок.
 Гибкая белая плата со скотчем 3М, 5 метров на катушке.
 Срок службы - более 50000 ч.

MICROLED-5000L



 8x1.2 мм

Артикул	Цв. температура
024434	5800-6500K
024435	5500-6000K
024436	4800-5200K
024437	3800-4200K
024438	2900-3100K
024439	2600-2800K



ЛЕНТЫ 2.9-10 Вт/м
 ЛЕНТЫ 12-30 Вт/м
 ЛЕНТЫ IC 4-25 Вт/м
 ЛЕНТЫ 19.2-40 Вт/м
 ЛЕНТЫ RGBW, MIX
 ЛЕНТЫ БОК., НЕОН
 ПРОФИЛЬ S-LUX
 ПРОФИЛЬ KLUS
 ПРОФИЛЬ LED5-ON
 ПРОФИЛЬ TOPMET
 ПРОФИЛЬ ARH

12V 2835 30 LED/M

СВЕТОДИОДНАЯ ЛЕНТА С БОЛЬШИМ ШАГОМ



ПАРАМЕТРЫ

Длина	1 м	5 м
Тип светодиода	SMD 2835 CRI >95	
Эффективность	105 лм/Вт	
Количество светодиодов	30 шт.	150 шт.
Мин. отрезок / кол-во св.д.	100 мм / 3 шт.	
Напряжение питания	12 В	
Мощность, максимальная	6 Вт	30 Вт
Мощность, типовая	5 Вт	25 Вт
Световой поток, максимальный	630 лм	3150 лм

СОПУТСТВУЮЩИЕ ПРОФИЛИ

				для пола
012089	012095	019257	019327	019190
				гибкий
012082	012083	016188	016136	023087

Серия PRO. Высокая надежность.
Увеличенное расстояние между светодиодами - 33.33 мм.
Декоративная подсветка лестниц, потолочных ниш.
Гибкая белая плата со скотчем 3М, 5 метров на катушке.
Срок службы - более 50000 ч.

RT 6-5000



Артикул	Цв. температура
019673	5500-6000K
019674	3800-4300K
019675	2900-3200K
019676	2700-2900K



NEW

24V 2835 60 LED/M

СВЕТОДИОДНАЯ ЛЕНТА SUN С УЛУЧШЕННОЙ ЦВЕТОПЕРЕДАЧЕЙ

 **7.2 Вт/м**

 **8 мм**

ПАРАМЕТРЫ

Длина	1 м	5 м
Тип светодиода	SMD 2835 CRI >98	
Эффективность	80 лм/Вт	
Количество светодиодов	60 шт.	300 шт.
Мин. отрезок / кол-во св.д.	100 мм / 6 шт.	
Напряжение питания	24 В	
Мощность, максимальная	7.2 Вт	36 Вт
Мощность, типовая	6.7 Вт	33.5 Вт
Световой поток, максимальный	580 лм	2900 лм

СОПУТСТВУЮЩИЕ ПРОФИЛИ

					для пола
012089	012095	019257	019327	019190	
					гибкий
012082	012083	016188	016136	023087	

Лента SUN, серия LUX. Улучшенный спектр.
 Декоративная подсветка потолочных ниш и мебели.
 Подсветка рекламы, витрин, вывесок.
 Гибкая белая плата со скотчем 3М, 5 метров на катушке.
 Срок службы - более 50000 ч.

RT 2-5000

 **IP33**

 **8×1.5 мм**

Артикул Цв. температура

024968 →  → 4800-5200K

024969 →  → 2900-3100K

024970 →  → 2600-2800K

Арт. 024969 (Масштаб 1:1)

16.6 мм

ПРОФИЛЬ
ARH

ПРОФИЛЬ
ТОРМЕТ

ПРОФИЛЬ
LED5-ON

ПРОФИЛЬ
KLUS

ПРОФИЛЬ
S-LUX

ЛЕНТЫ
БОК., НЕОН

ЛЕНТЫ
RGBW, MIX

ЛЕНТЫ
19.2-40 Вт/м

ЛЕНТЫ
IC 4-25 Вт/м

ЛЕНТЫ
12-30 Вт/м

ЛЕНТЫ
2.9-10 Вт/м

24V 2835 80 LED/M

СВЕТОДИОДНАЯ ЛЕНТА С ЭФФЕКТИВНОСТЬЮ ДО 150 ЛМ/ВТ

6 Вт/м

8 мм

ПАРАМЕТРЫ

Длина	1 м	5 м
Тип светодиода	SMD 2835 CRI >85	
Эффективность	150 лм/Вт	
Количество светодиодов	80 шт.	400 шт.
Мин. отрезок / кол-во св.д.	100 мм / 8 шт.	
Напряжение питания	24 В	
Мощность, максимальная	6 Вт	30 Вт
Мощность, типовая	5.4 Вт	27 Вт
Световой поток, максимальный	900 лм	4500 лм

СОПУТСТВУЮЩИЕ ПРОФИЛИ

012089	012095	019257	019327	019190
012082	012083	016188	016136	023087

Серия LUX. Высокое качество.
 Сегмент – 8 светодиодов. Высочайшая эффективность – до 150 лм/Вт.
 Основное освещение и подсветка ниш, витрин, рекламы, вывесок.
 Гибкая белая плата со скотчем 3М, 5 или 50 метров на катушке.
 Срок службы – более 50000 ч.

RT 2-5000



8×2 мм

RTW 2-5000PS



10×5 мм

Артикул Цв. температура

024146	7700-9600K
024509	5800-6500K
024510	5500-6000K
024511	4800-5200K
024512	3800-4200K
024513	2900-3100K
024514	2600-2800K

Артикул Цв. температура

024515	5800-6500K
024516	5500-6000K
024517	4800-5200K
024518	3800-4200K
024519	2900-3100K
024520	2600-2800K

50 м

50 м

024521	5800-6500K
024522	5500-6000K
024523	4800-5200K
024524	3800-4200K
024525	2900-3100K
024526	2600-2800K

024527	5800-6500K
024528	5500-6000K
024529	4800-5200K
024530	3800-4200K
024531	2900-3100K
024532	2600-2800K

Новая упаковка 50 м для удобной резки без остатка!
 Максимальная длина подключения – 5-6 м! Не подключайте катушку 50 м!

12V 5060 30 LED/M

СВЕТОДИОДНАЯ ЛЕНТА С БОЛЬШИМ ШАГОМ

 **7.2 Вт/м**

 **10 мм**

ПАРАМЕТРЫ

Длина	1 м	5 м
Тип светодиода	SMD 5060 CRI >85	
Эффективность	90 лм/Вт	
Количество светодиодов	30 шт.	150 шт.
Мин. отрезок / кол-во св.д.	100 мм / 3 шт.	
Напряжение питания	12 В	
Мощность, максимальная	7.2 Вт	36 Вт
Мощность, типовая	6.2 Вт	31 Вт
Световой поток, максимальный	650 лм	3250 лм

СОПУТСТВУЮЩИЕ ПРОФИЛИ

					для пола
012089	012095	019257	019327	019190	
					гибкий
012082	012083	016188	016136	023087	

Серия LUX. Высокое качество.

Увеличенное расстояние между светодиодами - 33.33 мм.

Декоративная подсветка потолочных ниш, витрин, рекламы, вывесок.

Гибкая белая плата со скотчем 3М, 5 метров на катушке.

Срок службы - более 30000 ч.

RT 2-5000



Артикул	Цв. температура
016890	7700-9600K
010595	5800-6500K
011570	3800-4200K
010594	2600-2800K
018102	2200-2400K

Артикул	Цвет свечения
010592	СИНИЙ
010593	ЗЕЛЕНый
010598	ЖЕЛТый
015898	ОРАНЖЕВый
010599	КРАСНый
015973	РОЗОВый
010596	RGB

RTW 2-5000SE



Артикул	Цв. температура
016834	7700-9600K
014693	5800-6500K
016843	3800-4200K
015129	2900-3100K

Артикул	Цвет свечения
015135	СИНИЙ
016508	ЗЕЛЕНый
016509	ЖЕЛТый
016498	КРАСНый
014619	RGB

Арт. 010594 (Масштаб 1:1)

33.33 мм



ЛЕНТЫ 2.9-10 Вт/м
ЛЕНТЫ 12-30 Вт/м
ЛЕНТЫ IC 4-25 Вт/м
ЛЕНТЫ 19.2-40 Вт/м
ЛЕНТЫ RGBW, MIX
ЛЕНТЫ БОК., НЕОН
ПРОФИЛЬ S-LUX
ПРОФИЛЬ KLUS
ПРОФИЛЬ LED5-ON
ПРОФИЛЬ TOPMET
ПРОФИЛЬ ARH

* Измеренная цветовая температура светодиодов. Фактическая цветовая температура ленты выше на +500-1000 К из-за свойств герметика.

12V 2835 60 LED/M

СВЕТОДИОДНАЯ ЛЕНТА ПОВЫШЕННОЙ МОЩНОСТИ

7.2 Вт/м

8 мм

ПАРАМЕТРЫ

Длина	1 м	5 м
Тип светодиода	SMD 2835 CRI >85	
Эффективность	105 лм/Вт	
Количество светодиодов	60 шт.	300 шт.
Мин. отрезок / кол-во св.д.	50 мм / 3 шт.	
Напряжение питания	12 В	
Мощность, максимальная	7.2 Вт	36 Вт
Мощность, типовая	6.7 Вт	33.5 Вт
Световой поток, максимальный	760 лм	3800 лм

СОПУТСТВУЮЩИЕ ПРОФИЛИ

					для пола
012089	012095	019257	019327	019190	
					гибкий
012082	012083	016188	016136	023087	

Серия PRO. Высокая надежность.
 Серия CRI98. Высококачественное освещение.
 Дополнительное освещение и подсветка потолочных ниш, мебели.
 Гибкая белая плата со скотчем 3М, 5 метров на катушке.
 Срок службы - более 30000 ч.

RT 2-5000



RTW 2-5000SE



Артикул	Цв. температура	Артикул	Цв. температура
023312	10000-11000K	020516	9000-11000K *
016889	7700-9600K	020517	5800-6500K
015703	5800-6500K	020518	3800-4200K
023937	5500-6000K	020519	2800-3200K
CRI 98 021404	4800-5200K		
015697	3800-4200K		
CRI 98 021405	3800-4200K		
020019	2900-3100K		
CRI 98 021406	2900-3100K		
015702	2600-2800K		
018108	2200-2400K		

* Измеренная цветовая температура светодиодов. Фактическая цветовая температура ленты выше на +500-1000 К из-за свойств герметика.

24V 2835 60 LED/M

СВЕТОДИОДНАЯ ЛЕНТА ПОВЫШЕННОЙ МОЩНОСТИ

 **7.2 Вт/м**



ПАРАМЕТРЫ

Длина	1 м	5 м
Тип светодиода	SMD 2835 CRI >85	
Эффективность	105 лм/Вт	
Количество светодиодов	60 шт.	300 шт.
Мин. отрезок / кол-во св.д.	100 мм / 6 шт.	
Напряжение питания	24 В	
Мощность, максимальная	7.2 Вт	36 Вт
Мощность, типовая	6.7 Вт	33.5 Вт
Световой поток, максимальный	760 лм	3800 лм

СОПУТСТВУЮЩИЕ ПРОФИЛИ

					для пола
012089	012095	019257	019327	019190	
					гибкий
012082	012083	016188	016136	023087	

Серия PRO. Высокая надежность.

Серия CRI98. Высококачественное освещение.

Дополнительное освещение и подсветка потолочных ниш, мебели.

Гибкая белая плата со скотчем 3М, 5 метров на катушке.

Срок службы - более 50000 ч.

RT 2-5000



8×1.5 мм

RTW 2-5000SE



8×2.2 мм

Артикул	Цв. температура	Артикул	Цв. температура
020011	5800-6500K	020521	9000-11000K *
023936	5500-6000K	020522	5800-6500K
CRI98 → 021407	4800-5200K	020523	3800-4200K
020012	3800-4200K	020525	2900-3100K
CRI98 → 021408	3800-4200K		
020014	2900-3100K		
CRI98 → 021409	2900-3100K		
020013	2600-2800K		

16.66 мм

Арт. 020013 (Масштаб 1:1)

* Измеренная цветовая температура светодиодов. Фактическая цветовая температура ленты выше на +500-1000 К из-за свойств герметика.

ЛЕНТЫ 2.9-10 Вт/м
ЛЕНТЫ 12-30 Вт/м
ЛЕНТЫ IC 4-25 Вт/м
ЛЕНТЫ 19.2-40 Вт/м
ЛЕНТЫ RGBW, MIX
ЛЕНТЫ БОК., НЕОН
ПРОФИЛЬ S-LUX
ПРОФИЛЬ KLUS
ПРОФИЛЬ LED5-ON
ПРОФИЛЬ TOPMET
ПРОФИЛЬ ARH

24V 2216 300 LED/M

[5×] СВЕТОДИОДНАЯ ЛЕНТА ВЫСОКОЙ ПЛОТНОСТИ С МИКРОДИОДАМИ

8 Вт/м

8 мм

Серия LUX. Высокое качество.

Расстояние между светодиодами – всего 3.33 мм.

Создание сплошных линий света в интерьере и рекламе.

Гибкая белая плата со скотчем 3М, 5 метров на катушке.

Срок службы – более 50000 ч.

MICROLED-5000

IP 33

8×1.3 мм

ПАРАМЕТРЫ

Длина	1 м	5 м
Тип светодиода	SMD 2216 CRI >90	
Эффективность	90 лм/Вт	
Количество светодиодов	300 шт.	1500 шт.
Мин. отрезок / кол-во св.д.	20 мм / 6 шт.	
Напряжение питания	24 В	
Мощность, максимальная	8 Вт	40 Вт
Мощность, типовая	7.6 Вт	38 Вт
Световой поток, максимальный	720 лм	3600 лм

Артикул Цв. температура

023556 → 5800-6500K

023557 → 5500-6000K

023173 → 4800-5200K

023558 → 3800-4200K

023559 → 2900-3100K

023560 → 2600-2800K

СОПУТСТВУЮЩИЕ ПРОФИЛИ

				для пола
012089	012095	019257	019327	019190
				гибкий
012082	012083	016188	016136	023087

Арт. 023559 (Масштаб 1:1)

24V 2216 120 LED/M

[2*] СВЕТОДИОДНАЯ ЛЕНТА ШИРИНОЙ 4 мм

 **9.6 Вт/м**



ПАРАМЕТРЫ

Длина	1 м	5 м
Тип светодиода	SMD 2216 CRI >90	
Эффективность	90 лм/Вт	
Количество светодиодов	120 шт.	600 шт.
Мин. отрезок / кол-во св.д.	50 мм / 6 шт.	
Напряжение питания	24 В	
Мощность, максимальная	9.6 Вт	48 Вт
Мощность, типовая	8.6 Вт	43 Вт
Световой поток, максимальный	860 лм	4300 лм

СОПУТСТВУЮЩИЕ ПРОФИЛИ

 019322	 012089	 012095	 гибкий 023592
 023715	 012082	 012083	 019327

Лента сильно нагревается. Используйте только с профилем!

Серия LUX. Высокое качество.
Идеально подходит для установки в узкий паз.
Торцевая подсветка стекла, мебельных полок.
Гибкая белая плата со скотчем 3М, 5 метров на катушке.
Срок службы - более 25000 ч.

MICROLED-5000



4x1.2 мм

Артикул	Цв. температура
024409	7700-9600K
024410	5800-6500K
024411	5500-6000K
024412	4800-5200K
024413	3800-4200K
024414	2900-3100K
024415	2600-2800K

8,3 мм

Арт. 024414 (Масштаб 1:1)

12V 3528 120 LED/M

[2x] СВЕТОДИОДНАЯ ЛЕНТА ШИРИНОЙ 5 мм

9.6 Вт/м



ПАРАМЕТРЫ

Длина	1 м	5 м
Тип светодиода	SMD3528 CRI >85	
Эффективность	85 лм/Вт	
Количество светодиодов	120 шт.	600 шт.
Мин. отрезок / кол-во св.д.	25 мм / 3 шт.	
Напряжение питания	12 В	
Мощность, максимальная	9.6 Вт	48 Вт
Мощность, типовая	8.4 Вт	42 Вт
Световой поток, максимальный	820 лм	4100 лм

СОПУТСТВУЮЩИЕ ПРОФИЛИ



Серия LUX. Высокое качество.
Идеально подходит для установки в узкий паз.
Торцевая подсветка стекла, мебельных полок, витрин и рекламы.
Гибкая белая плата со скотчем 3М, 5 метров на катушке.
Срок службы - более 25000 ч.

RT 2-5000



5x1.8 мм

Артикул	Цв. температура
015212	15000-20000K
015005	7700-9600K
014992	5800-6500K
024113	5500-6000K
014994	3800-4200K
024114	2900-3100K
014995	2600-2800K
018101	2200-2400K

Артикул	Цвет свечения
015004	СИНИЙ
015007	ЗЕЛЕНый
015006	ЖЕЛТый
015001	КРАСНый

Арт. 024113 (Масштаб 1:1)
8,33 мм

Лента сильно нагревается. Используйте только с профилем!

24V 3528 120 LED/M

[2x] СВЕТОДИОДНАЯ ЛЕНТА ШИРИНОЙ 5 мм

 **9.6 Вт/м**



ПАРАМЕТРЫ

Длина	1 м	5 м
Тип светодиода	SMD 3528 CRI >85	
Эффективность	85 лм/Вт	
Количество светодиодов	120 шт.	600 шт.
Мин. отрезок / кол-во св.д.	50 мм / 6 шт.	
Напряжение питания	24 В	
Мощность, максимальная	9.6 Вт	48 Вт
Мощность, типовая	8.4 Вт	42 Вт
Световой поток, максимальный	820лм	4100 лм

СОПУТСТВУЮЩИЕ ПРОФИЛИ

			 гибкий
019322	012089	012095	023592
			
023715	012082	012083	019327

Лента сильно нагревается. Используйте только с профилем!

Серия LUX. Высокое качество.

Идеально подходит для установки в узкий паз.

Торцевая подсветка стекла, мебельных полок, витрин и рекламы.

Гибкая белая плата со скотчем 3М, 5 метров на катушке.

Срок службы - более 25000 ч.

RT 2-5000



Артикул	Цв. температура
015661	15000-20000K
015650	7700-9600K
015651	5800-6500K
024106	5500-6000K
015648	3800-4200K
024105	2900-3100K
015649	2600-2800K
018100	2200-2400K

Артикул	Цвет свечения
015660	СИНИЙ
015663	ЗЕЛЕНый
015662	ЖЕЛтый
015657	КРАСный

8,33 мм
Арт. 015648 (Масштаб 1:1)



ЛЕНТЫ 2.9-10 Вт/м
ЛЕНТЫ 12-30 Вт/м
ЛЕНТЫ 4-25 Вт/м
ЛЕНТЫ 19.2-40 Вт/м
ЛЕНТЫ RGBW, MIX
ЛЕНТЫ БОК., HEON
ПРОФИЛЬ S-LUX
ПРОФИЛЬ KLUS
ПРОФИЛЬ LED5-ON
ПРОФИЛЬ TOPMET
ПРОФИЛЬ ARH

12V 3528 120 LED/M

[2x] УНИВЕРСАЛЬНАЯ СВЕТОДИОДНАЯ ЛЕНТА

9.6 Вт/м

8 мм

ПАРАМЕТРЫ

Длина	1 м	5 м
Тип светодиода	SMD 3528 CRI >85	
Эффективность	85 лм/Вт	
Количество светодиодов	120 шт.	600 шт.
Мин. отрезок / кол-во св.д.	25 мм / 3 шт.	
Напряжение питания	12 В	
Мощность, максимальная	9.6 Вт	48 Вт
Мощность, типовая	8.4 Вт	42 Вт
Световой поток, максимальный	820 лм	4100 лм

СОПУТСТВУЮЩИЕ ПРОФИЛИ

012089	012095	019257	019327	019190
012082	012083	016188	016136	023087

Серия LUX. Высокое качество.
 Декоративная подсветка ниш, мебели, витрин, рекламы, вывесок.
 Дополнительное освещение.
 Гибкая белая плата со скотчем 3М, 5 метров на катушке.
 Срок службы - более 30000 ч.

RT 2-5000

IP33

8x1.8 мм

Артикул	Цв. температура
013239	7700-9600K
012334	5800-6500K
024115	5500-6000K
012341	3800-4200K
024116	2900-3100K
012335	2600-2800K
018091	2200-2400K

Артикул	Цвет свечения
015897	РОЗОВЫЙ
012812	УФ 400 нм
012330	СИНИЙ
012331	ЗЕЛЕНый
012328	ЖЕЛТЫЙ
015902	ОРАНЖЕВЫЙ
012329	КРАСНЫЙ

RTW 2-5000SE

IP65

8x2.2 мм

Артикул	Цв. температура
016838	9000-11000K *
014637	5800-6500K
015441	3800-4200K
015730	2900-3100K

Артикул	Цвет свечения
014798	СИНИЙ
014792	ЗЕЛЕНый
014883	ЖЕЛТЫЙ
014880	КРАСНЫЙ

RTW 2-5000PS

IP67C

11x5 мм

Артикул	Цв. температура
022318	5800-6500K
022319	3800-4200K
022320	2900-3100K

RTW 2-5000PGS

IP67

11x5 мм

Артикул	Цв. температура
016833	9000-11000K *
015011	5800-6500K
015440	3800-4200K
013528	2900-3100K

Артикул	Цвет свечения
013392	СИНИЙ
012288	ЗЕЛЕНый
014950	ЖЕЛТЫЙ
013405	КРАСНЫЙ

* Измеренная цветовая температура светодиодов. Фактическая цветовая температура ленты выше на +500-1000 К из-за свойств герметика.

24V 3528 120 LED/M

[2x] УНИВЕРСАЛЬНАЯ СВЕТОДИОДНАЯ ЛЕНТА

 **9.6 Вт/м**

 **8 мм**

ПАРАМЕТРЫ

Длина	1 м	5 м
Тип светодиода	SMD 3528 CRI >85	
Эффективность	85 лм/Вт	
Количество светодиодов	120 шт.	600 шт.
Мин. отрезок / кол-во св.д.	50 мм / 6 шт.	
Напряжение питания	24 В	
Мощность, максимальная	9.6 Вт	48 Вт
Мощность, типовая	8.4 Вт	42 Вт
Световой поток, максимальный	820 лм	4100 лм

СОПУТСТВУЮЩИЕ ПРОФИЛИ

					для пола
012089	012095	019257	019327	019190	
					гибкий
012082	012083	016188	016136	023087	

Серия LUX. Высокое качество.
Дополнительное и основное освещение.
Декоративная подсветка ниш, мебели, витрин, рекламы, вывесок.
Гибкая белая плата со скотчем 3М, 5 или 50 метров на катушке.
Срок службы - более 50000 ч.

RTW 2-5000SE



Артикул	Цв. температура
016832	9000-11000K *
014678	5800-6500K
015443	3800-4200K
014679	2900-3100K

RTW 2-5000P



Артикул	Цв. температура
018995	5800-6500K
018996	3800-4200K
018997	2600-2800K

RTW 2-5000PS



Артикул	Цв. температура
022321	5800-6500K
022322	3800-4200K
021462	2900-3100K

RTW 2-5000PGS



Артикул	Цв. температура
016835	9000-11000K *
013520	5800-6500K
015442	3800-4200K
013398	2900-3100K

RT 2-5000



Артикул	Цв. температура
013747	7700-9600K
010347	5800-6500K
024107	5500-6000K
CRI 98 → 021415	4800-5200K
011581	3800-4200K
CRI 98 → 021416	3800-4200K
024108	2900-3100K
010346	2600-2800K
CRI 98 → 021417	2600-2800K
018090	2200-2400K



Артикул	Цв. температура
024567	7700-9600K
024568	5800-6500K
024569	5500-6000K
024570	3800-4200K
024571	2900-3100K
024572	2600-2800K

Артикул Цвет свечения

014676	СИНИЙ
016510	ЗЕЛЕНый
015132	ЖЕЛТый
015067	КРАСНый



Артикул	Цв. температура
024573	7700-9600K
024574	5800-6500K
024575	5500-6000K
024576	3800-4200K
024578	2900-3100K
024579	2600-2800K

Артикул Цвет свечения

014749	СИНИЙ
015122	ЗЕЛЕНый
015133	ЖЕЛТый
013404	КРАСНый

Артикул Цвет свечения

015899	РОЗОВый
008783	СИНИЙ
008782	ЗЕЛЕНый
008780	ЖЕЛТый
015896	ОРАНЖЕВый
008781	КРАСНый

Новая упаковка 50 м для удобной резки без остатка!
Максимальная длина подключения – 5-6 м! Не подключайте катушку 50 м!

* Измеренная цветовая температура светодиодов. Фактическая цветовая температура ленты выше на +500-1000 К из-за свойств герметика.



Арт. 011581 (Масштаб 1:1)

ЛЕНТЫ 2.9-10 Вт/м
ЛЕНТЫ 12-30 Вт/м
ЛЕНТЫ IC 4-25 Вт/м
ЛЕНТЫ 19.2-40 Вт/м
ЛЕНТЫ RGBW, MIX
ЛЕНТЫ БОК., HEON
ПРОФИЛЬ S-LUX
ПРОФИЛЬ KLUS
ПРОФИЛЬ LEDs-ON
ПРОФИЛЬ TOPMET
ПРОФИЛЬ ARH

24V 2835 98 LED/M

**[1.6x] СВЕТОДИОДНАЯ ЛЕНТА С ЭФФЕКТИВНОСТЬЮ
ДО 125 лм/Вт**

10 Вт/м

8 мм

ПАРАМЕТРЫ

Длина	1 м	5 м
Тип светодиода	SMD 2835 CRI >85	
Эффективность	125 лм/Вт	
Количество светодиодов	98 шт.	490 шт.
Мин. отрезок / кол-во св.д.	71.43 мм / 7 шт.	
Напряжение питания	24 В	
Мощность, максимальная	10 Вт	50 Вт
Мощность, типовая	9.4 Вт	47 Вт
Световой поток, максимальный	1250 лм	6250 лм

СОПУТСТВУЮЩИЕ ПРОФИЛИ

				для пола
012089	012095	019257	019327	019190
				гибкий
012082	012083	016188	016136	023087

Серия PRO. Высокая надежность.
Серия CRI98. Высококачественное освещение.
Дополнительное и основное освещение, подсветка ниш.
Гибкая белая плата со скотчем 3М, 5 метров на катушке.
Срок службы - более 50000 ч.

RT 2-5000

IP33

8x2 мм

RTW 2-5000SE

IP65

8x2.2 мм

Артикул	Цв. температура	Артикул	Цв. температура
019912	7700-9600K	021875	5800-6500K *
019913	5800-6500K	021876	3800-4200K
023934	5500-6000K	021877	2900-3100K
CRI98 → 021451	4800-5200K	021878	2700-2900K
019914	3800-4800K		
CRI98 → 021452	3800-4800K		
019915	2900-3100K		
CRI98 → 021453	2900-3100K		
019928	2600-2800K		

arlight
10.2 мм
Арт. 019914 (Масштаб 1:1)

* Измеренная цветовая температура светодиодов. Фактическая цветовая температура ленты выше на +500-1000 К из-за свойств герметика.

24V 2835 252 LED/M

[4x] СВЕТОДИОДНАЯ ЛЕНТА ВЫСОКОЙ ПЛОТНОСТИ

 **11 Вт/м**

 **10 мм**

ПАРАМЕТРЫ

Длина	1 м	5 м
Тип светодиода	SMD 2835 CRI >85	
Эффективность	125 лм/Вт	
Количество светодиодов	252 шт.	1260 шт.
Мин. отрезок / кол-во св.д.	27.77 мм / 7 шт.	
Напряжение питания	24 В	
Мощность, максимальная	11 Вт	55 Вт
Мощность, типовая	10 Вт	50 Вт
Световой поток, максимальный	1400 лм	7000 лм

СОПУТСТВУЮЩИЕ ПРОФИЛИ

					для пола
012089	012095	019257	019327	019190	
					гибкий
012082	012083	016188	016136	023087	

Серия LUX. Высокое качество.
 Расстояние между светодиодами – всего 3.95 мм.
 Создание сплошных линий света в интерьере и рекламе.
 Гибкая белая плата со скотчем 3М, 5 метров на катушке.
 Срок службы - более 50000 ч.

RT 2-5000

 **IP33**

 **10x2 мм**

Артикул	Цв. температура
022654	7700-9600K
022648	5800-6500K
023555	5500-6000K
022651	3800-4200K
022652	2900-3100K
022653	2600-2800K

3,95 мм
 Арт. 022652 (Масштаб 1:1)

ЛЕНТЫ 2,9-10 Вт/м
 ЛЕНТЫ 12-30 Вт/м
 ЛЕНТЫ 12-25 Вт/м
 ЛЕНТЫ 19,2-40 Вт/м
 ЛЕНТЫ RGBW, MIX
 ЛЕНТЫ БОК., НЕОН
 ПРОФИЛЬ S-LUX
 ПРОФИЛЬ KLUS
 ПРОФИЛЬ LED5-ON
 ПРОФИЛЬ TOPMET
 ПРОФИЛЬ ARH



СВЕТОДИОДНЫЕ
ЛЕНТЫ LUX, PRO

МОЩНОСТЬ
12-30 Вт/м

Плата 8-12 мм

12V 5630 30 LED/M

СВЕТОДИОДНАЯ ЛЕНТА ULTRA С БОЛЬШИМ ШАГОМ

 **12 Вт/м**



ПАРАМЕТРЫ

Длина	1 м	5 м
Тип светодиода	SMD 5630 CRI >85	
Эффективность	95 лм / Вт	
Количество светодиодов	30 шт.	150 шт.
Мин. отрезок / кол-во св.д.	100 мм / 3 шт.	
Напряжение питания	12 В	
Мощность, максимальная	12 Вт	60 Вт
Мощность, типовая	10 Вт	50 Вт
Световой поток, максимальный	1140 лм	5700 лм

СОПУТСТВУЮЩИЕ ПРОФИЛИ



Серия LUX. Высокое качество.
 Мощные светодиоды 0.4 Вт с яркой точкой, вертикальное положение.
 Ослепительный эффект "кристалл", освещение и реклама.
 Гибкая белая плата со скотчем 3М, 5 метров на катушке.
 Срок службы - более 30000 ч.

ULTRA-5000

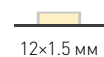

Артикул	Цв. температура
013852	7700-9600K
013853	5800-6500K
024338	5500-6000K
013855	3800-4200K
024337	2900-3100K
013854	2600-2800K
018109	2200-2400K

Арт. 013853 (Масштаб 1:1)

33.33 мм



ПРОФИЛЬ
ARH

ПРОФИЛЬ
TOPMET

ПРОФИЛЬ
LEDs-ON

ПРОФИЛЬ
KLUS

ПРОФИЛЬ
S-LUX

ЛЕНТЫ
БОК., НЕОН

ЛЕНТЫ
RGBW, MIX

ЛЕНТЫ
19.2-40 Вт/м

ЛЕНТЫ
IC 4-25 Вт/м

ЛЕНТЫ
12-30 Вт/м

ЛЕНТЫ
2.9-10 Вт/м

24V 2835 160 LED/M

[2.6x] СВЕТОДИОДНАЯ ЛЕНТА С ЭФФЕКТИВНОСТЬЮ ДО 150 ЛМ/ВТ

12 Вт/м

8 мм

ПАРАМЕТРЫ

Длина	1 м	5 м
Тип светодиода	SMD 2835 CRI >85	
Эффективность	150 лм/Вт	
Количество светодиодов	160 шт.	600 шт.
Мин. отрезок / кол-во св.д.	50 мм / 8 шт.	
Напряжение питания	24 В	
Мощность, максимальная	12 Вт	60 Вт
Мощность, типовая	10.8 Вт	54 Вт
Световой поток, максимальный	1800 лм	9000 лм

СОПУТСТВУЮЩИЕ ПРОФИЛИ



Серия LUX. Высокое качество.
 Сегмент – 8 светодиодов. Высочайшая эффективность – до 150 лм/Вт.
 Основное освещение и подсветка ниш, витрин, рекламы, вывесок.
 Гибкая белая плата со скотчем 3М, 5 или 50 метров на катушке.
 Срок службы – более 50000 ч.

RT 2-5000

IP 33

8x1.8 мм

RTW 2-5000PS

IP 67C

10x5 мм

Артикул	Цв. температура
024533	7700-9600K
024534	5800-6500K
024535	5500-6000K
024536	4800-5200K
024537	3800-4200K
024538	2900-3100K
024539	2600-2800K

Артикул	Цв. температура
024540	5800-6500K
024541	5500-6000K
024542	4800-5200K
024543	3800-4200K
024544	2900-3100K
024545	2600-2800K

50 м

024549	7700-9600K
024550	5800-6500K
024551	5500-6000K
024552	3800-4800K
024553	2900-3100K
024554	2600-2800K

50 м

024555	5800-6500K
024556	5500-6000K
024557	4800-5200K
024558	3800-4200K
024559	2900-3100K
024560	2600-2800K

Лента нагревается. Рекомендуется использовать с профилем.
 Новая упаковка 50 м для удобной резки без остатка!
 Максимальная длина подключения – 5-6 м! Не подключайте катушку 50 м!

24V 2216 120 LED/M

[2x] СВЕТОДИОДНАЯ ЛЕНТА ВЫСОКОЙ МОЩНОСТИ С МИКРОДИОДАМИ

 **14 Вт/м**



ПАРАМЕТРЫ

Длина	1 м	5 м
Тип светодиода	SMD 2216 CRI >90	
Эффективность	90 лм/Вт	
Количество светодиодов	120 шт.	600 шт.
Мин. отрезок / кол-во св.д.	50 мм / 6 шт.	
Напряжение питания	24 В	
Мощность, максимальная	14 Вт	70 Вт
Мощность, типовая	13 Вт	65 Вт
Световой поток, максимальный	1260 лм	6300 лм

СОПУТСТВУЮЩИЕ ПРОФИЛИ



Лента сильно нагревается. Используйте только с профилем!

Серия LUX. Высокое качество.
Высокий световой поток.
Дополнительное и основное освещение, линии света.
Гибкая белая плата со скотчем 3М, 5 метров на катушке.
Срок службы - более 25000 ч.

MICROLED-5000HP



Артикул	Цв. температура
024424	5800-6500K
024426	5500-6000K
024428	4800-5200K
024429	3800-4200K
024431	2900-3100K
024432	2600-2800K



ЛЕНТЫ 2.9-10 Вт/м
ЛЕНТЫ 12-30 Вт/м
ЛЕНТЫ 4-25 Вт/м
ЛЕНТЫ 19.2-40 Вт/м
ЛЕНТЫ RGBW, MIX
ЛЕНТЫ БОК., HEON
ПРОФИЛЬ S-LUX
ПРОФИЛЬ KLUS
ПРОФИЛЬ LED5-ON
ПРОФИЛЬ TOPMET
ПРОФИЛЬ ARH

12V 5060 60 LED/M

[2x] СВЕТОДИОДНАЯ ЛЕНТА С 3-КРИСТАЛЬНЫМИ ДИОДАМИ

14.4 Вт/м



ПАРАМЕТРЫ

Длина	1 м	5 м
Тип светодиода	SMD 5060 CRI >85	
Эффективность	90 лм/Вт	
Количество светодиодов	60 шт.	300 шт.
Мин. отрезок / кол-во св.д.	50 мм / 3 шт.	
Напряжение питания	12 В	
Мощность, максимальная	14.4 Вт	72 Вт
Мощность, типовая	12.5 Вт	62.5 Вт
Световой поток, максимальный	1300 лм	6500 лм

СОПУТСТВУЮЩИЕ ПРОФИЛИ



Арт. 012339 (Масштаб 1:1)

RT 2-5000



Артикул	Цв. температура
013341	7700-9600K
012339	5800-6500K
012338	3800-4200K
012349	2600-2800K
018097	2200-2400K

Артикул	Цвет свечения
015975	РОЗОВЫЙ
012815	УФ 400 нм
012336	СИНИЙ
012337	ЗЕЛЕНЫЙ
012342	ЖЕЛТЫЙ
015972	ОРАНЖЕВЫЙ
012343	КРАСНЫЙ
012340	RGB

RTW 2-5000SE



Артикул	Цв. температура
016845	9000-10000K *
014636	5800-6500K
015453	3800-4200K
014692	2900-3100K

Артикул	Цвет свечения
014882	СИНИЙ
015434	ЗЕЛЕНЫЙ
015444	ЖЕЛТЫЙ
015445	КРАСНЫЙ
014618	RGB

RTW 2-5000P



Артикул	Цв. температура
012388	5800-6500K
018704	3800-4200K
012385	2600-2800K
012311	RGB

RTW 2-5000PW

016170	5800-6500K
016181	3800-4200K
016171	2900-3100K

Серия LUX. Высокое качество.

Основное освещение.

Декоративная подсветка потолочных ниш, витрин, рекламы, вывесок.

Гибкая белая плата со скотчем 3М, 5 метров на катушке.

Срок службы - более 30000 ч.

RTW 2-5000PS



Артикул	Цв. температура
021401	7700-9600K
022323	5800-6500K
022324	3800-4200K
022325	2900-3100K
021402	RGB

RTW 2-5000PGS



Артикул	Цв. температура
016844	9000-10000K *
012389	5800-6500K
015452	3800-4200K
013587	2900-3100K

Артикул	Цвет свечения
013406	СИНИЙ
015128	ЗЕЛЕНЫЙ
012306	ЖЕЛТЫЙ
015134	КРАСНЫЙ
013401	RGB

* Измеренная цветовая температура светодиодов. Фактическая цветовая температура ленты выше на +500-1000 К из-за свойств герметика.

24V 5060 60 LED/M

[2x] СВЕТОДИОДНАЯ ЛЕНТА С 3-КРИСТАЛЬНЫМИ ДИОДАМИ

 **14.4 Вт/м**



ПАРАМЕТРЫ

Длина	1 м	5 м
Тип светодиода	SMD 5060 CRI >85	
Эффективность	90 лм/Вт	
Количество светодиодов	60 шт.	300 шт.
Мин. отрезок / кол-во св.д.	100 мм / 6 шт.	
Напряжение питания	24 В	
Мощность, максимальная	14.4 Вт	72 Вт
Мощность, типовая	12.5 Вт	62.5 Вт
Световой поток, максимальный	1300 лм	6500 лм

СОПУТСТВУЮЩИЕ ПРОФИЛИ



Серия LUX. Высокое качество.
Серия CRI98. Высококачественное освещение.
Основное освещение и подсветка ниш, витрин, рекламы, вывесок.
Гибкая белая плата со скотчем 3М, 5 или 50 метров на катушке.
Срок службы - более 50000 ч.

RTW 2-5000NC
IP 65
10x2.2мм

Артикул	Цв. температура
014963	5800-6500K
014962	2600-2800K

RTW 2-5000P
IP 66
13x5 мм

Артикул	Цв. температура
010357	5800-6500K
010366	RGB

RTW 2-5000PS
IP 67C
13x6 мм

Артикул	Цв. температура
021399	5800-6500K
021398	3800-4200K
021464	2900-3100K
021400	RGB

RTW 2-5000PGS
IP 67
13x6 мм

Артикул	Цв. температура
016846	9000-11000K *
013584	5800-6500K
015454	3800-4200K
013400	2900-3100K

RT 2-5000
IP 33
10x2.2 мм

Артикул	Цв. температура
013757	7700-9600K
008829	5800-6500K
CRI98 021423	4800-5200K
011571	3800-4200K
CRI98 021422	3800-4200K
CRI98 021421	2900-3100K
008828	2600-2800K
018099	2200-2400K

RTW 2-5000SE
10x2.7мм

Артикул	Цв. температура
016847	9000-11000K *
014626	5800-6500K
015455	3800-4200K
015279	2900-3100K

RTW 2-5000PW
13x5 мм

Артикул	Цв. температура
016170	5800-6500K
016181	3800-4200K
016171	2600-2800K

50 м

Артикул	Цвет свечения
024587	RGB

Артикул	Цвет свечения
013531	СИНИЙ
014016	ЗЕЛЕНый
014019	ЖЕЛТый
014414	КРАСНый
013530	RGB

Артикул	Цвет свечения
017482	СИНИЙ
016505	ЗЕЛЕНый
017493	ЖЕЛТый
015597	КРАСНый
014794	RGB

Артикул	Цвет свечения
015969	РОЗОВый
008819	СИНИЙ
008818	ЗЕЛЕНый
008816	ЖЕЛТый
015974	ОРАНЖЕВый
008817	КРАСНый
010367	RGB
50 м	
024586	RGB

Новая упаковка RGB-ленты 50 м для удобной резки без остатка!
Максимальная длина подключения - 5-6 м! Не подключайте катушку 50 м!

* Измеренная цветовая температура светодиодов. Фактическая цветовая температура ленты выше на +500-1000 K из-за свойств герметика.

Арт. 021421 (Масштаб 1:1)

16.66 мм

Арт. 011571 (Масштаб 1:1)

ЛЕНТЫ 2.9-10 Вт/м
ЛЕНТЫ 12-30 Вт/м
ЛЕНТЫ 4-25 Вт/м
ЛЕНТЫ 19.2-40 Вт/м
ЛЕНТЫ IC
ЛЕНТЫ RGBW, MIX
ЛЕНТЫ BOK., HEON
ПРОФИЛЬ S-LUX
ПРОФИЛЬ KLUS
ПРОФИЛЬ LED5-ON
ПРОФИЛЬ TOPMET
ПРОФИЛЬ ARH

12V 2835 120 LED/M

[2x] СВЕТОДИОДНАЯ ЛЕНТА ПОВЫШЕННОЙ МОЩНОСТИ

14.4 Вт/м



RT 2-5000



8x1,5 мм

ПАРАМЕТРЫ

Длина	1 м	5 м
Тип светодиода	SMD 2835 CRI >85	
Эффективность	105 лм/Вт	
Количество светодиодов	120 шт.	600 шт.
Мин. отрезок / кол-во св.д.	25 мм / 3 шт.	
Напряжение питания	12 В	
Мощность, максимальная	14.4 Вт	72 Вт
Мощность, типовая	13.5 Вт	67.5 Вт
Световой поток, максимальный	1500 лм	7500 лм

Артикул Цв. температура

022459		5800-6500K
023933		5500-6000K
024339		3800-4200K
024340		2900-3100K
024341		2600-2800K

СОПУТСТВУЮЩИЕ ПРОФИЛИ



Лента сильно нагревается. Используйте только с профилем!

Арт. 022459 (Масштаб 1:1)
8,33 мм

24V 2835 120 LED/M

[2x] СВЕТОДИОДНАЯ ЛЕНТА ПОВЫШЕННОЙ МОЩНОСТИ

 **14.4 Вт/м**



ПАРАМЕТРЫ

Длина	1 м	5 м
Тип светодиода	SMD 2835 CRI >85	
Эффективность	105 лм / Вт	
Количество светодиодов	120 шт.	600 шт.
Мин. отрезок / кол-во св.д.	50 мм / 6 шт.	
Напряжение питания	24 В	
Мощность, максимальная	14.4 Вт	72 Вт
Мощность, типовая	13.5 Вт	67.5 Вт
Световой поток, максимальный	1500 лм	7500 лм

СОПУТСТВУЮЩИЕ ПРОФИЛИ



Лента сильно нагревается. Используйте только с профилем!

Серия PRO. Высокая надежность.
 Серия CRI98. Высококачественное освещение.
 Основное освещение и подсветка ниш, витрин, рекламы, вывесок.
 Гибкая белая плата со скотчем 3М, 5 метров на катушке.
 Срок службы - более 30000 ч.

RT 2-5000



RTW 2-5000SE



Артикул	Цв. температура	Артикул	Цв. температура
016888	7700-9600K	020527	7700-9600K *
015696	5800-6500K	020528	5800-6500K
023932	5500-6000K	020529	3800-4200K
CRI98 → 021403	4800-5200K	020532	2900-3100K
015698	3800-4200K	020533	2600-2800K
CRI98 → 021410	3800-4200K		
020393	2900-3100K		
CRI98 → 021411	2900-3100K		
015699	2600-2800K		
018111	2200-2400K		

Арт. 013853 (Масштаб 1:1)

8.33 мм

*

Измеренная цветовая температура светодиодов. Фактическая цветовая температура ленты выше на +500-1000 К из-за свойств герметика.

ЛЕНТЫ 2,9-10 Вт/м
 ЛЕНТЫ 12-30 Вт/м
 ЛЕНТЫ IC 4-25 Вт/м
 ЛЕНТЫ 19,2-40 Вт/м
 ЛЕНТЫ RGBW, MIX
 ЛЕНТЫ БОК., HEON
 ПРОФИЛЬ S-LUX
 ПРОФИЛЬ KLUS
 ПРОФИЛЬ LED5-ON
 ПРОФИЛЬ TOPMET
 ПРОФИЛЬ ARH

24V 2835 120 LED/M

СВЕТОДИОДНАЯ ЛЕНТА SUN С УЛУЧШЕННОЙ ЦВЕТОПЕРЕДАЧЕЙ

14.4 Вт/м



Лента SUN, серия LUX. Улучшенный спектр.
Идеально подходит для установки в узкий паз.
Торцевая подсветка стекла, мебельных полок, витрин и рекламы.
Гибкая белая плата со скотчем 3М, 5 метров на катушке.
Срок службы - более 25000 ч.

RT 2-5000



Артикул Цв. температура

024971 — 4800-5200K

024973 — 2900-3100K

024974 — 2600-2800K

ПАРАМЕТРЫ

Длина	1 м	5 м
Тип светодиода	SMD 2835 CRI >98	
Эффективность	80 лм/Вт	
Количество светодиодов	120 шт.	600 шт.
Мин. отрезок / кол-во св.д.	50 мм / 6 шт.	
Напряжение питания	24 В	
Мощность, максимальная	14.4 Вт	72 Вт
Мощность, типовая	13.5 Вт	67.5 Вт
Световой поток, максимальный	1 150 лм	5 750 лм

СОПУТСТВУЮЩИЕ ПРОФИЛИ



Лента сильно нагревается. Используйте только с профилем!



Art. 024593

24V 3528 180 LED/M

[3x] СВЕТОДИОДНАЯ ЛЕНТА ВЫСОКОЙ ПЛОТНОСТИ

14.4 Вт/м



Уменьшенное расстояние между светодиодами - 5.58 мм.
 Оформление линий света.
 Дополнительное освещение и подсветка потолочных ниш.
 Гибкая белая плата со скотчем 3М, 5 метров на катушке.
 Срок службы - более 25000 ч.

RT6-3528-180



ПАРАМЕТРЫ

Длина	1 м	5 м
Тип светодиода	SMD 3528 CRI >85	
Эффективность	85 лм/Вт	
Количество светодиодов	180 шт.	900 шт.
Мин. отрезок / кол-во св.д.	33.33 мм / 6 шт.	
Напряжение питания	24 В	
Мощность, максимальная	14.4 Вт	72 Вт
Мощность, типовая	12 Вт	60 Вт
Световой поток, максимальный	1220 лм	6100 лм

Артикул Цв. температура

018729		9000-10000K
017429		5500-6000K
017418		3800-4300K
017419		2700-2900K

СОПУТСТВУЮЩИЕ ПРОФИЛИ



Лента сильно нагревается. Используйте только с профилем!

12V 5060 72 LED/M

[2x] ЛЕНТА С КРАТНОСТЬЮ РЕЗКИ 1x СВЕТОДИОД

 **15.6 Вт/м**

 **10 мм**

ПАРАМЕТРЫ

Длина	1 м	5 м
Тип светодиода	SMD 5060 CRI >85	
Эффективность	90 лм / Вт	
Количество светодиодов	72 шт.	360 шт.
Мин. отрезок / кол-во св.д.	13.88 мм / 1 шт.	
Напряжение питания	12 В	
Мощность, максимальная	15.6 Вт	78 Вт
Мощность, типовая	13 Вт	65 Вт
Световой поток, максимальный	1400 лм	7000 лм

СОПУТСТВУЮЩИЕ ПРОФИЛИ



Серия LUX. Высокое качество.
Серия CRI98. Высококачественное освещение.
Минимальный отрезок – 13.88 мм, удобно для нестандартной длины профиля.
Гибкая белая плата со скотчем 3М, 5 метров на катушке.
Срок службы - более 30000 ч.

RT 2-5000

 **IP33**

 **10x2.2 мм**

Артикул	Цв. температура
016837	7700-9600K
011705	5800-6500K
CRI98 → 021471	4800-5200K
016841	3800-4200K
CRI98 → 021472	3800-4200K
CRI98 → 021473	2900-3100K
011704	2600-2800K
018096	2200-2400K

Артикул	Цвет свечения
011711	СИНИЙ
011710	ЗЕЛЕНЫЙ
011708	ЖЕЛТЫЙ
011709	КРАСНЫЙ
016246	RGB

Арт. 021471 (Масштаб 1:1)

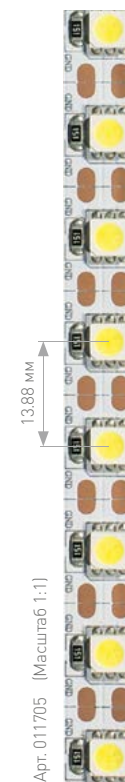

Арт. 011705 (Масштаб 1:1)

Лента нагревается. Рекомендуется использовать с профилем.

ЛЕНТЫ 2,9-10 Вт/м
ЛЕНТЫ 12-30 Вт/м
ЛЕНТЫ IC 4-25 Вт/м
ЛЕНТЫ 19,2-40 Вт/м
ЛЕНТЫ RGBW, MIX
ЛЕНТЫ БОК., НЕОН
ПРОФИЛЬ S-LUX
ПРОФИЛЬ KLUS
ПРОФИЛЬ LED5-ON
ПРОФИЛЬ TOPMET
ПРОФИЛЬ ARH

24V 2835 168 LED/M

[2.8x] СВЕТОДИОДНАЯ ЛЕНТА С ЭФФЕКТИВНОСТЬЮ ДО 125 лм/Вт

17 Вт/м

10 мм

Серия LUX. Высокое качество.

Серия CRI98. Высококачественное освещение.

Декоративная подсветка потолочных ниш, витрин, рекламы, вывесок.

Гибкая белая плата со скотчем 3М, 5 метров на катушке.

Срок службы - более 25000 ч.

RT 2-5000

IP 33

10x1.5 мм

ПАРАМЕТРЫ

Длина	1 м	5 м
Тип светодиода	SMD 2835 CRI >85	
Эффективность	125 лм/Вт	
Количество светодиодов	168 шт.	840 шт.
Мин. отрезок / кол-во св.д.	41.77 мм / 7 шт.	
Напряжение питания	24 В	
Мощность, максимальная	17 Вт	85 Вт
Мощность, типовая	16.2 Вт	81 Вт
Световой поток, максимальный	2120 лм	10600 лм

Артикул Цв. температура

019092	7700-9600K
019093	5800-6500K
023931	5500-6000K
CRI 98 - 025138	4800-5200K
019094	3800-4200K
CRI 98 - 025147	3800-4200K
020392	2900-3100K
CRI 98 - 025148	2900-3100K
019095	2600-2800K
CRI 98 - 025149	2600-2800K

СОПУТСТВУЮЩИЕ ПРОФИЛИ

014852	018243	013215	012092
014860	018246	016136	015524

Лента сильно нагревается. Используйте только с профилем!

24V 3528 240 LED/M

[4x] СВЕТОДИОДНАЯ ЛЕНТА ВЫСОКОЙ ПЛОТНОСТИ

 **19.2 Вт/м**



ПАРАМЕТРЫ

Длина	1 м	5 м
Тип светодиода	SMD 3528 CRI >85	
Эффективность	85 лм / Вт	
Количество светодиодов	240 шт.	1200 шт.
Мин. отрезок / кол-во св.д.	25 мм / 6 шт.	
Напряжение питания	24 В	
Мощность, максимальная	19.2 Вт	96 Вт
Мощность, типовая	18 Вт	90 Вт
Световой поток, максимальный	1620 лм	8100 лм

СОПУТСТВУЮЩИЕ ПРОФИЛИ



Лента сильно нагревается. Используйте только с профилем!

Уменьшенное расстояние между светодиодами - 4.16 мм.
 Оформление линий света.
 Дополнительное освещение и подсветка потолочных ниш.
 Гибкая белая плата со скотчем 3М, 5 метров на катушке.
 Срок службы - более 25000 ч.

RT6-3528-240



Артикул	Цв. температура
018728	→ 9000-10000K
017430	→ 5500-6000K
017431	→ 3800-4300K
017428	→ 2700-2900K



- ЛЕНТЫ 2.9-10 Вт/М
- ЛЕНТЫ 12-30 Вт/М
- ЛЕНТЫ IC 4-25 Вт/М
- ЛЕНТЫ 19.2-40 Вт/М
- ЛЕНТЫ RGBW, MIX
- ЛЕНТЫ БОК., НЕОН
- ПРОФИЛЬ S-LUX
- ПРОФИЛЬ KLUS
- ПРОФИЛЬ LED5-ON
- ПРОФИЛЬ TOPMET
- ПРОФИЛЬ ARH

24V 2216 300 LED/M

[5×] СВЕТОДИОДНАЯ МОЩНАЯ ЛЕНТА ВЫСОКОЙ ПЛОТНОСТИ С МИКРОДИОДАМИ

21.6 Вт/м



Серия LUX. Высокое качество.
 Расстояние между светодиодами – всего 3.33 мм.
 Создание сплошных линий света в интерьере и рекламе.
 Гибкая белая плата со скотчем 3М, 5 метров на катушке.
 Срок службы – более 25000 ч.

MICROLED-5000HP



ПАРАМЕТРЫ

Длина	1 м	5 м
Тип светодиода	SMD 2216 CRI >90	
Эффективность	90 лм/Вт	
Количество светодиодов	300 шт.	1500 шт.
Мин. отрезок / кол-во св.д.	20 мм / 6 шт.	
Напряжение питания	24 В	
Мощность, максимальная	21.6 Вт	108 Вт
Мощность, типовая	20 Вт	100 Вт
Световой поток, максимальный	1940 лм	9720 лм

Артикул Цв. температура

023586		5800-6500K
023587		5500-6000K
023588		4800-5200K
023589		3800-4200K
023590		2900-3100K
023591		2600-2800K

СОПУТСТВУЮЩИЕ ПРОФИЛИ

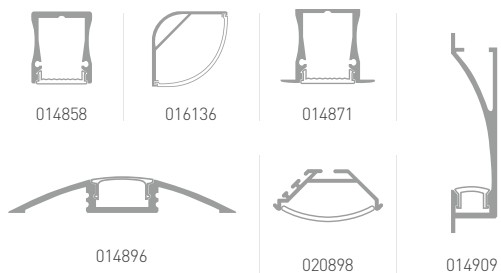

Лента сильно нагревается. Используйте только с профилем!

24V 5060 96 LED/M

[3x] СВЕТОДИОДНАЯ ЛЕНТА ВЫСОКОЙ ПЛОТНОСТИ С 3-КРИСТАЛЬНЫМИ ДИОДАМИ

 **23 Вт/м**



ПАРАМЕТРЫ

Длина	1 м	5 м
Тип светодиода	SMD 5060 CRI >85	
Эффективность	90 лм / Вт	
Количество светодиодов	96 шт.	480 шт.
Мин. отрезок / кол-во св.д.	62.5 мм / 6 шт.	
Напряжение питания	24 В	
Мощность, максимальная	23 Вт	115 Вт
Мощность, типовая	19.2 Вт	96 Вт
Световой поток, максимальный	2070 лм	10350 лм

СОПУТСТВУЮЩИЕ ПРОФИЛИ

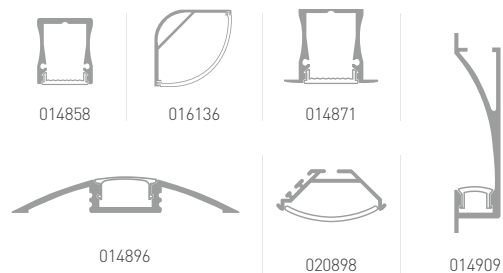

Лента сильно нагревается. Используйте только с профилем!

3-кристальные большие светодиоды.

Оформление линий света.

Дополнительное освещение, подсветка ниш, рекламы, витрин.

Гибкая белая плата со скотчем 3М, 5 метров на катушке.

Срок службы - более 25000 ч.

RT6-5050-96



Артикул	Цв. температура
018731	9000-10000K
017427	5500-6000K
017424	3800-4300K
017425	2700-2900K

10.41 мм

Арт. 017425 (Масштаб 1:1)



ПРОФИЛЬ
ARH

ПРОФИЛЬ
TOPMET

ПРОФИЛЬ
LEDs-ON

ПРОФИЛЬ
KLUS

ПРОФИЛЬ
S-LUX

ЛЕНТЫ
БОК., НЕОН

ЛЕНТЫ
RGBW, MIX

ЛЕНТЫ
19.2-40 Вт/м

ЛЕНТЫ
IC 4-25 Вт/м

ЛЕНТЫ
12-30 Вт/м

ЛЕНТЫ
2.9-10 Вт/м

24V 5630 60 LED/M

[2xN] МОЩНАЯ СВЕТОДИОДНАЯ ЛЕНТА ULTRA

27 Вт/м



Серия LUX. Высокое качество.

Мощные светодиоды 0.4 Вт с яркой точкой, горизонтальное положение.

Основное освещение и просвечивание декоративных материалов.

Гибкая белая плата со скотчем 3М, 5 метров на катушке.

Срок службы - более 25000 ч.

ULTRA-5000

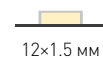

Артикул	Цв. температура
017469	7700-9600К
017458	5800-6500К
024393	5500-6000К
017459	3800-4200К
024394	2900-3100К
017456	2600-2800К
018098	2200-2400К

ПАРАМЕТРЫ

Длина	1 м	5 м
Тип светодиода	SMD 5630 CRI >90	
Эффективность	95 лм/Вт	
Количество светодиодов	60 шт.	300 шт.
Мин. отрезок / кол-во св.д.	100 мм / 6 шт.	
Напряжение питания	24 В	
Мощность, максимальная	27 Вт	135 Вт
Мощность, типовая	23 Вт	115 Вт
Световой поток, максимальный	2600 лм	13000 лм

СОПУТСТВУЮЩИЕ ПРОФИЛИ

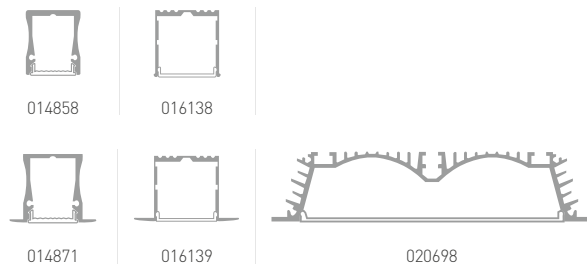

Лента сильно нагревается. Используйте только с профилем!



Арт. 017469 (Масштаб 1:1)

24V 5630 60 LED/M

[2x] МОЩНАЯ СВЕТОДИОДНАЯ ЛЕНТА ULTRA

 **30 Вт/м**

 **12 мм**

ПАРАМЕТРЫ

Длина	1 м	5 м
Тип светодиода	SMD 5630 CRI >90	
Эффективность	95 лм/Вт	
Количество светодиодов	60 шт.	300 шт.
Мин. отрезок / кол-во св.д.	100 мм / 6 шт.	
Напряжение питания	24 В	
Мощность, максимальная	30 Вт	150 Вт
Мощность, типовая	25.2 Вт	126 Вт
Световой поток, максимальный	2900 лм	14500 лм

СОПУТСТВУЮЩИЕ ПРОФИЛИ

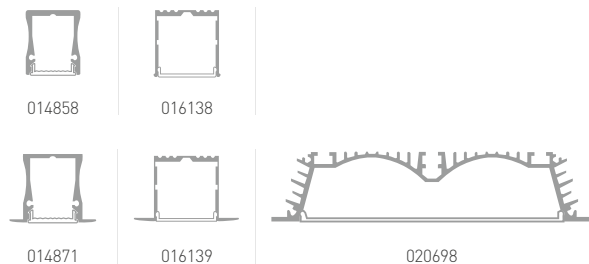

Лента сильно нагревается. Используйте только с профилем!

Серия LUX. Высокое качество.
 Мощные светодиоды 0.5 Вт с яркой точкой, вертикальное положение.
 Основное освещение и просвечивание декоративных материалов.
 Гибкая белая плата со скотчем 3М, 5 метров на катушке.
 Срок службы - более 25000 ч.

ULTRA-5000

 **IP 33**

12x1.5 мм

Артикул	Цв. температура
016891	7700-9600K
014973	5800-6500K
024396	5500-6000K
015286	3800-4200K
024395	2900-3100K
015287	2600-2800K

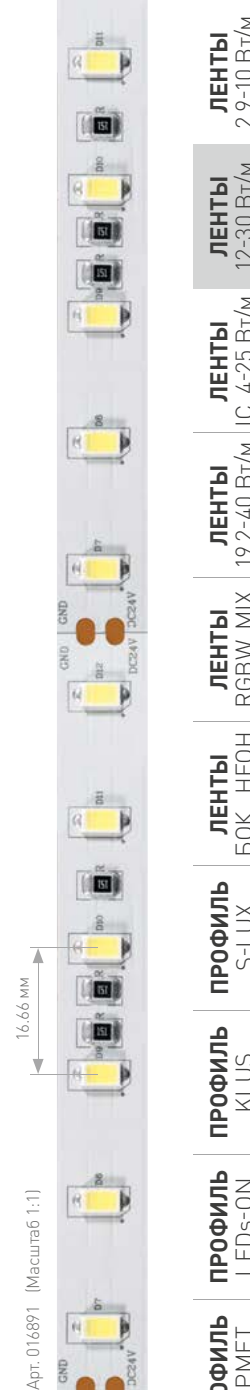

- ЛЕНТЫ** 2,9-10 Вт/м
- ЛЕНТЫ** 12-30 Вт/м
- ЛЕНТЫ** IC 4-25 Вт/м
- ЛЕНТЫ** 19,2-40 Вт/м
- ЛЕНТЫ** RGBW, MIX
- ЛЕНТЫ** БОК., НЕОН
- ПРОФИЛЬ** S-LUX
- ПРОФИЛЬ** KLUS
- ПРОФИЛЬ** LED5-ON
- ПРОФИЛЬ** TOPMET
- ПРОФИЛЬ** ARH



СТАБИЛИЗИРОВАННЫЕ
СВЕТОДИОДНЫЕ
ЛЕНТЫ LUX

МОЩНОСТЬ
4-25 Вт/м

Подключение 10-50 м в одну линию
Плата 8-12 мм

NEW

48V 3528 78 LED/M

СТАБИЛИЗИРОВАННАЯ ЛЕНТА С ДЛИНОЙ ПОДКЛЮЧЕНИЯ 50 м



ПАРАМЕТРЫ

Длина	1 м	50 м
Тип светодиода	SMD 3528 CRI >80	
Эффективность	85 лм / Вт	
Количество светодиодов	78 шт.	3900 шт.
Мин. отрезок / кол-во св.д.	166.67 мм / 13 шт.	
Напряжение питания	48 В	
Мощность, максимальная	4 Вт	200 Вт
Световой поток, максимальный	340 лм	17000 лм

СОПУТСТВУЮЩИЕ ПРОФИЛИ

					для пола
012089	012095	019257	019327	019190	
					гибкий
012082	012083	016188	016136	023087	

Серия 50m. Стабилизация питания 48 В.
 Подключение в одну линию 50 метров, подача питания с 1 стороны.
 Подсветка особо длинных ниш, витрин, рекламы, вывесок.
 Гибкая белая плата со скотчем 3М, 50 метров на катушке.
 Срок службы - более 30000 ч.

RT-50000



Артикул	Цв. температура
025014	6000-6500K
025015	5000-5500K
025016	4000-4500K
025017	2800-3000K
025018	2600-2800K



Арт. 025015 (Масштаб 1:1)

12,81 мм



ПРОФИЛЬ ARH

ПРОФИЛЬ TOPMET

ПРОФИЛЬ LED5-ON

ПРОФИЛЬ KLUS

ПРОФИЛЬ S-LUX

ЛЕНТЫ БОК., НЕОН

ЛЕНТЫ RGBW, MIX

ЛЕНТЫ 19,2-40 Вт/м

ЛЕНТЫ IC 4-25 Вт/м

ЛЕНТЫ 12-30 Вт/м

ЛЕНТЫ 2,9-10 Вт/м

24V 3528 60 LED/M

СТАБИЛИЗИРОВАННАЯ ЛЕНТА С ДЛИНОЙ ПОДКЛЮЧЕНИЯ 10 м

4.8 Вт/м



RT-10000



Артикул Цв. температура

024987	6000-6500K
024988	5000-5500K
024989	4000-4500K
024990	2800-3000K
024991	2600-2800K

ПАРАМЕТРЫ

Длина	1 м	10 м
Тип светодиода	SMD 3528 CRI >80	
Эффективность	85 лм/Вт	
Количество светодиодов	60 шт.	600 шт.
Мин. отрезок / кол-во св.д.	100 мм / 6 шт.	
Напряжение питания	24 В	
Мощность, максимальная	4.8 Вт	48 Вт
Световой поток, максимальный	410 лм	4100 лм

СОПУТСТВУЮЩИЕ ПРОФИЛИ

				для пола
012089	012095	019257	019327	019190
				гибкий
012082	012083	016188	016136	023087



24V 3528 60 LED/M

СТАБИЛИЗИРОВАННАЯ ЛЕНТА С ДЛИНОЙ ПОДКЛЮЧЕНИЯ 20 м

 **4.8 Вт/м**

 **10 мм**

ПАРАМЕТРЫ

Длина	1 м	20 м
Тип светодиода	SMD 3528 CRI >80	
Эффективность	85 лм / Вт	
Количество светодиодов	60 шт.	1200 шт.
Мин. отрезок / кол-во св.д.	100 мм / 6 шт.	
Напряжение питания	24 В	
Мощность, максимальная	4.8 Вт	96 Вт
Световой поток, максимальный	410 лм	8200 лм

СОПУТСТВУЮЩИЕ ПРОФИЛИ

					для пола
012089	012095	019257	019327	019190	
					гибкий
012082	012083	016188	016136	023087	

Серия 20m. Стабилизация питания 24 В.
Подключение в одну линию 20 метров, подача питания с 1 стороны.
Подсветка длинных ниш, витрин, рекламы, вывесок.
Гибкая белая плата со скотчем 3М, 20 метров на катушке.
Срок службы - более 30000 ч.

RT-20000

 **IP 33**

 **10x2.2 мм**

Артикул	Цв. температура
025009	6000-6500K
025010	5000-5500K
025011	4000-4500K
025012	2800-3000K
025013	2600-2800K

Арт. 025015 (Масштаб 1:1)

16.66 мм



ПРОФИЛЬ
ARH

ПРОФИЛЬ
TOPMET

ПРОФИЛЬ
LEDs-ON

ПРОФИЛЬ
KLUS

ПРОФИЛЬ
S-LUX

ЛЕНТЫ
БОК., НЕОН

ЛЕНТЫ
RGBW, MIX

ЛЕНТЫ
19.2-40 Вт/м

ЛЕНТЫ
IC 4-25 Вт/м

ЛЕНТЫ
12-30 Вт/м

ЛЕНТЫ
2.9-10 Вт/м

24V 3528 120 LED/M

[2x] СТАБИЛИЗИРОВАННАЯ ЛЕНТА С ДЛИНОЙ ПОДКЛЮЧЕНИЯ 10 м

9.6 Вт/м



RT-10000



8x2.3 мм

ПАРАМЕТРЫ

Длина	1 м	10 м
Тип светодиода	SMD 3528 CRI >80	
Эффективность	85 лм/Вт	
Количество светодиодов	120 шт.	1200 шт.
Мин. отрезок / кол-во св.д.	50 мм / 6 шт.	
Напряжение питания	24 В	
Мощность, максимальная	9.6 Вт	96 Вт
Световой поток, максимальный	820 лм	8200 лм

Артикул Цв. температура

025004		6000-6500K
025005		5000-5500K
025006		4000-4500K
025007		2800-3000K
025008		2600-2800K

СОПУТСТВУЮЩИЕ ПРОФИЛИ

				для пола
012089	012095	019257	019327	019190
				гибкий
012082	012083	016188	016136	023087



24V 2835 120 LED/M

[2x] СТАБИЛИЗИРОВАННАЯ ЛЕНТА С ДЛИНОЙ ПОДКЛЮЧЕНИЯ 20 м

 **9.6 Вт/м**



ПАРАМЕТРЫ

Длина	1 м	20 м
Тип светодиода	SMD 2835 CRI >85	
Эффективность	105 лм / Вт	
Количество светодиодов	120 шт.	2400 шт.
Мин. отрезок / кол-во св.д.	50 мм / 6 шт.	
Напряжение питания	24 В	
Мощность, максимальная	9.6 Вт	192 Вт
Световой поток, максимальный	1010 лм	20200 лм

СОПУТСТВУЮЩИЕ ПРОФИЛИ

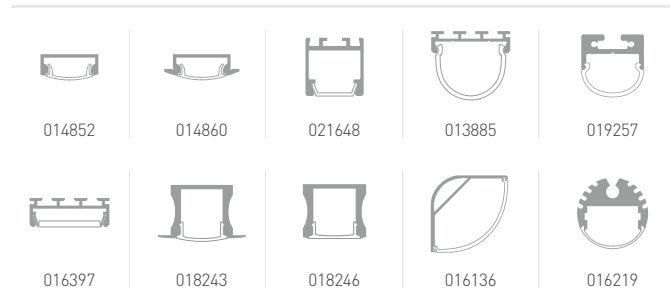

Серия 20m. Стабилизация питания 24 В.
 Подключение в одну линию 20 метров, подача питания с 1 стороны.
 Подсветка длинных ниш, витрин, рекламы, вывесок.
 Гибкая белая плата со скотчем 3М, 20 метров на катушке.
 Срок службы - более 30000 ч.

IC2-20000



Артикул	Цв. температура
024589	5800-6500K
024590	5500-6000K
024591	3800-4200K
024592	2900-3100K
024593	2600-2800K

8,33 мм
 Арт. 025015 (Масштаб 1:1)



ПРОФИЛЬ
ARH

ПРОФИЛЬ
TOPMET

ПРОФИЛЬ
LEDs-ON

ПРОФИЛЬ
KLUS

ПРОФИЛЬ
S-LUX

ЛЕНТЫ
БОК., НЕОН

ЛЕНТЫ
RGBW, MIX

ЛЕНТЫ
19,2-40 Вт/м

ЛЕНТЫ
IC 4-25 Вт/м

ЛЕНТЫ
12-30 Вт/м

ЛЕНТЫ
2,9-10 Вт/м



24V 5630 120 LED/M

[4x] СТАБИЛИЗИРОВАННАЯ МОЩНАЯ СВЕТОДИОДНАЯ ЛЕНТА ULTRA

 **25 Вт/м**



ПАРАМЕТРЫ

Длина	1 м	5 м
Тип светодиода	SMD 5630 CRI >85	
Эффективность	95 лм / Вт	
Количество светодиодов	120 шт.	600 шт.
Мин. отрезок / кол-во св.д.	50 мм / 6 шт.	
Напряжение питания	24 В	
Мощность, максимальная	25 Вт	125 Вт
Световой поток, максимальный	2400 лм	12000 лм

СОПУТСТВУЮЩИЕ ПРОФИЛИ

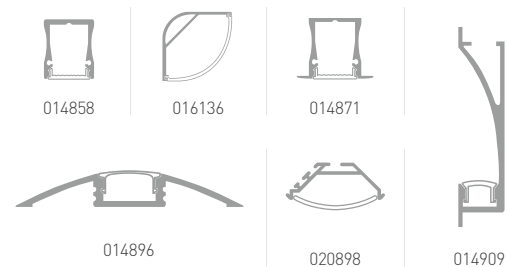

Лента сильно нагревается. Используйте только с профилем!

Серия LUX. Высокое качество.
Мощные светодиоды 0.2 Вт, горизонтальное положение.
Основное освещение. Создание сплошных линий света.
Гибкая белая плата со скотчем 3М, 5 метров на катушке.
Срок службы - более 25000 ч.

IC2-5000



Артикул	Цв. температура
019682	7700-9600K
019684	5800-6500K
019685	3800-4200K
019691	2900-3100K
019692	2600-2800K

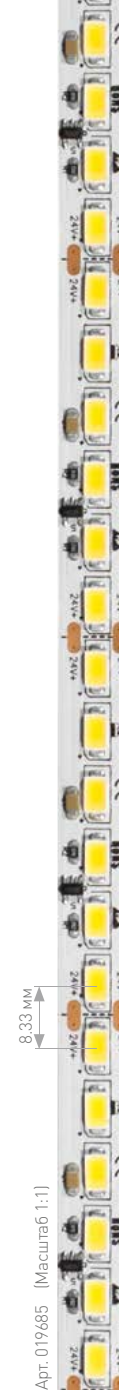

ЛЕНТЫ 2,9-10 Вт/м

ЛЕНТЫ 12-30 Вт/м

ЛЕНТЫ IC 4-25 Вт/м

ЛЕНТЫ 19,2-40 Вт/м

ЛЕНТЫ RGBW, MIX

ЛЕНТЫ БОК., НЕОН

ПРОФИЛЬ S-LUX

ПРОФИЛЬ KLUS

ПРОФИЛЬ LED5-ON

ПРОФИЛЬ TOPMET

ПРОФИЛЬ ARH

230V 5060 54 LED/M

СТАБИЛИЗИРОВАННАЯ ЛЕНТА АС230V



ПАРАМЕТРЫ

Длина	1 м	10 м
Тип светодиода	SMD 5060 CRI>90	
Эффективность	75 лм / Вт	
Количество светодиодов	54 шт.	540 шт.
Мин. отрезок / кол-во св.д.	500 мм / 27 шт.	
Напряжение питания	230 В	
Мощность, максимальная	8 Вт	80 Вт
Световой поток, максимальный	600 лм	6 000 лм

Серия 230V. Высокое качество.
Гибкая белая плата со скотчем 3М, 50 метров на катушке.
Предназначена для декоративной подсветки интерьера, малых архитектурных форм, оформления наружной рекламы, витрин.
Срок службы - более 25000 ч.

ARL-50000PS

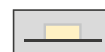

15x6 мм

ARL-10000PGS



13x5.5 мм

Артикул Цв. температура

024865 → 6000-6600K

024867 → 3800-4300K

024014 → 2700-2900K



50 м

Артикул Цв. температура

023340 → 6000-6600K

023341 → 3800-4300K

023342 → 2700-2900K



10 м

СОПУТСТВУЮЩИЕ ТОВАРЫ

для лент ARL-10000PGS



019678 Коннектор

для лент ARL-50000PS



024895 Заглушка для ленты



024893 Клипса для ленты



024045 Коннектор для ленты

Арт. 023341 (Масштаб 1:1)

NEW

230V 3056 72 LED/M

СТАБИЛИЗИРОВАННАЯ ЛЕНТА АС230V

 **14 Вт/м**

 **12 мм**

ПАРАМЕТРЫ

Длина	1 м	50 м
Тип светодиода	SMD 5630 CRI>80	
Эффективность	95 лм / Вт	
Количество светодиодов	72 шт.	3600 шт.
Мин. отрезок / кол-во св.д.	500 мм / 36 шт.	
Напряжение питания	230 В	
Мощность, максимальная	14 Вт	700 Вт
Световой поток, максимальный	1 500 лм	75 000 лм

СОПУТСТВУЮЩИЕ ТОВАРЫ



024895 Заглушка для ленты



024893 Клипса для ленты



024045 Коннектор для ленты

Серия 230V. Высокое качество.

Гибкая белая плата со скотчем 3М, 50 метров на катушке.

Предназначена для декоративной подсветки интерьера, малых архитектурных форм, оформления наружной рекламы, витрин.

Срок службы - более 25000 ч.

ARL-50000PGS

 **IP 65**



15.5×6 мм

Артикул Цв. температура

024043  6000-6600K

024860  3800-4300K

024863  2700-2900K

 **50 м**



ПРОФИЛЬ
ARH

ПРОФИЛЬ
TOPMET

ПРОФИЛЬ
LEDs-ON

ПРОФИЛЬ
KLUS

ПРОФИЛЬ
S-LUX

ЛЕНТЫ
Б0К., HEON

ЛЕНТЫ
RGBW, MIX

ЛЕНТЫ
19,2-40 Вт/м

ЛЕНТЫ
IC 4-25 Вт/м

ЛЕНТЫ
12-30 Вт/м

ЛЕНТЫ
2,9-10 Вт/м



СВЕТОДИОДНЫЕ
МНОГОРЯДНЫЕ
ЛЕНТЫ LUX

МОЩНОСТЬ
19.2-38.8 Вт/м

Плата 15-20 мм

24V 3528 240 LED/M

[2x2] СВЕТОДИОДНАЯ 2-РЯДНАЯ ЛЕНТА

 **19.2 Вт/м**



ПАРАМЕТРЫ

Длина	1 м	5 м
Тип светодиода	SMD 3528 CRI >85	
Эффективность	85 лм / Вт	
Количество светодиодов	240 шт.	1200 шт.
Мин. отрезок / кол-во св.д.	50 мм / 12 шт.	
Напряжение питания	24 В	
Мощность, максимальная	19.2 Вт	96 Вт
Мощность, типовая	16 Вт	80 Вт
Световой поток, максимальный	1640 лм	8200 лм

СОПУТСТВУЮЩИЕ ПРОФИЛИ

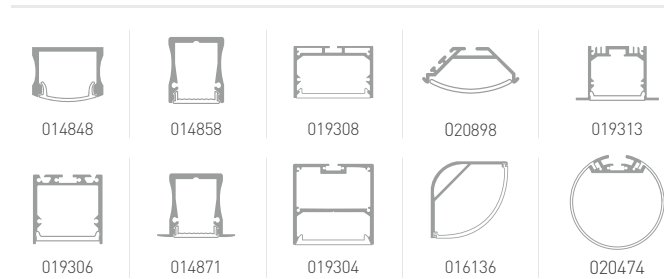

Серия LUX. Высокое качество.
Серия CRI98. Высококачественное освещение.
Основное освещение и подсветка ниш, витрин, рекламы, вывесок.
Гибкая белая плата со скотчем 3М, 5 метров на катушке.
Срок службы - более 50000 ч.

RT 2-5000

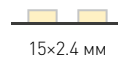

Артикул	Цв. температура
013746	7700-9600K
008771	5800-6500K
024074	5500-6000K
CRI98 → 021448	4800-5200K
013474	3800-4200K
CRI98 → 021449	3800-4200K
024075	2900-3100K
008770	2600-2800K
CRI98 → 021450	2600-2800K
018103	2200-2400K

RTW 2-5000SE

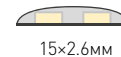

Артикул	Цв. температура
014722	7700-9600K
014720	5800-6500K
014723	3800-4200K
014721	2600-2800K

RTW 2-5000P

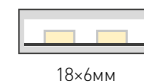

Артикул	Цв. температура
014958	5800-6500K
014953	3800-4200K
014954	2600-2800K

RTW 2-5000PW

018998	5800-6500K
019000	3800-4200K
018999	2600-2800K

8,33 мм
Арт. 013853 (Масштаб 1:1)



ЛЕНТЫ 2,9-10 Вт/м
ЛЕНТЫ 12-30 Вт/м
ЛЕНТЫ IC 4-25 Вт/м
ЛЕНТЫ 19,2-40 Вт/м
ЛЕНТЫ RGBW, MIX
ЛЕНТЫ БОК., НЕОН
ПРОФИЛЬ S-LUX
ПРОФИЛЬ KLUS
ПРОФИЛЬ LED5-ON
ПРОФИЛЬ TOPMET
ПРОФИЛЬ ARH

* Измеренная цветовая температура светодиодов. Фактическая цветовая температура ленты выше на +500-1000 К из-за свойств герметика.

24V 2835 196 LED/M

[2x2] СВЕТОДИОДНАЯ 2-РЯДНАЯ ЛЕНТА

20 Вт/м

15 мм

RT 2-5000

IP 33

15x1.5 мм

ПАРАМЕТРЫ

Длина	1 м	5 м
Тип светодиода	SMD 2835 CRI >85	
Эффективность	125 лм/Вт	
Количество светодиодов	196 шт.	980 шт.
Мин. отрезок / кол-во св.д.	71.43 мм / 14 шт.	
Напряжение питания	24 В	
Мощность, максимальная	20 Вт	100 Вт
Мощность, типовая	16.6 Вт	83 Вт
Световой поток, максимальный	2500 лм	12500 лм

Артикул	Цв. температура
019088	7700-9600K
019089	5800-6500K
023928	5500-6000K
CRI 98 → 025150	4800-5200K
019090	3800-4200K
CRI 98 → 025151	3800-4200K
020389	2900-3100K
CRI 98 → 025152	2900-3100K
019091	2600-2800K
CRI 98 → 025153	2600-2800K

СОПУТСТВУЮЩИЕ ПРОФИЛИ



014848



014858



019308



020898



019313



019306



014871



019304



016136



020474

10.2 мм

Арт. 024-987 (Масштаб 1:1)

24V 2835 280 LED/M

[2x2] СВЕТОДИОДНАЯ ЛЕНТА С ОТВЕРСТИЯМИ НА ПЛАТЕ

 **20 Вт/м**



ПАРАМЕТРЫ

Длина	1 м	2.5 м
Тип светодиода	SMD 52835 CRI >85	
Эффективность	125 лм / Вт	
Количество светодиодов	280 шт.	700 шт.
Мин. отрезок / кол-во св.д.	50 мм / 14 шт.	
Напряжение питания	24 В	
Мощность, типовая	20 Вт	50 Вт
Световой поток, максимальный	2500 лм	6250 лм

СОПУТСТВУЮЩИЕ ПРОФИЛИ

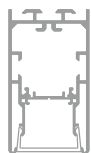

021171

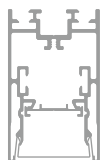

021172

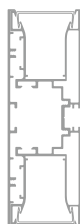

021179



021176

Серия LUX. Высокое качество.
Отверстия на плате для использования с профилем S2-LUX.
Основное освещение, линейные светильники.
Гибкая белая плата со скотчем 3М, 2.5 метра на катушке.
Срок службы - более 50000 ч.

S2-2500

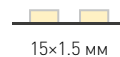

15x1.5 мм

Артикул	Цв. температура
023399	5800-6500K
021195	5500-6000K
021196	3800-4200K
023398	2900-3100K
021212	2600-2800K

S2-2500



20x1.5 мм

Артикул	Цв. температура
023400	5800-6500K
021197	5500-6000K
021198	3800-4200K
023401	2900-3100K
021199	2600-2800K

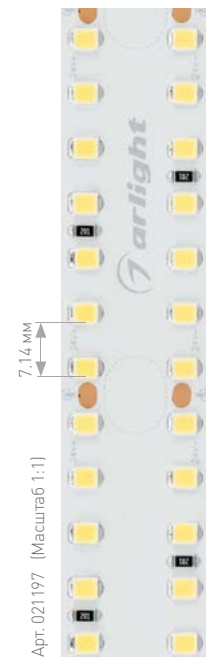
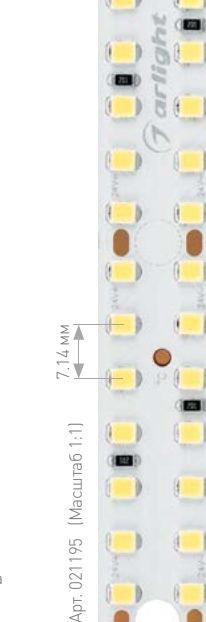

Профиль для 15 мм ленты 021171.
Профиль для 20 мм ленты 021172, 021179, 021176.

ЛЕНТЫ 2.9-10 Вт/м
ЛЕНТЫ 12-30 Вт/м
ЛЕНТЫ IC 4-25 Вт/м
ЛЕНТЫ 19.2-40 Вт/м IC
ЛЕНТЫ RGBW, MIX
ЛЕНТЫ БОК., НЕОН
ПРОФИЛЬ S-LUX
ПРОФИЛЬ KLUS
ПРОФИЛЬ LED5-ON
ПРОФИЛЬ TOPMET
ПРОФИЛЬ ARH

24V 2835 252 LED/M

[3x2] СВЕТОДИОДНАЯ 3-РЯДНАЯ ЛЕНТА

27 Вт/м

19 мм

RT 2-5000

IP 33

19x1.5 мм

ПАРАМЕТРЫ

Длина	1 м	5 м
Тип светодиода	SMD 2835 CRI >85	
Эффективность	125 лм/Вт	
Количество светодиодов	252 шт.	1260 шт.
Мин. отрезок / кол-во св.д.	83.33 мм / 21 шт.	
Напряжение питания	24 В	
Мощность, максимальная	27 Вт	135 Вт
Мощность, типовая	23 Вт	115 Вт
Световой поток, максимальный	3400 лм	17000 лм

Артикул	Цв. температура
019924	7700-9600K
019925	5800-6500K
023927	5500-6000K
025154	4800-5200K
019926	3800-4200K
CRI 98 → 025155	3800-4200K
019927	2900-3100K
CRI 98 → 025156	2900-3100K
019929	2600-2800K
CRI 98 → 025157	2600-2800K

СОПУТСТВУЮЩИЕ ПРОФИЛИ

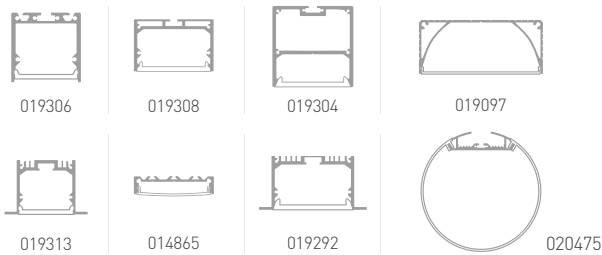

Арт. 024-987 (Масштаб 1:1)

11.9 мм

Серия LUX. Высокое качество.
 Серия CRI98. Высококачественное освещение.
 Основное освещение, линейные светильники.
 Гибкая белая плата со скотчем 3М, 5 метров на катушке.
 Срок службы - более 50000 ч.

24V 5060 120 LED/M

[2x2] СВЕТОДИОДНАЯ 2-РЯДНАЯ МОЩНАЯ ЛЕНТА

 **28.8 Вт/м**



Серия LUX. Высокое качество.
Серия CRI98. Высококачественное освещение.
Основное освещение, линейные светильники.
Гибкая белая плата со скотчем 3М, 5 метров на катушке.
Срок службы - более 25000 ч.

RT 2-5000
 IP33

15x2.2 мм

ПАРАМЕТРЫ

Длина	1 м	5 м
Тип светодиода	SMD 5060 CRI >85	
Эффективность	90 лм / Вт	
Количество светодиодов	120 шт.	600 шт.
Мин. отрезок / кол-во св.д.	50 мм / 6 шт.	
Напряжение питания	24 В	
Мощность, максимальная	28.8 Вт	144 Вт
Мощность, типовая	24 Вт	120 Вт
Световой поток, максимальный	2600 лм	13000 лм

СОПУТСТВУЮЩИЕ ПРОФИЛИ

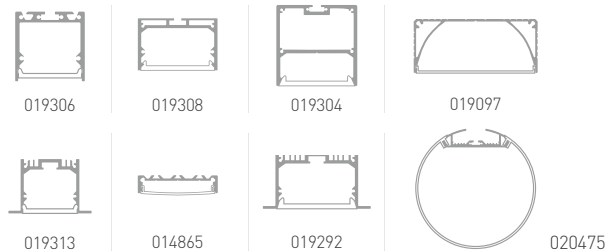

Лента сильно нагревается. Используйте только с профилем!

Артикул	Цв. температура
013756	7700-9600K
011256	5800-6500K
CRI98 → 021468	4800-5200K
013759	3800-4200K
CRI98 → 021469	3800-4200K
CRI98 → 021470	2900-3100K
011259	2600-2800K

Артикул	Цвет свечения
011257	СИНИЙ
011262	ЗЕЛЕНый
011263	ЖЕЛТый
011258	КРАСНый
011205	RGB

Арт. 021468 (Масштаб 1:1)

16,66 мм

Арт. 011256 (Масштаб 1:1)



- ЛЕНТЫ 2,9-10 Вт/м
- ЛЕНТЫ 12-30 Вт/м
- ЛЕНТЫ 4-25 Вт/м
- ЛЕНТЫ 19,2-40 Вт/м IC 4-25 Вт/м
- ЛЕНТЫ RGBW, MIX
- ЛЕНТЫ БОК., НЕОН
- ПРОФИЛЬ S-LUX
- ПРОФИЛЬ KLUS
- ПРОФИЛЬ LED5-ON
- ПРОФИЛЬ TOPMET
- ПРОФИЛЬ ARH



24V 5060 144 LED/M

[2x2] СВЕТОДИОДНАЯ 2-РЯДНАЯ МОЩНАЯ ЛЕНТА

 **34.4 Вт/м**

 **19 мм**

Серия LUX. Высокое качество.
Серия CRI98. Высококачественное освещение.
Основное освещение, линейные светильники.
Гибкая белая плата со скотчем 3М, 5 метров на катушке.
Срок службы - более 25000 ч.

RT 2-5000

 **IP 33**

 **19x2.2 мм**

ПАРАМЕТРЫ

Длина	1 м	5 м
Тип светодиода	SMD 5060 CRI >85	
Эффективность	90 лм / Вт	
Количество светодиодов	144 шт.	720 шт.
Мин. отрезок / кол-во св.д.	83.33 мм / 12 шт.	
Напряжение питания	24 В	
Мощность, максимальная	34.4Вт	172 Вт
Мощность, типовая	28.8 Вт	144 Вт
Световой поток, максимальный	3100 лм	15500 лм

Артикул	Цв. температура
025277	5800-6500K
025276	5500-6000K
025275	4800-5200K
025274	3800-4200K
025273	2900-3100K
012443	2600-2800K

СОПУТСТВУЮЩИЕ ПРОФИЛИ

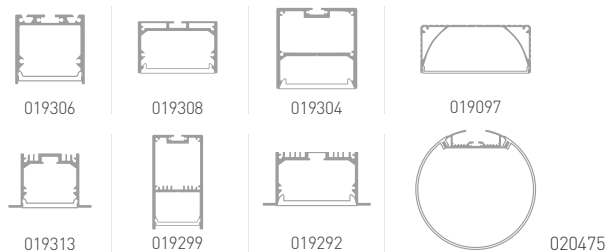

Лента сильно нагревается. Используйте только с профилем!



- ЛЕНТЫ** 2,9-10 Вт/м
- ЛЕНТЫ** 12-30 Вт/м
- ЛЕНТЫ** 4-25 Вт/м IC
- ЛЕНТЫ** 19,2-40 Вт/м IC
- ЛЕНТЫ** RGBW, MIX
- ЛЕНТЫ** БОК., НЕОН
- ПРОФИЛЬ** S-LUX
- ПРОФИЛЬ** KLUS
- ПРОФИЛЬ** LED5-ON
- ПРОФИЛЬ** TOPMET
- ПРОФИЛЬ** ARH



ШИРОКИЕ
МНОГОРЯДНЫЕ
СВЕТОДИОДНЫЕ
ЛЕНТЫ LUX

МОЩНОСТЬ
25-40 Вт/м

Плата 34-85 мм

24V 2835 280 LED/M

[3x2] СВЕТОДИОДНАЯ ШИРОКАЯ ЛЕНТА С ОТВЕРСТИЯМИ НА ПЛАТЕ

 **25 Вт/м**



ПАРАМЕТРЫ

Длина	1 м	2.5 м
Тип светодиода	SMD 2835 CRI >85	
Эффективность	125 лм / Вт	
Количество светодиодов	280 шт.	700 шт.
Мин. отрезок / кол-во св.д.	50 мм / 14 шт.	
Напряжение питания	24 В	
Мощность, типовая	25 Вт	62.5 Вт
Световой поток, максимальный	3200 лм	8000 лм

СОПУТСТВУЮЩИЕ ПРОФИЛИ

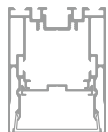

021173



021177

Серия LUX. Высокое качество.
Отверстия на плате для использования с профилем S2-LUX.
Основное освещение, линейные светильники.
Гибкая белая плата со скотчем 3М, 2.5 метра на катушке.
Срок службы - более 50000 ч.

S2-2500

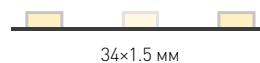

Артикул	Цв. температура
023402	5800-6500K
021200	5500-6000K
021201	3800-4200K
021202	2900-3100K
023403	2600-2800K

Арт. 021200 (Масштаб 1:1)

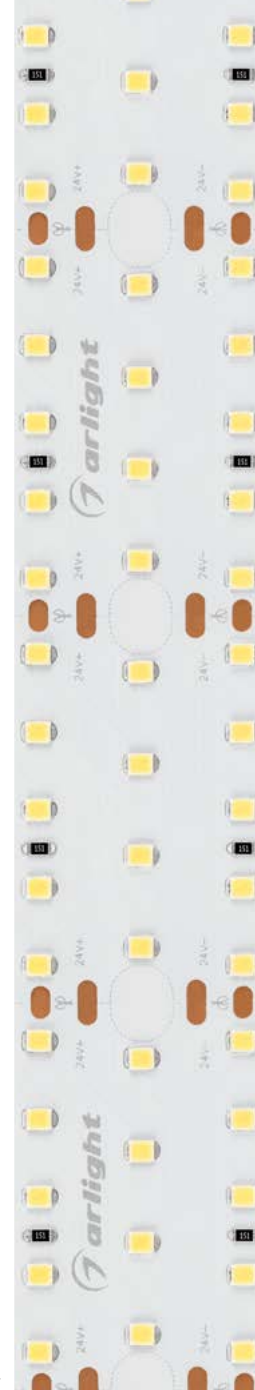

ПРОФИЛЬ
ARH

ПРОФИЛЬ
ТОРМЕТ

ПРОФИЛЬ
LEDs-ON

ПРОФИЛЬ
KLUS

ПРОФИЛЬ
S-LUX

ЛЕНТЫ
Б0К., HEON

ЛЕНТЫ
RGBW, MIX

ЛЕНТЫ
19.2-40 Вт/м IC

ЛЕНТЫ
4-25 Вт/м

ЛЕНТЫ
12-30 Вт/м

ЛЕНТЫ
2.9-10 Вт/м

24V 2835 280 LED/M

[4x2] СВЕТОДИОДНАЯ ШИРОКАЯ 4-РЯДНАЯ ЛЕНТА

28.8 Вт/м

36 мм

RT 2-2500

IP33



ПАРАМЕТРЫ

Длина	1 м	2.5 м
Тип светодиода	SMD 2835 CRI >85	
Эффективность	125 лм/Вт	
Количество светодиодов	280 шт.	700 шт.
Мин. отрезок / кол-во св.д.	100 мм / 28 шт.	
Напряжение питания	24 В	
Мощность, типовая	28.8 Вт	72 Вт
Световой поток, максимальный	3600 лм	9000 лм

Артикул	Цв. температура
019084	7700-9600К
019087	5800-6500К
023926	5500-6000К
CRI98 → 025158	4800-5200К
019085	3800-4200К
CRI98 → 025159	3800-4200К
020391	2900-3100К
CRI98 → 025160	2900-3100К
019086	2600-2800К
CRI98 → 025161	2600-2800К

СОПУТСТВУЮЩИЕ ПРОФИЛИ

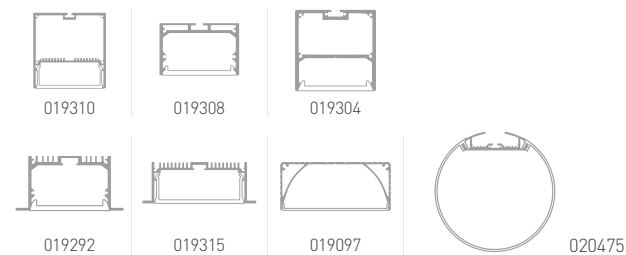

Арт. 019086 (Масштаб 1:1)

24V 2835 420 LED/M

[5x2] СВЕТОДИОДНАЯ ШИРОКАЯ ЛЕНТА С ОТВЕРСТИЯМИ НА ПЛАТЕ

 **30 Вт/м**



ПАРАМЕТРЫ

Длина	1 м	2.5 м
Тип светодиода	SMD 2835 CRI >85	
Эффективность	125 лм / Вт	
Количество светодиодов	420 шт.	1050 шт.
Мин. отрезок / кол-во св.д.	50 мм / 21 шт.	
Напряжение питания	24 В	
Мощность, типовая	30 Вт	75 Вт
Световой поток, максимальный	3800 лм	9500 лм

СОПУТСТВУЮЩИЕ ПРОФИЛИ



021178

Серия LUX. Высокое качество.
Отверстия на плате для использования с профилем S2-LUX.
Основное освещение, линейные светильники.
Гибкая белая плата со скотчем 3М, 2.5 метра на катушке.
Срок службы - более 50000 ч.

S2-2500



52x1.5 мм

Артикул Цв. температура

023404 5800-6500K

021203 5500-6000K

021204 3800-4200K

021205 2900-3100K

023405 2600-2800K

Арт. 021203 (Масштаб 1:1)



ПРОФИЛЬ
ARH

ПРОФИЛЬ
ТОРМЕТ

ПРОФИЛЬ
LED5-ON

ПРОФИЛЬ
KLUS

ПРОФИЛЬ
S-LUX

ЛЕНТЫ
БОК., НЕОН

ЛЕНТЫ
RGBW, MIX

ЛЕНТЫ
19.2-40 Вт/м IC

ЛЕНТЫ
4-25 Вт/м

ЛЕНТЫ
12-30 Вт/м

ЛЕНТЫ
2.9-10 Вт/м

24V 2835 420 LED/M

[5×2] СВЕТОДИОДНАЯ ШИРОКАЯ 5-РЯДНАЯ ЛЕНТА

30 Вт/м

59 мм

S2-2500

IP33

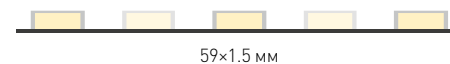

ПАРАМЕТРЫ

Длина	1 м	2.5 м
Тип светодиода	SMD 2835 CRI >85	
Эффективность	125 лм / Вт	
Количество светодиодов	420 шт.	1050 шт.
Мин. отрезок / кол-во св.д.	50 мм / 21 шт.	
Напряжение питания	24 В	
Мощность, типовая	30 Вт	75 Вт
Световой поток, максимальный	3800 лм	9500 лм

Артикул Цв. температура

023406	■	5800-6500K
021206	■	5500-6000K
021207	■	3800-4200K
021208	■	2900-3100K
023407	■	2600-2800K

СОПУТСТВУЮЩИЕ ПРОФИЛИ

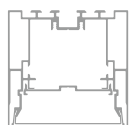

021174

Арт. 021206 (Масштаб 1:1)

24V 2835 350 LED/M

[5×2] СВЕТОДИОДНАЯ ШИРОКАЯ

5-РЯДНАЯ ЛЕНТА

 **36 Вт/м**

 **58 мм**

ПАРАМЕТРЫ

Длина	1 м	2.5 м
Тип светодиода	SMD 2835 CRI >85	
Эффективность	125 лм/Вт	
Количество светодиодов	350 шт.	875 шт.
Мин. отрезок / кол-во св.д.	100 мм / 35 шт.	
Напряжение питания	24 В	
Мощность, типовая	36 Вт	90 Вт
Световой поток, максимальный	4500 лм	11250 лм

СОПУТСТВУЮЩИЕ ПРОФИЛИ



019315



019310



020475

Серия LUX. Высокое качество.
Серия CRI98. Высококачественное освещение.
Основное освещение, линейные светильники.
Гибкая белая плата со скотчем 3М, 2,5 метра на катушке.
Срок службы - более 50000 ч.

RT 2-2500

 **IP33**



58×1.5 мм

Артикул Цв. температура

019083	7700-9600K
019082	5800-6500K
023925	5500-6000K
CRI98 025162	4800-5200K
019081	3800-4200K
CRI98 025163	3800-4200K
020390	2900-3100K
CRI98 025164	2900-3100K
019080	2600-2800K
CRI98 025165	2600-2800K

Арт. 019082 (Масштаб 1:1)

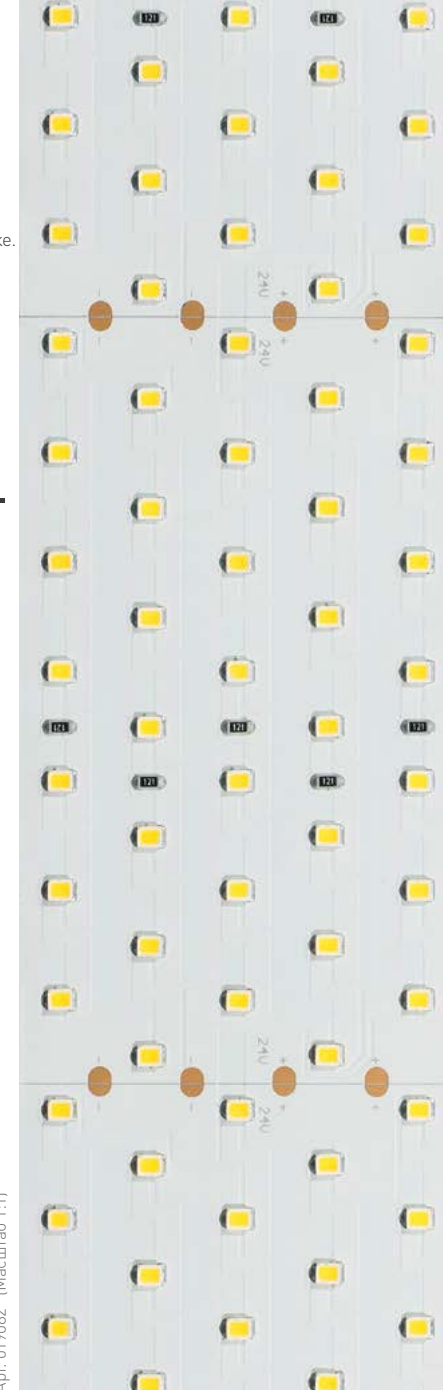

ЛЕНТЫ 2,9-10 Вт/м
ЛЕНТЫ 12-30 Вт/м
ЛЕНТЫ 4-25 Вт/м IC
ЛЕНТЫ 19,2-40 Вт/м IC
ЛЕНТЫ RGBW, MIX
ЛЕНТЫ БОК., НЕОН
ПРОФИЛЬ S-LUX
ПРОФИЛЬ KLUS
ПРОФИЛЬ LED5-ON
ПРОФИЛЬ TOPMET
ПРОФИЛЬ ARH



Арт. 021209 (Масштаб 1:1)

24V 2835 560 LED/M

[7×2] СВЕТОДИОДНАЯ ШИРОКАЯ ЛЕНТА
С ОТВЕРСТИЯМИ НА ПЛАТЕ

40 Вт/м

85 мм

ПАРАМЕТРЫ

Длина	1 м	2.5 м
Тип светодиода	SMD 2835 CRI >85	
Эффективность	125 лм/Вт	
Количество светодиодов	560 шт.	1400 шт.
Мин. отрезок / кол-во св.д.	50 мм / 28 шт.	
Напряжение питания	24 В	
Мощность, типовая	40 Вт	100 Вт
Световой поток, максимальный	5000 лм	12500 лм

СОПУТСТВУЮЩИЕ ПРОФИЛИ

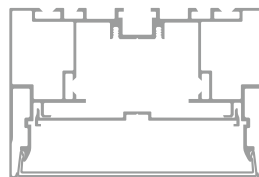

021175

Серия LUX. Высокое качество.

Отверстия на плате для использования с профилем S2-LUX.

Основное освещение, линейные светильники.

Гибкая белая плата со скотчем 3М, 2.5 метра на катушке.

Срок службы - более 50000 ч.

S2-2500



IP33

85x1.5 мм

Артикул Цв. температура

023408 5800-6500K

021209 5500-6000K

021210 3800-4200K

021211 2900-3100K

023409 2600-2800K

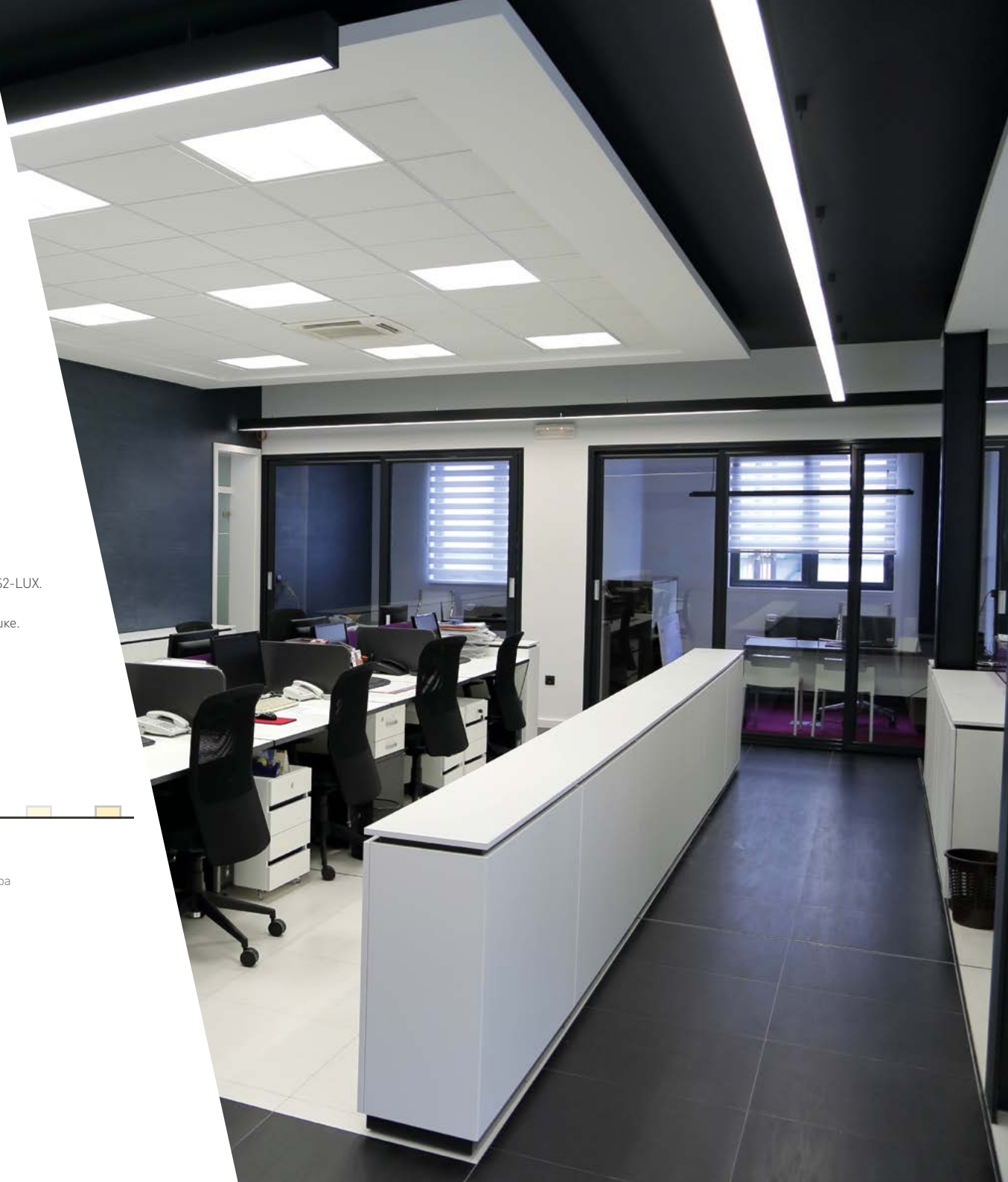

A photograph of a modern office hallway. The ceiling is a grid of recessed LED lights, some of which are illuminated with a blue glow. The walls are made of glass and metal, and there are several potted plants in the foreground. The floor is made of light-colored wood.

СВЕТОДИОДНЫЕ
ЛЕНТЫ RGBW, RGB

МОЩНОСТЬ
7.2-34.4 Вт/м

Плата 5-19 мм

24V 5060 60 LED/M

[2x] RGBW-ЛЕНТА С ЧЕРЕДОВАНИЕМ СВЕТОДИОДОВ RGB/W

 **14.4 Вт/м**



ПАРАМЕТРЫ

Длина	1 м	5 м
Тип светодиода	SMD 5060 CRI >85	
Эффективность	90 лм / Вт	
Количество светодиодов	60 шт.	300 шт.
Мин. отрезок / кол-во св.д.	166.67 мм / 10 шт.	
Напряжение питания	24 В	
Мощность, максимальная	14.4 Вт	72 Вт
Мощность, типовая	12 Вт	60 Вт
Световой поток, максимальный	650 лм	3250 лм

СОПУТСТВУЮЩИЕ ТОВАРЫ



013215



012095



012092



019257



021648



012082



012083



016178



016219











018246



023479



022668

- RT6-5050-60
-  IP 33
-  10x2.2 мм
- Артикул
- 018325  RGB +  5500-6000K
 - 018326  RGB +  3800-4300K
 - 018327  RGB +  2700-2900K

RGB-лента с дополнительными белыми светодиодами
Превосходное белое свечение в дополнение к мультицветному.
Цветная подсветка ниш, оформление ресторанов и клубов, рекламы.
Гибкая белая плата со скотчем 3М, 5 метров на катушке.
Срок службы - более 30000 ч.

1,666 мм

Арт. 018325 (Масштаб 1:1)

24V 5060 4-IN-1 60 LED/M

[2x] RGBW-ЛЕНТА С УНИВЕРСАЛЬНЫМИ СВЕТОДИОДАМИ 4 В 1

19.2 Вт/м



Серия LUX. Высокое качество.

Идеальное смешение цветного и белого свечения в RGBW-светодиодах Опе 4 в 1. Полноцветная подсветка ниш, оформление ресторанов и клубов, рекламы.

Гибкая белая плата со скотчем 3М, 5 метров на катушке.

Срок службы - более 30000 ч.

RT 2-5000



ПАРАМЕТРЫ

Длина	1 м	5 м
Тип светодиода	SMD 5060 CRI >85	
Эффективность	90 лм / Вт	
Количество светодиодов	60 шт.	300 шт.
Мин. отрезок / кол-во св.д.	100 мм / 6 шт.	
Напряжение питания	24 В	
Мощность, максимальная	19.2 Вт	96 Вт
Мощность, типовая	16 Вт	80 Вт
Световой поток, максимальный	430 лм	2150 лм

Артикул Цвет Цв.температура

019096		→ 5800-6500K
019151		→ 3800-4200K
019152		→ 2600-2800K

СОПУТСТВУЮЩИЕ ТОВАРЫ

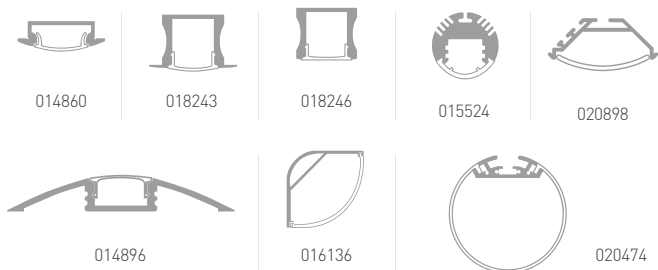

019079



018268

Арт. 019685 (Масштаб 1:1)

Лента нагревается. Рекомендуется использовать с профилем.

24V 5060 144 LED/M

[2x2] RGBW-ЛЕНТА С ОТДЕЛЬНЫМ РЯДОМ БЕЛЫХ СВЕТОДИОДОВ

 **32 Вт/м**

 **19 мм**

ПАРАМЕТРЫ

Длина	1 м	5 м
Тип светодиода	SMD 5060 CRI >85	
Эффективность	90 лм / Вт	
Количество светодиодов	144 шт.	720 шт.
Мин. отрезок / кол-во св.д.	83.33 мм / 12 шт.	
Напряжение питания	24 В	
Мощность, максимальная	32 Вт	160 Вт
Мощность, типовая	26.6 Вт	133.2 Вт
Световой поток, максимальный	1440 лм	7200 лм

СОПУТСТВУЮЩИЕ ТОВАРЫ



019306



019308



019304



019097



019313



019299



019292



020475



023479

Лента нагревается. Рекомендуется использовать с профилем.
Рабочий ток W-канала в 3 раза выше тока каналов R/G/B, учитывайте при подборе контроллера.

Серия LUX. Высокое качество.
Превосходное белое свечение в дополнение к мультицветному.
Полноцветная подсветка ниш, оформление ресторанов и клубов, рекламы.
Гибкая белая плата со скотчем 3М, 5 метров на катушке.
Срок службы - более 30000 ч.

RT 2-5000

 **IP 33**



Артикул	Цвет	Цв.температура
011823	RGB +	5800-6500K
018144	RGB +	3800-4200K
012327	RGB +	2600-2800K

Арт. 018325 (Масштаб 1:1)

14 мм



ПРОФИЛЬ
ARH

ПРОФИЛЬ
TOPMET

ПРОФИЛЬ
LEDs-ON

ПРОФИЛЬ
KLUS

ПРОФИЛЬ
S-LUX

ЛЕНТЫ
БОК., НЕОН

ЛЕНТЫ
RGBW, MIX

ЛЕНТЫ
19,2-40 Вт/м

ЛЕНТЫ
IC 4-25 Вт/м

ЛЕНТЫ
12-30 Вт/м

ЛЕНТЫ
2,9-10 Вт/м



24V 5060+2835 180 LED/M

[2x2] RGB-MIX ЛЕНТА С БЕЛЫМИ СВЕТОДИОДАМИ

ТЕПЛЫЙ+ХОЛОДНЫЙ

 **28.8 Вт/м**



Серия LUX. Высокое качество.

5 каналов управления, RGB-подсветка и любые оттенки белого освещения.

Полноцветная подсветка ниш, оформление ресторанов и клубов, рекламы.

Гибкая белая плата со скотчем 3М, 5 метров на катушке.



Срок службы - более 25000 ч.

RT 2-5000



15x2.2 мм

Артикул Цвет Цв.температура

022707  RGB +  5800-6500K
2900-3100K

ПАРАМЕТРЫ

Длина	1 м	5 м
Тип светодиода	SMD 5060+2835	CRI >85
Эффективность	105 лм / Вт (2835)	
Количество светодиодов	180 шт.	900 шт.
Мин. отрезок / кол-во св.д.	100 мм / 18 шт.	
Напряжение питания	24 В	
Мощность, максимальная	28.8 Вт	144 Вт
Световой поток, максимальный	750 лм	3750 лм

СОПУТСТВУЮЩИЕ ТОВАРЫ

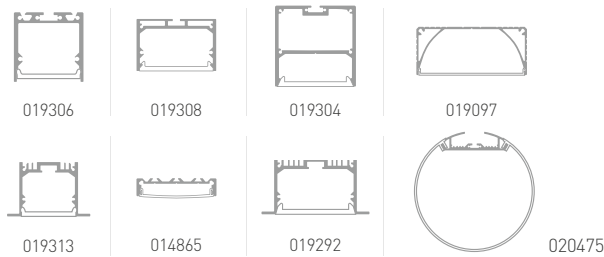

021835



021836

Арт. 022707 (Масштаб 1:1)

16,66 мм
8,33 мм

ПРОФИЛЬ
ARH

ПРОФИЛЬ
ТОРМЕТ

ПРОФИЛЬ
LEDs-ON

ПРОФИЛЬ
KLUS

ПРОФИЛЬ
S-LUX

ЛЕНТЫ
БОК., НЕОН

ЛЕНТЫ
RGBW, MIX

ЛЕНТЫ
19,2-40 Вт/м

ЛЕНТЫ
IC 4-25 Вт/м

ЛЕНТЫ
12-30 Вт/м

ЛЕНТЫ
2,9-10 Вт/м

12V 5060 30 LED/M

RGB-ЛЕНТА С БОЛЬШИМ ШАГОМ

7.2 Вт/м

10 мм

ПАРАМЕТРЫ

Длина	1 м	5 м
Тип светодиода	SMD 5060	
Количество светодиодов	30 шт.	150 шт.
Мин. отрезок / кол-во св.д.	100 мм / 3 шт.	
Напряжение питания	12 В	
Мощность, максимальная	7.2 Вт	36 Вт
Мощность, типовая	6.2 Вт	31 Вт

СОПУТСТВУЮЩИЕ ТОВАРЫ



Серия LUX. Высокое качество.
 Увеличенное расстояние между светодиодами - 33.33 мм.
 Цветная подсветка ниш, оформление витрин и рекламы.
 Гибкая белая плата со скотчем 3М, 5 метров на катушке.
 Срок службы - более 30000 ч.

RT 2-5000



Артикул 010596 Цвет свечения RGB

RTW 2-5000SE



Артикул 014619 Цвет свечения RGB

RTW 2-5000P



Артикул 014964 Цвет свечения RGB



019079



018268

24V 5060 30 LED/M

RGB-ЛЕНТА С БОЛЬШИМ ШАГОМ



ПАРАМЕТРЫ

Длина	1 м	5 м
Тип светодиода	SMD 5060	
Количество светодиодов	30 шт.	150 шт.
Мин. отрезок / кол-во св.д.	166.67 мм / 5 шт.	
Напряжение питания	24 В	
Мощность, максимальная	7.2 Вт	36 Вт
Мощность, типовая	6 Вт	30 Вт

СОПУТСТВУЮЩИЕ ТОВАРЫ



014852



014860



021648



013885



019257



016397



018243



018246



016136



016219



019079



022668

RTW 2-5000SE

IP 65

10×2.7 мм

Артикул Цвет свечения

021732 RGB

Серия LUX. Высокое качество.
Увеличенное расстояние между светодиодами - 33.33 мм.
Цветная подсветка ниш, оформление витрин и рекламы.
Гибкая белая плата со скотчем 3М, 5 метров на катушке.
Срок службы - более 50000 ч.

33.33 мм

Арт. 021732. (Масштаб 1:1)



ПРОФИЛЬ
ARH

ПРОФИЛЬ
ТОРМЕТ

ПРОФИЛЬ
LEDs-ON

ПРОФИЛЬ
KLUS

ПРОФИЛЬ
S-LUX

ЛЕНТЫ
БОК., НЕОН

ЛЕНТЫ
RGBW, MIX

ЛЕНТЫ
19.2-40 Вт/м

ЛЕНТЫ
IC 4-25 Вт/м

ЛЕНТЫ
12-30 Вт/м

ЛЕНТЫ
2.9-10 Вт/м

24V 3535 60 LED/M

**RGB-ЛЕНТА СО СВЕТОДИОДАМИ ДЛЯ ТОЧНОГО МИКСА
ШИРИНОЙ 5 мм**

6 Вт/м

5 мм

Серия LUX. Высокое качество.

Идеально точное смешивание RGB-цвета, отсутствие цветных пятен.

Цветная подсветка ниш, оформление ресторанов и клубов, рекламы.

Гибкая белая плата со скотчем 3М, 5 метров на катушке.

Срок службы - более 50000 ч.

MINI-60-24V

IP 33

5x3.3 мм

Артикул Цвет свечения

025706 → RGB

ПАРАМЕТРЫ

Длина	1 м	5 м
Тип светодиода	SMD 3535	
Количество светодиодов	60 шт.	300 шт.
Мин. отрезок / кол-во св.д.	100 мм / 6 шт.	
Напряжение питания	24 В	
Мощность, максимальная	6 Вт	30 Вт
Мощность, типовая	5.8 Вт	29 Вт

СОПУТСТВУЮЩИЕ ТОВАРЫ



019322



012089



012095



гибкий
023592



023715



012082



012083



019327



019790



019788

Арт. 025706 (Масштаб 1:1)

NEW

24V 3535 120 LED/M

[x2] RGB-ЛЕНТА СО СВЕТОДИОДАМИ ДЛЯ ТОЧНОГО МИКСА ШИРИНОЙ 5 мм



ПАРАМЕТРЫ

Длина	1 м	5 м
Тип светодиода	SMD 3535	
Количество светодиодов	120 шт.	600 шт.
Мин. отрезок / кол-во св.д.	50 мм / 6 шт.	
Напряжение питания	24 В	
Мощность, максимальная	8 Вт	40 Вт
Мощность, типовая	7.4 Вт	37 Вт

СОПУТСТВУЮЩИЕ ТОВАРЫ



019322



012089



012095



гибкий

023592



023715



012082



012083



019327



019790



019788

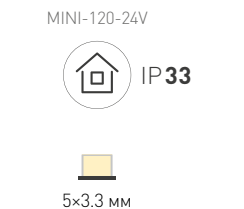

Артикул Цвет свечения
025707 RGB

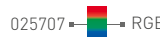

Серия LUX. Высокое качество.
Идеально точное смешивание RGB-цвета, отсутствие цветных пятен.
Цветная подсветка ниш, оформление ресторанов и клубов, рекламы.
Гибкая белая плата со скотчем 3М, 5 метров на катушке.
Срок службы - более 50000 ч.

8,3 мм

Арт. 025707 (Масштаб 1:1)

ПРОФИЛЬ
ARHПРОФИЛЬ
ТОРМЕТПРОФИЛЬ
LEDs-ONПРОФИЛЬ
KLUSПРОФИЛЬ
S-LUXЛЕНТЫ
БОК., НЕОНЛЕНТЫ
RGBW, MIXЛЕНТЫ
19.2-40 Вт/мЛЕНТЫ
IC 4-25 Вт/мЛЕНТЫ
12-30 Вт/мЛЕНТЫ
2.9-10 Вт/м

12V 5060 60 LED/M

[2x] RGB УНИВЕРСАЛЬНАЯ ЛЕНТА

14.4 Вт/м



ПАРАМЕТРЫ

Длина	1 м	5 м
Тип светодиода	SMD 5060	
Количество светодиодов	60 шт.	300 шт.
Мин. отрезок / кол-во св.д.	50 мм / 3 шт.	
Напряжение питания	12 В	
Мощность, максимальная	14.4 Вт	72 Вт
Мощность, типовая	12 Вт	60 Вт

СОПУТСТВУЮЩИЕ ПРОФИЛИ



Арт. 012340 (Масштаб 1:1)

Серия LUX. Высокое качество.
 Превосходный баланс белого цвета, высокая яркость красного и синего цветов.
 Цветная подсветка ниш, оформление ресторанов и клубов, рекламы.
 Гибкая белая плата со скотчем 3М, 5 метров на катушке.
 Срок службы - более 30000 ч.

RT 2-5000



10x2.2 мм

Артикул Цвет свечения

012340 RGB

RTW 2-5000P



13x5 мм

Артикул Цвет свечения

012311 RGB

RTW 2-5000SE



10x2.7 мм

Артикул Цвет свечения

014618 RGB

RTW 2-5000PS



13x5 мм

Артикул Цвет свечения

021402 RGB

RTW 2-5000PGS



13x5.5 мм

Артикул Цвет свечения

013401 RGB

24V 5060 60 LED/M

[2x] RGB УНИВЕРСАЛЬНАЯ ЛЕНТА

 **14.4 Вт/м**



ПАРАМЕТРЫ

Длина	1 м	5 м
Тип светодиода	SMD 5060	
Количество светодиодов	60 шт.	300 шт.
Мин. отрезок / кол-во св.д.	100 мм / 6 шт.	
Напряжение питания	24 В	
Мощность, максимальная	14.4 Вт	72 Вт
Мощность, типовая	12.5 Вт	62.5 Вт

СОПУТСТВУЮЩИЕ ПРОФИЛИ



Серия LUX. Высокое качество.
Превосходный баланс белого цвета, высокая яркость красного и синего цветов.
Цветная подсветка ниш, оформление ресторанов и клубов, рекламы.
Гибкая белая плата со скотчем 3М, 5 метров на катушке.
Срок службы - более 50000 ч.

RT 2-5000



IP 33



10x2.2 мм

Артикул Цвет свечения

010367  RGB



50 м

Артикул Цвет свечения

024586  RGB

RTW 2-5000SE



IP 65



10x2.7 мм

Артикул Цвет свечения

014794  RGB

RTW 2-5000P



IP 66



13x5 мм

Артикул Цвет свечения

010366  RGB

RTW 2-5000PS



IP 67C



13x5 мм

Артикул Цвет свечения

021400  RGB



50 м

Артикул Цвет свечения

024587  RGB

RTW 2-5000PGS



IP 67

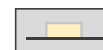

13x5.5 мм

Артикул Цвет свечения

013530  RGB

16.66 мм

Арт. 021732 (Масштаб 1:1)

Новая упаковка RGB ленты 50 м для удобной резки без остатка!
Максимальная длина подключения – 5-6 м! Не подключайте катушку 50 м!

ЛЕНТЫ 2,9-10 Вт/м
ЛЕНТЫ 12-30 Вт/м
ЛЕНТЫ IC 4-25 Вт/м
ЛЕНТЫ 19,2-40 Вт/м
ЛЕНТЫ RGBW, MIX
ЛЕНТЫ БОК., НЕОН
ПРОФИЛЬ S-LUX
ПРОФИЛЬ KLUS
ПРОФИЛЬ LED5-ON
ПРОФИЛЬ TOPMET
ПРОФИЛЬ ARH

24V 3535 60 LED/M

RGB-ЛЕНТА СО СВЕТОДИОДАМИ ДЛЯ ТОЧНОГО МИКСА

14.4 Вт/м



ПАРАМЕТРЫ

Длина	1 м	5 м
Тип светодиода	SMD 3535	
Количество светодиодов	60 шт.	300 шт.
Мин. отрезок / кол-во св.д.	100 мм / 6 шт.	
Напряжение питания	24 В	
Мощность, максимальная	14.4 Вт	72 Вт
Мощность, типовая	12.5 Вт	62.5 Вт

Серия LUX. Высокое качество.

Идеально точное смешивание RGB-цвета, отсутствие цветных пятен.

Цветная подсветка ниш, оформление ресторанов и клубов, рекламы.

Гибкая белая плата со скотчем 3М, 5 метров на катушке.

Срок службы - более 50000 ч.

MINI-60-24V



Артикул Цвет свечения

022718 RGB

СОПУТСТВУЮЩИЕ ТОВАРЫ



019790



019788

12V 5060 72 LED/M

[2x] RGB УНИВЕРСАЛЬНАЯ ЛЕНТА

 **15.6 Вт/м**



Серия LUX. Высокое качество.
Превосходный баланс белого цвета, высокая яркость красного и синего цветов.
Цветная подсветка ниш, оформление ресторанов и клубов, реклама.
Гибкая белая плата со скотчем 3М, 5 метров на катушке.
Срок службы - более 30000 ч.

RT 2-5000



Артикул Цвет свечения
016246  RGB

ПАРАМЕТРЫ

Длина	1 м	5 м
Тип светодиода	SMD 5060	
Количество светодиодов	72 шт.	360 шт.
Мин. отрезок / кол-во св.д.	41.7 мм / 3 шт.	
Напряжение питания	12 В	
Мощность, максимальная	15.6 Вт	78 Вт
Мощность, типовая	12.5 Вт	62.5 Вт

СОПУТСТВУЮЩИЕ ПРОФИЛИ



Арт. 016246 (Масштаб 1:1)

- ЛЕНТЫ 2,9-10 ВТ/М
- ЛЕНТЫ 12-30 ВТ/М
- ЛЕНТЫ 4-25 ВТ/М IC
- ЛЕНТЫ 19,2-40 ВТ/М
- ЛЕНТЫ RGBW, MIX
- ЛЕНТЫ БОК., НЕОН
- ПРОФИЛЬ S-LUX
- ПРОФИЛЬ KLUS
- ПРОФИЛЬ LED5-ON
- ПРОФИЛЬ TOPMET
- ПРОФИЛЬ ARH

Лента нагревается. Рекомендуется использовать с профилем.

24V 5060 84 LED/M

[3x] RGB МОЩНАЯ ЛЕНТА ВЫСОКОЙ ПЛОТНОСТИ

21 Вт/м

10 мм

ПАРАМЕТРЫ

Длина	1 м	5 м
Тип светодиода	SMD 5060	
Количество светодиодов	84 шт.	420 шт.
Мин. отрезок / кол-во св.д.	71.4 мм / 6 шт.	
Напряжение питания	24 В	
Мощность, максимальная	21 Вт	105 Вт
Мощность, типовая	17.3 Вт	86.5 Вт

Серия LUX на белой плате.

Серия BLACK на черной плате.

Цветная подсветка ниш, оформление ресторанов и клубов, рекламы.

Гибкая белая или черная плата со скотчем 3М, 5 метров на катушке.

Срок службы - более 25000 ч.

RT 2-5000

IP 33

10×2.2 мм

Артикул Цвет свечения

021759 RGB

021475 RGB

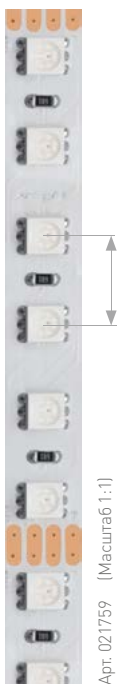

СОПУТСТВУЮЩИЕ ТОВАРЫ

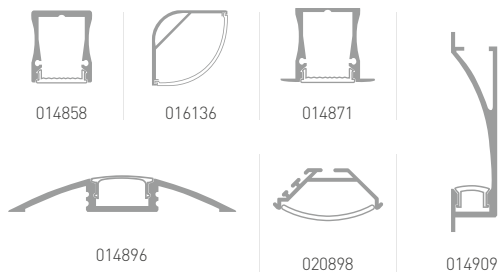

Лента сильно нагревается. Используйте только с профилем!

24V 3535 120 LED/M

[2x] RGB-ЛЕНТА СО СВЕТОДИОДАМИ ДЛЯ ТОЧНОГО МИКСА

 **21.6 Вт/м**



ПАРАМЕТРЫ

Длина	1 м	5 м
Тип светодиода	SMD 3535	
Количество светодиодов	120 шт.	600 шт.
Мин. отрезок / кол-во св.д.	50 мм / 6 шт.	
Напряжение питания	24 В	
Мощность, максимальная	21.6 Вт	108 Вт
Мощность, типовая	20 Вт	100 Вт

СОПУТСТВУЮЩИЕ ТОВАРЫ

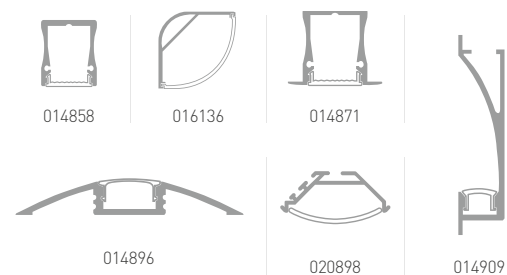

Лента сильно нагревается. Используйте только с профилем!

Серия LUX. Высокое качество.
Идеально точное смешивание RGB-цвета, отсутствие цветных пятен.
Цветная подсветка ниш, оформление ресторанов и клубов, рекламы.
Гибкая белая плата со скотчем 3М, 5 метров на катушке.
Срок службы - более 25000 ч.

MINI-120-24V



Артикул Цвет свечения
022719  RGB



- ЛЕНТЫ 2,9-10 Вт/м
- ЛЕНТЫ 12-30 Вт/м
- ЛЕНТЫ IC 4-25 Вт/м
- ЛЕНТЫ 19,2-40 Вт/м
- ЛЕНТЫ RGBW, MIX
- ЛЕНТЫ БОК., НЕОН
- ПРОФИЛЬ S-LUX
- ПРОФИЛЬ KLUS
- ПРОФИЛЬ LED5-ON
- ПРОФИЛЬ TOPMET
- ПРОФИЛЬ ARH

24V 5060 120 LED/M

[2x2] RGB МОЩНАЯ 2-РЯДНАЯ ЛЕНТА

28.8 Вт/м



Серия LUX. Высокое качество.
 Превосходный баланс белого цвета, высокая яркость красного и синего цветов.
 Цветная подсветка ниш, оформление ресторанов и клубов, рекламы.
 Гибкая белая плата со скотчем 3М, 5 метров на катушке.
 Срок службы - более 25000 ч.

RT 2-5000

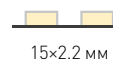

15x2.2 мм

Артикул Цвет свечения

011205 RGB

ПАРАМЕТРЫ

Длина	1 м	5 м
Тип светодиода	SMD 5060	
Количество светодиодов	120 шт.	600 шт.
Мин. отрезок / кол-во св.д.	50 мм / 6 шт.	
Напряжение питания	24 В	
Мощность, максимальная	28.8 Вт	144 Вт
Мощность, типовая	24 Вт	120 Вт

СОПУТСТВУЮЩИЕ ТОВАРЫ

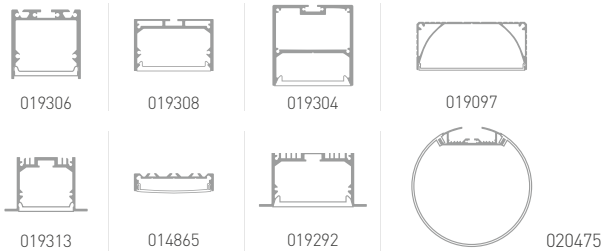

019790



019788

Лента сильно нагревается. Используйте только с профилем!

24V 5060 144 LED/M

[2x2] RGB ВЫСОКОМОЩНАЯ 2-РЯДНАЯ ЛЕНТА

 **34.4 Вт/м**



ПАРАМЕТРЫ

Длина	1 м	5 м
Тип светодиода	SMD 5060	
Количество светодиодов	144 шт.	720 шт.
Мин. отрезок / кол-во св.д.	83.33 мм / 12 шт.	
Напряжение питания	24 В	
Мощность, максимальная	34.4 Вт	172 Вт
Мощность, типовая	28.8 Вт	144 Вт

СОПУТСТВУЮЩИЕ ТОВАРЫ

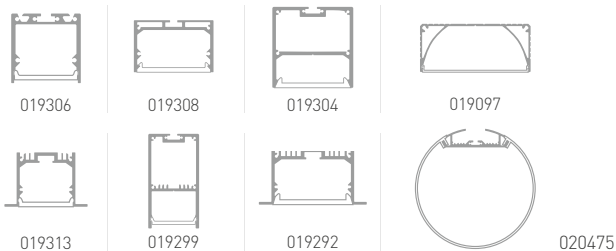

Лента сильно нагревается. Используйте только с профилем!

Серия LUX. Высокое качество.
 Превосходный баланс белого цвета, высокая яркость красного и синего цветов.
 Цветная подсветка ниш, оформление ресторанов и клубов, рекламы.
 Гибкая белая плата со скотчем 3М, 5 метров на катушке.
 Срок службы - более 25000 ч.

RT 2-5000

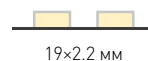

Артикул Цвет свечения
 012905  RGB



- ЛЕНТЫ 2,9-10 Вт/м
- ЛЕНТЫ 12-30 Вт/м
- ЛЕНТЫ 19,2-40 Вт/м
- ЛЕНТЫ IC 4-25 Вт/м
- ЛЕНТЫ RGBW, MIX
- ЛЕНТЫ БОК., НЕОН
- ПРОФИЛЬ S-LUX
- ПРОФИЛЬ KLUS
- ПРОФИЛЬ LED5-ON
- ПРОФИЛЬ TOPMET
- ПРОФИЛЬ ARH

A photograph of a restaurant interior. The ceiling is a large, white, perforated panel with a complex, organic pattern of holes, creating a starry or honeycomb effect. The ceiling is illuminated from within, casting a warm, golden light. Below the ceiling, there are several round tables covered with white tablecloths, each surrounded by white chairs with gold-colored legs. The floor is dark and reflective, showing the ceiling and tables. In the background, there are windows with vertical blinds and some decorative elements like vases with flowers.

СВЕТОДИОДНЫЕ
ЛЕНТЫ MIX

**МОЩНОСТЬ
7.2-34.4 Вт/м**

Плата 4-15 мм

24V 2216 140 LED/M

[2x] CDW МУЛЬТИБЕЛАЯ УЗКАЯ БИПОЛЯРНАЯ ЛЕНТА

 **4.8 Вт/м**



ПАРАМЕТРЫ

Длина	1 м	5 м
Тип светодиода	SMD 2216 CRI>90	
Эффективность	90 лм / Вт	
Количество светодиодов	140 шт.	700 шт.
Мин. отрезок / кол-во св.д.	100 мм / 14 шт.	
Напряжение питания	24 В	
Мощность, максимальная	4.8 Вт	24 Вт
Мощность, типовая	4.4 Вт	22 Вт
Световой поток, максимальный	430 лм	2150 лм

СОПУТСТВУЮЩИЕ ТОВАРЫ



019322



012089



012095



гибкий

023592



023715



012082



012083



019327



017677



024292

MICROLED-5000L



 4x1.2 мм

Артикул	Цв. температура
024505	5800-6500K
	2600-2800K

Серия Bipolar. 2 провода, управление сменой полярности.
Совмещенные каналы теплового и холодного свечения.
Управление цветовой температурой с контроллером SR-1029-CDW.
Гибкая белая плата со скотчем 3М, 5 метров на катушке.
Срок службы - более 25000 ч.

7,14 мм

Арт: 024505 (Масштаб 1:1)

24V 3528 90 LED/M

**ТРИХ МУЛЬТИБЕЛАЯ ЛЕНТА С ТРОЙКАМИ СВЕТОДИОДОВ
3000K+4000K+6000K**

7.6 Вт/м



ПАРАМЕТРЫ

Длина	1 м	5 м
Тип светодиода	SMD 3528 CRI>85	
Эффективность	85 лм / Вт	
Количество светодиодов	90 шт.	450 шт.
Мин. отрезок / кол-во св.д.	166.67 мм / 15 шт.	
Напряжение питания	24 В	
Мощность, максимальная	7.6Вт	38 Вт
Мощность, типовая	6.3 Вт	31.6 Вт
Световой поток, максимальный	650 лм	3250 лм

СОПУТСТВУЮЩИЕ ТОВАРЫ



Серия LUX. Высокое качество.
3 канала свечения: теплый, дневной и холодный.
Управление цветовой температурой с MIX-контроллером.
Гибкая белая плата со скотчем 3М, 5 метров на катушке.
Срок службы - более 50000 ч.

RT 2-5000



IP 33



12x2.4 мм

RTW 2-5000SE



IP 65



12x2.6 мм

Артикул	Цв. температура
013986	5800-6500K 3800-4200K 2600-2800K

Артикул	Цв. температура
020561	5800-6500K 3800-4200K 2800-3200K

*

Арт. 013986 (Масштаб 1:1)



017677



018268

*

Измеренная цветовая температура светодиодов. Фактическая цветовая температура ленты выше на +500-1000 К из-за свойств герметика.

12V 3528 120 LED/M

[2x] MIX МУЛЬТИБЕЛАЯ ЛЕНТА С ЧЕРЕДОВАНИЕМ СВЕТОДИОДОВ

 **9.6 Вт/м**



ПАРАМЕТРЫ

Длина	1 м	5 м
Тип светодиода	SMD 3528	
Эффективность	85 лм/Вт	
Количество светодиодов	120 шт.	600 шт.
Мин. отрезок / кол-во св.д.	50 мм / 6 шт.	
Напряжение питания	12 В	
Мощность, максимальная	9.6 Вт	48 Вт
Мощность, типовая	8 Вт	40 Вт
Световой поток, максимальный	820 лм	4100 лм

СОПУТСТВУЮЩИЕ ТОВАРЫ



012089



012095



019257



019327



019190

для пола



012082



012083



016188



016136



023087

гибкий



017677

Артикул

Цв. температура

013126

→ 5800-6500K

→ 2600-2800K

RT 2-5000



8x2 мм

Серия LUX. Высокое качество.
Раздельные каналы теплого и холодного свечения.
Управление цветовой температурой с MIX-контроллером.
Гибкая белая плата со скотчем 3М, 5 метров на катушке.
Срок службы - более 30000 ч.

8,33 мм
Арт. 013126 (Масштаб 1:1)



ПРОФИЛЬ
ARH

ПРОФИЛЬ
TOPMET

ПРОФИЛЬ
LED5-ON

ПРОФИЛЬ
KLUS

ПРОФИЛЬ
S-LUX

ЛЕНТЫ
БОК., HEON

ЛЕНТЫ
RGBW, MIX

ЛЕНТЫ
19,2-40 Вт/м

ЛЕНТЫ
IC 4-25 Вт/м

ЛЕНТЫ
12-30 Вт/м

ЛЕНТЫ
2,9-10 Вт/м

24V 2216 240 LED/M

[4x] CDW МУЛЬТИБЕЛАЯ УЗКАЯ БИПОЛЯРНАЯ ЛЕНТА

 **9.6 Вт/м**



ПАРАМЕТРЫ

Длина	1 м	5 м
Тип светодиода	SMD 2216 CRI>90	
Эффективность	90 лм / Вт	
Количество светодиодов	240 шт.	1200 шт.
Мин. отрезок / кол-во св.д.	50 мм / 12 шт.	
Напряжение питания	24 В	
Мощность, максимальная	9.6 Вт	48 Вт
Мощность, типовая	8.8 Вт	44 Вт
Световой поток, максимальный	860 лм	4300 лм

СОПУТСТВУЮЩИЕ ТОВАРЫ



019322



012089



012095



023592

гибкий



023715



012082



012083



019327



Серия Bipolar: 2 провода, управление сменой полярности.
Совмещенные каналы теплового и холодного свечения.
Управление цветовой температурой с контроллером SR-1029-CDW.
Гибкая белая плата со скотчем 3М, 5 метров на катушке.
Срок службы - более 25000 ч.

MICROLED-5000



4.5x1.2 мм

Артикул Цв. температура

024506		5800-6500K
		2600-2800K



017677



024292

Арт. 024506 (Масштаб 1:1)

24V 2216 240 LED/M

[4x] CDW МУЛЬТИБЕЛАЯ БИПОЛЯРНАЯ ЛЕНТА

9.6 Вт/м



Серия Bipolar. 2 провода, управление сменой полярности.
 Совмещенные каналы теплого и холодного свечения.
 Управление цветовой температурой с контроллером SR-1029-CDW.
 Гибкая белая плата со скотчем 3М, 5 метров на катушке.
 Срок службы - более 50000 ч.

MICROLED-5000



Артикул Цв. температура

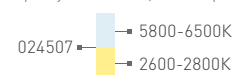

ПАРАМЕТРЫ

Длина	1 м	5 м
Тип светодиода	SMD 2216 CRI>90	
Эффективность	90 лм / Вт	
Количество светодиодов	240 шт.	1200 шт.
Мин. отрезок / кол-во св.д.	50 мм / 12 шт.	
Напряжение питания	24 В	
Мощность, максимальная	9.6 Вт	48 Вт
Мощность, типовая	8.8 Вт	44 Вт
Световой поток, максимальный	860 лм	4300 лм

СОПУТСТВУЮЩИЕ ТОВАРЫ



017677



024292

Арт. 024507 (Масштаб 1:1)

12V 5060 60 LED/M

[2x] MIX МУЛЬТИБЕЛАЯ ЛЕНТА С ЧЕРЕДОВАНИЕМ СВЕТОДИОДОВ

 **14.4 Вт/м**

 **12 мм**

ПАРАМЕТРЫ

Длина	1 м	5 м
Тип светодиода	SMD 5060	
Эффективность	90 лм / Вт	
Количество светодиодов	60 шт.	300 шт.
Мин. отрезок / кол-во св.д.	33.33 мм / 2 шт.	
Напряжение питания	12 В	
Мощность, максимальная	14.4 Вт	72 Вт
Мощность, типовая	12 Вт	60 Вт
Световой поток, максимальный	1300 лм	6500 лм



СОПУТСТВУЮЩИЕ ТОВАРЫ



Серия LUX. Высокое качество.
Раздельные каналы теплого и холодного свечения.
Управление цветовой температурой с MIX-контроллером.
Гибкая белая плата со скотчем 3М, 5 метров на катушке.
Срок службы - более 30000 ч.



RT 2-5000
 **IP 33**

12x2.2 мм

Артикул Цв. температура
011093  5800-6500K
 2600-2800K

RTW 2-5000SE
 **IP 65**

12x2.4 мм

Артикул Цв. температура
020559  5800-6500K *
 2600-2800K



017677



018268



*

Измеренная цветовая температура светодиодов. Фактическая цветовая температура ленты выше на +500-1000 К из-за свойств герметика.

ЛЕНТЫ 2,9-10 Вт/м
ЛЕНТЫ 12-30 Вт/м
ЛЕНТЫ IC 4-25 Вт/м
ЛЕНТЫ 19,2-40 Вт/м
ЛЕНТЫ RGBW, MIX
ЛЕНТЫ БОК., НЕОН
ПРОФИЛЬ S-LUX
ПРОФИЛЬ KLUS
ПРОФИЛЬ LED5-ON
ПРОФИЛЬ TOPMET
ПРОФИЛЬ ARH

24V 5060 60 LED/M

МІХ МУЛЬТИБЕЛАЯ ЛЕНТА С ЧЕРЕДОВАНИЕМ СВЕТОДИОДОВ

14.4 Вт/м



Серия LUX. Улучшенная цветопередача.
Раздельные каналы теплого и холодного свечения.
Управление цветовой температурой с MIX-контроллером.
Гибкая белая плата со скотчем 3М, 5 метров на катушке.
Срок службы - более 25000 ч.

RT 6-5000



IP33



10x2.2 мм

Артикул Цв. температура

025213 5800-6500K
2600-2800K

ПАРАМЕТРЫ

Длина	1 м	5 м
Тип светодиода	SMD 5060 CRI>90	
Эффективность	80 лм / Вт	
Количество светодиодов	60 шт.	300 шт.
Мин. отрезок / кол-во св.д.	166 мм / 10 шт.	
Напряжение питания	24 В	
Мощность, максимальная	14.4 Вт	72 Вт
Мощность, типовая	13.6 Вт	68 Вт
Световой поток, максимальный	1150 лм	5750 лм

СОПУТСТВУЮЩИЕ ТОВАРЫ



012089



012095



019257



019327



для пола

019190



012082



012083



016188



016136



гибкий

023087



017677

Арт. 025213 (Масштаб 1:1)

Лента сильно нагревается. Используйте только с профилем!

NEW

24V 5060 60 LED/M

МIX МУЛЬТИБЕЛАЯ ЛЕНТА С ЧЕРЕДОВАНИЕМ СВЕТОДИОДОВ

 **14.4 Вт/м**



ПАРАМЕТРЫ

Длина	1 м	5 м
Тип светодиода	SMD 5060 CRI>80	
Эффективность	80 лм / Вт	
Количество светодиодов	60 шт.	300 шт.
Мин. отрезок / кол-во св.д.	100 мм / 6 шт.	
Напряжение питания	24 В	
Мощность, максимальная	14.4 Вт	72 Вт
Мощность, типовая	13.5 Вт	68 Вт
Световой поток, максимальный	1150 лм	5750 лм

СОПУТСТВУЮЩИЕ ТОВАРЫ



Серия LUX. Улучшенная цветопередача.
Раздельные каналы теплого и холодного свечения.
Управление цветовой температурой с MIX-контроллером.
Гибкая белая плата со скотчем 3М, 5 метров на катушке.
Срок службы - более 25000 ч.

RT 6-5000



10x2.2 мм

Артикул	Цв. температура
025214	5800-6500K
	2600-2800K

Арт. 025214 (Масштаб 1:1)



017677

ПРОФИЛЬ
ARHПРОФИЛЬ
ТОРМЕТПРОФИЛЬ
LEDs-ONПРОФИЛЬ
KLUSПРОФИЛЬ
S-LUXЛЕНТЫ
БОК., НЕОНЛЕНТЫ
RGBW, MIXЛЕНТЫ
19,2-40 Вт/мЛЕНТЫ
IC 4-25 Вт/мЛЕНТЫ
12-30 Вт/мЛЕНТЫ
2,9-10 Вт/м

24V 3528 240 LED/M

[2x2] MIX МУЛЬТИБЕЛАЯ 2-РЯДНАЯ ЛЕНТА

19.2 Вт/м



ПАРАМЕТРЫ

Длина	1 м	5 м
Тип светодиода	SMD 3528 CRI>85	
Эффективность	85 лм/Вт	
Количество светодиодов	240 шт.	1200 шт.
Мин. отрезок / кол-во св.д.	50 мм / 12 шт.	
Напряжение питания	24 В	
Мощность, максимальная	19.2 Вт	96 Вт
Мощность, типовая	16 Вт	80 Вт
Световой поток, максимальный	1640 лм	8200 лм

СОПУТСТВУЮЩИЕ ТОВАРЫ



014848



014858



019308



020898



019313



019306



014871



019304



016136



020474

Серия LUX. Высокое качество.

Раздельные каналы теплого и холодного свечения.

Управление цветовой температурой с MIX-контроллером.

Гибкая белая плата со скотчем 3М, 5 метров на катушке.

Срок службы - более 50000 ч.

RT 2-5000



15x1.8 мм

Артикул

Цв. температура

011960	5800-6500K
	2600-2800K

RTW 2-5000SE



15x1.8 мм

Артикул

Цв. температура

020560	5800-6500K
	2600-2800K



021053



018268

*

Измеренная цветовая температура светодиодов. Фактическая цветовая температура ленты выше на +500-1000 К из-за свойств герметика.

NEW

24V 2216 240 LED/M

[4x] MIX МУЛЬТИБЕЛАЯ ЛЕНТА С ЧЕРЕДОВАНИЕМ СВЕТОДИОДОВ

 **19.2 Вт/м**



ПАРАМЕТРЫ

Длина	1 м	5 м
Тип светодиода	SMD 2216 CRI>90	
Эффективность	90 лм / Вт	
Количество светодиодов	240 шт.	1200 шт.
Мин. отрезок / кол-во св.д.	50 мм / 12 шт.	
Напряжение питания	24 В	
Мощность, максимальная	19.2 Вт	96 Вт
Мощность, типовая	16.4 Вт	82 Вт
Световой поток, максимальный	1730 лм	8650 лм

СОПУТСТВУЮЩИЕ ТОВАРЫ



012089



012095



019257



019327



для пола

019190



012082



012083



016188



016136



гибкий

023087



017677

Артикул

Цв. температура

024504

5800-6500K

2600-2800K

MICROLED-5000HP



IP 33

8x1.2 мм

Серия LUX. Высокое качество.
Раздельные каналы теплого и холодного свечения.
Управление цветовой температурой с MIX-контроллером.
Гибкая белая плата со скотчем 3М, 5 метров на катушке.
Срок службы - более 25000 ч.

Арт. 024504 (Масштаб 1:1)

113

ПРОФИЛЬ
ARHПРОФИЛЬ
TOPMETПРОФИЛЬ
LEDs-ONПРОФИЛЬ
KLUSПРОФИЛЬ
S-LUXЛЕНТЫ
БОК., НЕОНЛЕНТЫ
RGBW, MIXЛЕНТЫ
19,2-40 Вт/мЛЕНТЫ
IC 4-25 Вт/мЛЕНТЫ
12-30 Вт/мЛЕНТЫ
2,9-10 Вт/м

24V 2835 140 LED/M

[2x] MIX МУЛЬТИБЕЛАЯ ЛЕНТА С ЧЕРЕДОВАНИЕМ СВЕТОДИОДОВ

19.2 Вт/м

10 мм

ПАРАМЕТРЫ

Длина	1 м	5 м
Тип светодиода	SMD 2835 CRI>85	
Эффективность	125 лм / Вт	
Количество светодиодов	140 шт.	700 шт.
Мин. отрезок / кол-во св.д.	100 мм / 14 шт.	
Напряжение питания	24 В	
Мощность, максимальная	19.2 Вт	96 Вт
Мощность, типовая	17 Вт	85 Вт
Световой поток, максимальный	2400 лм	12000 лм

Серия LUX. Высокое качество.
Раздельные каналы теплого и холодного свечения.
Управление цветовой температурой с MIX-контроллером.
Гибкая белая плата со скотчем 3М, 5 метров на катушке.
Срок службы - более 25000 ч.

RT 2-5000

IP 33

10x1.5 мм

Артикул Цв. температура

024508 5800-6500K
2600-2800K

СОПУТСТВУЮЩИЕ ТОВАРЫ



017677



018268

Лента сильно нагревается. Используйте только с профилем!

NEW

24V 3528 240 LED/M

[4x] MIX МУЛЬТИБЕЛАЯ ЛЕНТА С ЧЕРЕДОВАНИЕМ СВЕТОДИОДОВ

 **19.2 Вт/м**



ПАРАМЕТРЫ

Длина	1 м	5 м
Тип светодиода	SMD 3528 CRI>90	
Эффективность	80 лм / Вт	
Количество светодиодов	240 шт.	1200 шт.
Мин. отрезок / кол-во св.д.	50 мм / 12 шт.	
Напряжение питания	24 В	
Мощность, максимальная	19.2 Вт	96 Вт
Мощность, типовая	18.4 Вт	92 Вт
Световой поток, максимальный	1540 лм	7700 лм

СОПУТСТВУЮЩИЕ ТОВАРЫ



Лента сильно нагревается. Используйте только с профилем!

Серия LUX. Улучшенная цветопередача.
Раздельные каналы теплого и холодного свечения.
Управление цветовой температурой с MIX-контроллером.
Гибкая белая плата со скотчем 3М, 5 метров на катушке.
Срок службы - более 25000 ч.

RT 6-5000



Артикул	Цв. температура
025210	5800-6500K
	2600-2800K

Арт. 025210 (Масштаб 1:1)



ПРОФИЛЬ
ARH

ПРОФИЛЬ
TOPMET

ПРОФИЛЬ
LEDs-ON

ПРОФИЛЬ
KLUS

ПРОФИЛЬ
S-LUX

ЛЕНТЫ
БОК., НЕОН

ЛЕНТЫ
RGBW, MIX

ЛЕНТЫ
19.2-40 Вт/м

ЛЕНТЫ
IC 4-25 Вт/м

ЛЕНТЫ
12-30 Вт/м

ЛЕНТЫ
2.9-10 Вт/м

24V 2835 120 LED/M

[2x] MIX МУЛЬТИБЕЛАЯ ЛЕНТА С ЧЕРЕДОВАНИЕМ СВЕТОДИОДОВ

23 Вт/м



ПАРАМЕТРЫ

Длина	1 м	5 м
Тип светодиода	SMD 2835 CRI>94	
Эффективность	80 лм / Вт	
Количество светодиодов	120 шт.	600 шт.
Мин. отрезок / кол-во св.д.	100 мм / 12 шт.	
Напряжение питания	24 В	
Мощность, максимальная	23 Вт	115 Вт
Мощность, типовая	21 Вт	105 Вт
Световой поток, максимальный	1840 лм	9200 лм

Серия LUX. Улучшенная цветопередача.
 Раздельные каналы теплого и холодного свечения.
 Управление цветовой температурой с MIX-контроллером.
 Гибкая белая плата со скотчем 3М, 5 метров на катушке.
 Срок службы - более 25000 ч.

RT 6-5000



10x1.8 мм

Артикул Цв. температура

025209 5800-6500K
 2600-2800K

СОПУТСТВУЮЩИЕ ТОВАРЫ



017677

24V 5630 120 LED/M

[4x] MIX СТАБИЛИЗИРОВАННАЯ МУЛЬТИБЕЛАЯ ЛЕНТА

 **25 Вт/м**



ПАРАМЕТРЫ

Длина	1 м	5 м
Тип светодиода	SMD 5630 CRI>85	
Эффективность	95 лм / Вт	
Количество светодиодов	120 шт.	600 шт.
Мин. отрезок / кол-во св.д.	100 мм / 12 шт.	
Напряжение питания	24 В	
Мощность, максимальная	25 Вт	125 Вт
Мощность, типовая	20.8 Вт	104 Вт
Световой поток, максимальный	2400 лм	12000 лм

СОПУТСТВУЮЩИЕ ТОВАРЫ

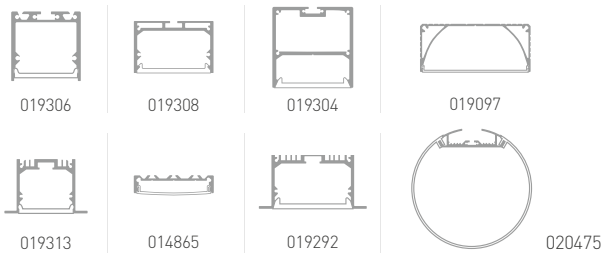

Лента сильно нагревается. Используйте только с профилем!

Серия LUX. Высокое качество.
Раздельные каналы тепло и холодного свечения.
Управление цветовой температурой с MIX-контроллером.
Гибкая белая плата со скотчем 3M, 5 метров на катушке.
Срок службы - более 25000 ч.

IC2-5000



Артикул	Цвет свечения
019679	5800-6500K
	2600-2800K



017677



018268

Арт. 019679 (Масштаб 1:1)

ЛЕНТЫ 2,9-10 Вт/м
ЛЕНТЫ 12-30 Вт/м
ЛЕНТЫ IC 4-25 Вт/м
ЛЕНТЫ 19,2-40 Вт/м
ЛЕНТЫ RGBW, MIX
ЛЕНТЫ БОК., HEON
ПРОФИЛЬ S-LUX
ПРОФИЛЬ KLUS
ПРОФИЛЬ LED5-ON
ПРОФИЛЬ TOPMET
ПРОФИЛЬ ARH



СВЕТОДИОДНЫЕ
ЛИСТЫ И ЛЕНТЫ
С БОКОВЫМ
СВЕЧЕНИЕМ

**МОЩНОСТЬ
4.8-22 Вт/м**

Лист 500×235 мм, Плата ленты 8-15 мм

12V 5060 105 LED

СВЕТОДИОДНЫЙ ЛИСТ

 **22 Вт/шт.**

ПАРАМЕТРЫ

Размер	сегмент 34×34 мм	лист 500×235 мм
Тип светодиода	SMD 5060 CRI>85	
Эффективность	85 лм / Вт	
Количество светодиодов	1 шт.	105 шт.
Мин. отрезок / кол-во св.д.	34×34 мм / 1 шт.	
Напряжение питания	12 В	
Мощность, максимальная	0.2 Вт	22 Вт
Световой поток, максимальный	18 лм	1900 лм

Серия LX. Светодиодный лист.
Разрезается по линиям на сегменты произвольной формы.
Сплошная засветка больших площадей, букв, фигур.
Гибкая белая плата 500×235 мм, 10 шт. в коробке.
Срок службы - более 50000 ч.

LX-500



34×1.4 мм

Артикул	Цв. температура
014453	8000-9000K
013886	5800-6500K
014452	3800-4200K
014455	2700-3000K

Артикул	Цвет свечения
014254	СИНИЙ
014841	ЗЕЛЕНый
014255	КРАСНЫЙ

34 мм

Арт. 014452 (Масштаб 1:1)

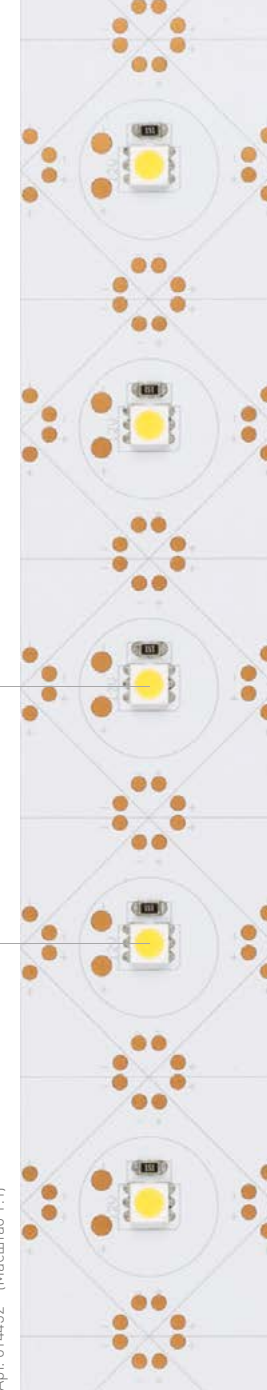

ПРОФИЛЬ
ARH

ПРОФИЛЬ
TOPMET

ПРОФИЛЬ
LEDs-ON

ПРОФИЛЬ
KLUS

ПРОФИЛЬ
S-LUX

ЛЕНТЫ
БОК., HEON

ЛЕНТЫ
RGBW, MIX

ЛЕНТЫ
19.2-40 Вт/м

ЛЕНТЫ
IC 4-25 Вт/м

ЛЕНТЫ
12-30 Вт/м

ЛЕНТЫ
2.9-10 Вт/м

12V 3014 60 LED/M

СВЕТОДИОДНАЯ ЛЕНТА БОКОВОГО СВЕЧЕНИЯ

4.8 Вт/м



ПАРАМЕТРЫ

Длина	1 м	5 м
Тип светодиода	SMD 3014 CRI>80	
Эффективность	100 лм / Вт	
Количество светодиодов	60 шт.	300 шт.
Мин. отрезок / кол-во св.д.	50 мм / 3 шт.	
Напряжение питания	12 В	
Мощность, максимальная	4.8 Вт	24 Вт
Мощность, типовая	4.2 Вт	21 Вт
Световой поток, максимальный	480 лм	2400 лм

СОПУТСТВУЮЩИЕ ТОВАРЫ



023469

Серия LUX. Высокое качество.

Подсветка рекламных боксов, букв и вывесок.

Декоративная подсветка ниш, мебели, полок, лестниц.

Гибкая белая плата со скотчем 3М, 5 метров на катушке.

Срок службы - более 30000 ч.

RS 2-5000



Артикул Цв. температура

024444 6000-6600K

024445 4800-5300K

024446 3900-4250K

024447 2800-3000K

024448 2650-2850K

Арт. 024444 (Масштаб 1:1)

24V 3014 120 LED/M

[2x] СВЕТОДИОДНАЯ ЛЕНТА БОКОВОГО СВЕЧЕНИЯ

 **9.6 Вт/м**



ПАРАМЕТРЫ

Длина	1 м	5 м
Тип светодиода	SMD 3014 CRI>80	
Эффективность	100 лм / Вт	
Количество светодиодов	120 шт.	600 шт.
Мин. отрезок / кол-во св.д.	50 мм / 6 шт.	
Напряжение питания	24 В	
Мощность, максимальная	9.6 Вт	48 Вт
Мощность, типовая	8.4 Вт	42 Вт
Световой поток, максимальный	960 лм	4800 лм

СОПУТСТВУЮЩИЕ ТОВАРЫ



023469

Серия LUX. Высокое качество.
Подсветка рекламных боксов, букв и вывесок.
Декоративная подсветка ниш, мебели, полок, лестниц.
Гибкая белая плата со скотчем 3М, 5 метров на катушке.
Срок службы - более 50000 ч.

RS 2-5000



IP 33



8x2 мм

Артикул	Цв. температура
024456	9000-11000K
024457	6000-6600K
024458	4800-5300K
024459	3900-4250K
024460	2800-3000K
024461	2650-2850K

Арт. 024456 (Масштаб 1:1)

8,33 мм



ПРОФИЛЬ
ARH

ПРОФИЛЬ
ТОРМЕТ

ПРОФИЛЬ
LEDs-ON

ПРОФИЛЬ
KLUS

ПРОФИЛЬ
S-LUX

ЛЕНТЫ
БОК., НЕОН

ЛЕНТЫ
RGBW, MIX

ЛЕНТЫ
19,2-40 Вт/м

ЛЕНТЫ
IC 4-25 Вт/м

ЛЕНТЫ
12-30 Вт/м

ЛЕНТЫ
2,9-10 Вт/м

24V 3014 240 LED/M

[2x2] СВЕТОДИОДНАЯ ЛЕНТА С БОКОВЫМ СВЕЧЕНИЕМ НА 2 СТОРОНЫ

14.4 Вт/м



Серия LUX. Высокое качество.
2-сторонняя подсветка рекламных боксов, букв и вывесок.
Двойная подсветка ниш, мебели, полок.
Гибкая белая плата со скотчем 3М, 5 метров на катушке.
Срок службы - более 25000 ч.

RS 2-5000



8x2 мм

ПАРАМЕТРЫ

Длина	1 м	5 м
Тип светодиода	SMD 3014 CRI>80	
Эффективность	100 лм / Вт	
Количество светодиодов	240 шт.	1200 шт.
Мин. отрезок / кол-во св.д.	25 мм / 6 шт.	
Напряжение питания	24 В	
Мощность, максимальная	14.4 Вт	72 Вт
Мощность, типовая	13 Вт	65 Вт
Световой поток, максимальный	1440 лм	7200 лм

Артикул Цв. температура

024462		6000-6600K
024464		4800-5300K
024465		3900-4250K
024466		2800-3000K
024467		2650-2850K

СОПУТСТВУЮЩИЕ ТОВАРЫ



022488

Лента сильно нагревается. Используйте только с профилем!

Арт. 024462 (Масштаб 1:1)

24V 3014 240 LED/M

[2x2] ШИРОКАЯ ЛЕНТА С БОКОВЫМ СВЕЧЕНИЕМ НА 2 СТОРОНЫ

 **19.2 Вт/м**



ПАРАМЕТРЫ

Длина	1 м	5 м
Тип светодиода	SMD 3014 CRI>80	
Эффективность	100 лм / Вт	
Количество светодиодов	240 шт.	1200 шт.
Мин. отрезок / кол-во св.д.	25 мм / 6 шт.	
Напряжение питания	24 В	
Мощность, максимальная	19.2 Вт	96 Вт
Мощность, типовая	17.4 Вт	87 Вт
Световой поток, максимальный	1920 лм	9600 лм

СОПУТСТВУЮЩИЕ ТОВАРЫ



022488

Серия LUX. Высокое качество.
2-сторонняя подсветка рекламных боксов, букв и вывесок.
Двойная подсветка ниш, мебели, полок.
Гибкая белая плата со скотчем 3М, 5 метров на катушке.
Срок службы - более 50000 ч.

RS 2-5000



Артикул	Цв. температура
024468	6000-6600K
024469	4800-5300K
024470	3900-4250K
024471	2800-3000K
024472	2650-2850K



ПРОФИЛЬ
ARH

ПРОФИЛЬ
TOPMET

ПРОФИЛЬ
LEDs-ON

ПРОФИЛЬ
KLUS

ПРОФИЛЬ
S-LUX

ЛЕНТЫ
БОК., HEON

ЛЕНТЫ
RGBW, MIX

ЛЕНТЫ
19.2-40 Вт/м

ЛЕНТЫ
IC 4-25 Вт/м

ЛЕНТЫ
12-30 Вт/м

ЛЕНТЫ
2.9-10 Вт/м

ГИБКИЙ НЕОН

МОЩНОСТЬ 6-8 Вт/м

Светодиодный «гибкий неон» предназначен для декоративной архитектурной подсветки контуров зданий, мостов, лестниц, создания рекламных вывесок, светящихся букв и других дизайнерских решений.

«Гибкий неон» представляет собой гибкую печатную плату с яркими светодиодами, заключенную в мягкую ПВХ-оболочку, защищающую от воздействия ультрафиолетовых лучей и влаги, а также от поражения током.

Конструкция «неона» соответствует степени защиты от пыли и влаги IP65, что позволяет использовать его на улице и в помещениях.

Светопроводящая оболочка равномерно распределяет свечение по всей поверхности без темных промежутков и создает эффект яркого «неона» .

NEW

220V 2835 108 LED/M

ГИБКИЙ НЕОН С ЦВЕТНЫМ ЭКРАНОМ



ПАРАМЕТРЫ

Длина	1 м	50 м
Тип светодиода	SMD 2835	
Количество светодиодов	108 шт.	5 400 шт.
Мин. отрезок / кол-во св.д.	1000 мм / 108 шт.	
Напряжение питания	AC 230 В	
Мощность, максимальная	8 Вт	400 Вт
Световой поток, максимальный	250 лм	12 500 лм

В КОМПЛЕКТЕ



021547 Шнур питания



021241 Силовой коннектор



021240 Заглушка



021551 Держатель



021156 Гибкий неон

ARL-CF2835-Classic



26.5×15 мм

Артикул Цв. температура

021153		6000-6500K
021154		3500-4500K
021155		3800-4200K



Артикул Цвет свечения

023506		РОЗОВЫЙ
021156		СИНИЙ
021158		ЗЕЛЕНЫЙ
021160		ЖЕЛТЫЙ
023505		КРАСНЫЙ
021157		КРАСНЫЙ
021159		RGB



Серия ARL-CF2835. Питание через выпрямитель AC 220V.
Декоративная архитектурная подсветка зданий, лестниц, мостов,
рекламных букв и вывесок.
50 метров на катушке.

Арт. 021156 (Масштаб 1:1)

9,25 мм

ПРОФИЛЬ
ARHПРОФИЛЬ
TOPMETПРОФИЛЬ
LEDs-ONПРОФИЛЬ
KLUSПРОФИЛЬ
S-LUXЛЕНТЫ
БОК., НЕОНЛЕНТЫ
RGBW, MIXЛЕНТЫ
19,2-40 Вт/мЛЕНТЫ
IC 4-25 Вт/мЛЕНТЫ
12-30 Вт/мЛЕНТЫ
2,9-10 Вт/м

24V 2835 108 LED/M

ГИБКИЙ НЕОН С ЦВЕТНЫМ ЭКРАНОМ



Серия ARL-CF2835. Низковольтный 24 В гибкий неон.
Декоративная архитектурная подсветка зданий, лестниц, мостов,
рекламных букв и вывесок.
50 метров на катушке.

ARL-CF2835-U15M20

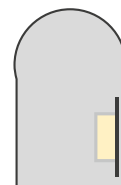

26.5×15 мм

ПАРАМЕТРЫ

Длина	1 м	50 м
Тип светодиода	SMD 2835	
Количество светодиодов	108 шт.	5 400 шт.
Мин. отрезок / кол-во св.д.	304.8 мм / 33 шт.	
Напряжение питания	24 В	
Мощность, максимальная	8 Вт	400 Вт
Световой поток, максимальный	250 лм	12 500 лм

Артикул Цв. температура

021342 → 6000-6500K

021239 → 3800-4200K



Артикул Цвет свечения

021526 → СИНИЙ

021527 → ЗЕЛЕНый

021528 → ЖЕЛТЫЙ

021529 → КРАСНЫЙ

021725 → RGB



9,25 мм

Арт. 021342 (Масштаб 1:1)

В КОМПЛЕКТЕ



021241 Силовой коннектор



021240 Заглушка



021551 Держатель



021342 Гибкий неон

1. Минимальный радиус изгиба — 100 мм. Не изгибайте под прямым углом.
2. Подключайте «неон» через шнур питания (поставляется в комплекте) или через выпрямитель.
3. Не устанавливайте «неон» при температуре воздуха ниже 0 °С.
4. Не подвергайте «неон» кручению, изгибанию и натягиванию во избежание разрыва проводников.
5. Используйте только нейтральный силикон для герметизации соединений.

NEW

24V 2835 108 LED/M

ГИБКИЙ МИНИ-НЕОН С ЦВЕТНЫМ ЭКРАНОМ



6 Вт/м



5 мм

ПАРАМЕТРЫ

Длина	1 м	50 м
Тип светодиода	SMD 2835	
Количество светодиодов	108 шт.	5 400 шт.
Мин. отрезок / кол-во св.д.	304.8 мм / 33 шт.	
Напряжение питания	24 В	
Мощность, максимальная	6 Вт	300 Вт
Световой поток, максимальный	150 лм	7500 лм

В КОМПЛЕКТЕ



021548 Коннектор с проводом



021552 Силовой коннектор



021240 Заглушка



021550 Держатель



021532 Гибкий неон

1. Минимальный радиус изгиба — 100 мм. Не изгибайте под прямым углом.
2. Подключайте «неон» через шнур питания (поставляется в комплекте) или через выпрямитель.
3. Не устанавливайте «неон» при температуре воздуха ниже 0 °С.
4. Не подвергайте «неон» кручению, изгибанию и натягиванию во избежание разрыва проводников.
5. Используйте только нейтральный силикон для герметизации соединений.

Серия ARL-CF2835. Низковольтный 24 В гибкий неон. Декоративная архитектурная подсветка зданий, лестниц, мостов, рекламных букв и вывесок. Отличительной особенностью гибкого неона серии MINI является компактный размер оболочки. 50 метров на катушке.

ARL-CF2835-Mini



IP 65



16x8.5 мм

Артикул Цв. температура

021344  → 6000-6500K

021346  → 3800-4200K



50 м

Артикул Цвет свечения

021345  → СИНИЙ

021530  → ЗЕЛЕНый

021532  → ЖЕЛТЫЙ

021531  → КРАСНЫЙ



50 м

9,25 мм

Арт. 021532 (Масштаб 1:1)

ПРОФИЛЬ ARH

ПРОФИЛЬ TOPMET

ПРОФИЛЬ LED5-ON

ПРОФИЛЬ KLUS

ПРОФИЛЬ S-LUX

ЛЕНТЫ БОК., НЕОН

ЛЕНТЫ RGBW, MIX

ЛЕНТЫ 19,2-40 Вт/м

ЛЕНТЫ IC 4-25 Вт/м

ЛЕНТЫ 12-30 Вт/м

ЛЕНТЫ 2,9-10 Вт/м



24V 2835 180 LED/M

ГЕРМЕТИЧНАЯ ЛЕНТА С РАБОЧИМ ДИАПАЗОНОМ ДО +80 °С

 **14.4 Вт/м**



ПАРАМЕТРЫ

Длина	1 м	5 м
Тип светодиода	SMD 2835 CRI >80	
Эффективность	70 лм / Вт	
Количество светодиодов	180 шт.	900 шт.
Мин. отрезок / кол-во св.д.	33.33 мм / 6 шт.	
Напряжение питания	24 В	
Мощность, максимальная	14.4 Вт	72 Вт
Световой поток, максимальный	1000 лм	5000 лм

СОПУТСТВУЮЩИЕ ПРОФИЛИ



014858



021648



016136



013885



014871



014848



019306



016386

Серия High Temp. Стабильно светит до +80 °С.
Герметичная (IP67) прочная силиконовая оболочка.
Оформление саун и бань, ванных комнат, рекламы, зданий.
Установка на скобы из комплекта, 5 метров на катушке.
Срок службы - более 25000 ч.

RTW-2835-180



13x13 мм

Артикул Цв. температура

024293 → 6000-6500K

024291 → 4000-4500K

024289 → 2800-3200K

5,55 мм

Арт. 019685 (Масштаб 1:1)

ПРОФИЛЬ
ARH

ПРОФИЛЬ
ТОРМЕТ

ПРОФИЛЬ
LEDs-ON

ПРОФИЛЬ
KLUS

ПРОФИЛЬ
S-LUX

ЛЕНТЫ
Б0К., НЕОН

ЛЕНТЫ
RGBW, MIX

ЛЕНТЫ
19,2-40 Вт/м

ЛЕНТЫ
IC 4-25 Вт/м

ЛЕНТЫ
12-30 Вт/м

ЛЕНТЫ
2,9-10 Вт/м

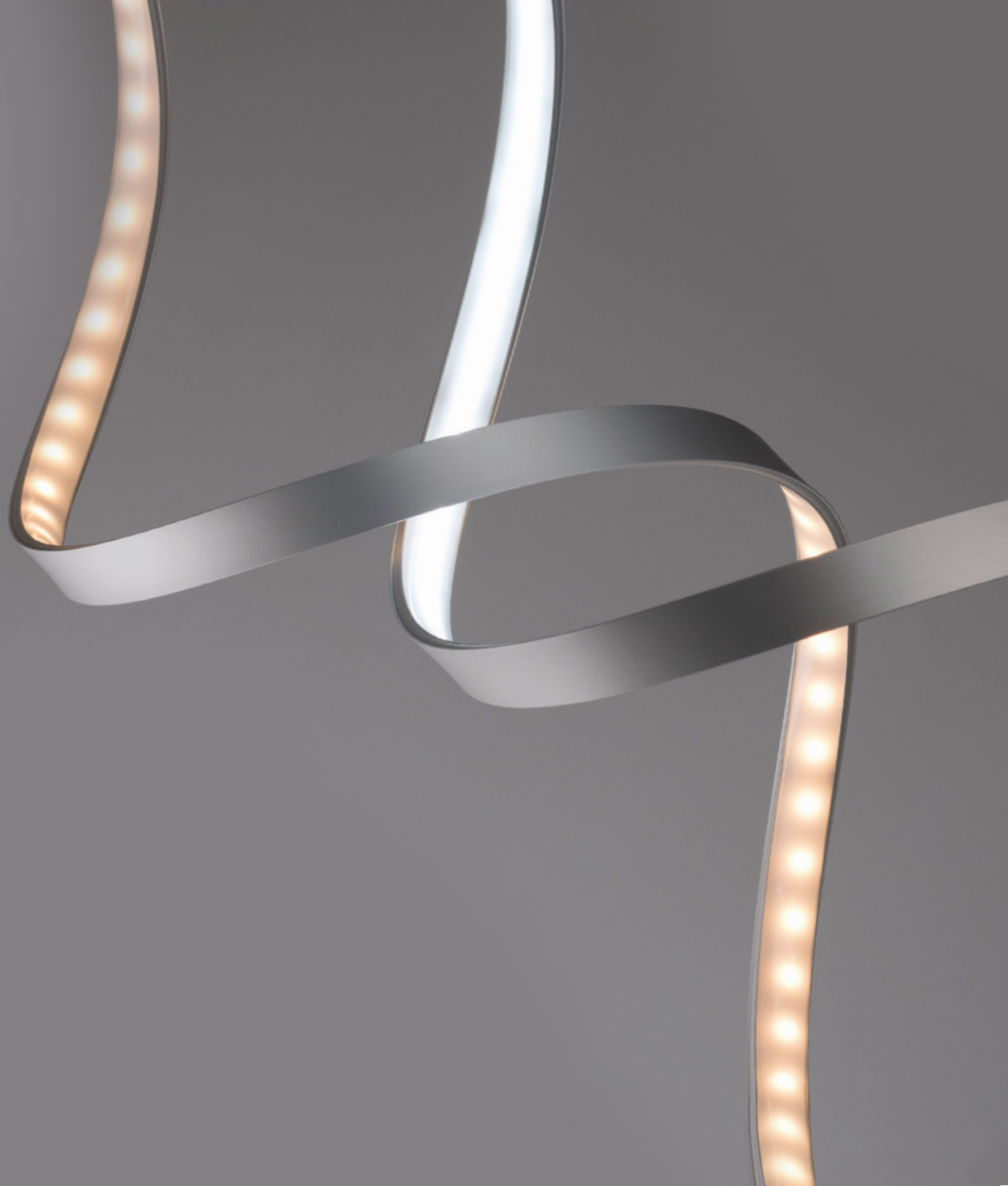



АЛЮМИНИЕВЫЙ ПРОФИЛЬ **LUX**

Arlight предлагает алюминиевый профиль премиальной серии S-LUX для солидных проектов. В ассортименте представлены хорошо востребованные дизайнерами модели для реализации популярных интерьерных световых решений.

К профилю предлагаются высокопрочные экраны из поликарбоната с хорошим рассеиванием света и отсутствием видимых точек светодиодов. Широкий выбор аксессуаров расширяет возможные способы установки профиля: встраивание, монтаж на поверхность, подвешивание на разной высоте.

ПРОФИЛЬ УНИВЕРСАЛЬНЫЙ

ПРЯМОУГОЛЬНЫЙ

Декоративная подсветка дома и офиса..

Накладной / встраиваемый миниатюрный профиль для лент шириной 5 мм. Подходит для встраивания в паз. Применяется в мебели и интерьере. Тонкая линия света.

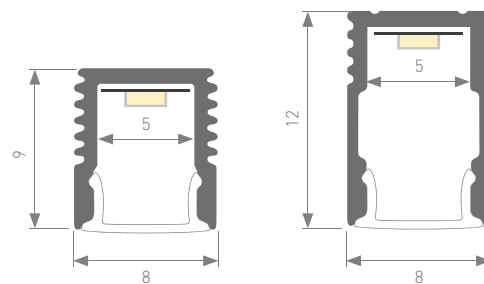
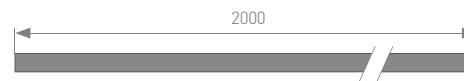

Единица измерения: мм

Источник света, блок питания, экраны, заглушки, крепления поставляются отдельно.

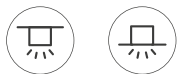

019322	Профиль SL-MINI-8-2000 ANOD (без экрана)
023714	Профиль SL-MINI-8-H12-2000 ANOD (без экрана)
Цвет / материал	серебристый / анодированный неанодированный

ИСТОЧНИК СВЕТА
Ленты RT 2-5000 24V SMD 3528 2x

- 24 В
- 9.6 Вт/м
- 820 лм/м
- 120 шт./м
- 50 мм

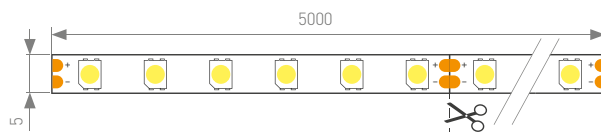

Масштаб 1:1

Артикул	Цв. температура
015661	15000-20000K
015650	7700-9600K
015651	5800-6500K
024106	5500-6000K
015648	3800-4200K
024105	2900-3100K
015649	2600-2800K
018100	2200-2400K

СОПУТСТВУЮЩИЕ ТОВАРЫ SL-MINI-8

	019323 Заглушка глухая		019349 Держатель
	019324 Экран OPAL 2 м		

СОПУТСТВУЮЩИЕ ТОВАРЫ SL-MINI-8-H12

	024477 Заглушка глухая		019349 Держатель
	024478 Заглушка с отверстием		019324 Экран OPAL 2 м

ИСТОЧНИКИ ПИТАНИЯ

	022366 ARV-AL24012M (24V, 0.5A, 12W) (для 1 м ленты)		022368 ARV-AL24024 (24V, 1A, 24W) (для 2 м ленты)
--	---	--	--

ЛЕНТЫ 2.9-10 Вт/м
ЛЕНТЫ 12-30 Вт/м
ЛЕНТЫ IC 4-25 Вт/м
ЛЕНТЫ 19.2-40 Вт/м
ЛЕНТЫ RGBW, MIX
ЛЕНТЫ БОК., НЕОН
ПРОФИЛЬ S-LUX
ПРОФИЛЬ KLUS
ПРОФИЛЬ LED5-ON
ПРОФИЛЬ TOPMET
ПРОФИЛЬ ARH

ПРОФИЛЬ УНИВЕРСАЛЬНЫЙ

ПРЯМОУГОЛЬНЫЙ

Декоративная подсветка дома и офиса.

Накладной / подвесной компактный анодированный профиль для декоративной подсветки мебели, витрин, интерьера.

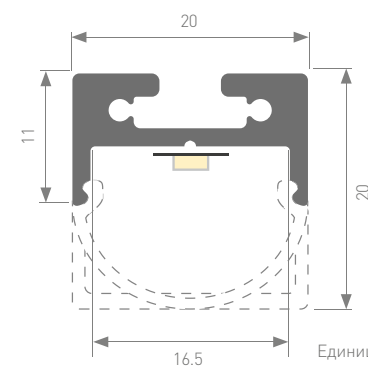
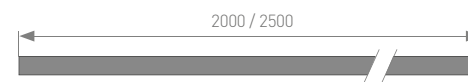

Источник света, блок питания, заглушки, крепления поставляются отдельно.



023720

Профиль SL-LINE-2011M-2000 ANOD (без экрана)

Цвет / материал **серебристый / анодированный неанодированный**

СОПУТСТВУЮЩИЕ ТОВАРЫ



024319
Заглушка ROUND



019259 Экран
ROUND OPAL 2 м



024320
Заглушка SQUARE



019258 Экран
SQUARE OPAL 2 м



019856 Соединитель
фигурный 1 м



024318 Заглушка RCT



023724 Экран RCT
OPAL 2 м



019911
Держатель



021561
Подвес 2x4 м



019391
Подвес 2x2 м

ИСТОЧНИКИ ПИТАНИЯ



020004
ARPV-24030-B (24V,
1.3A, 30W)
(для 1 м ленты)



020005
ARPV-24060B (24V,
2.5A, 60W)
(для 2.5 м ленты)

ИСТОЧНИК СВЕТА

Ленты RT 2-5000 24V SMD 2835 2x2

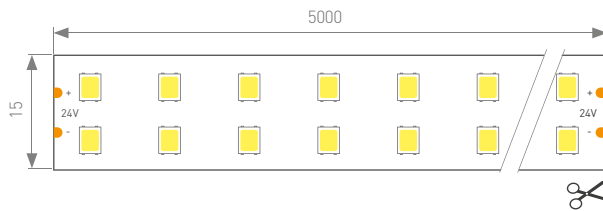

Масштаб 1:1

Артикул Цв. температура

019088	7700-9600K
019089	5800-6500K
023928	5500-6000K
019090	3800-4200K
020389	2900-3100K
019091	2600-2800K

ЛЕНТЫ 2,9-10 Вт/м
ЛЕНТЫ 12-30 Вт/м
ЛЕНТЫ IC 4-25 Вт/м
ЛЕНТЫ 19,2-40 Вт/м
ЛЕНТЫ RGBW, MIX
ЛЕНТЫ БОК., НЕОН
ПРОФИЛЬ S-LUX
ПРОФИЛЬ KLUS
ПРОФИЛЬ LED5-ON
ПРОФИЛЬ TOPMET
ПРОФИЛЬ ARH



ПРОФИЛЬ УНИВЕРСАЛЬНЫЙ

ПРЯМОУГОЛЬНЫЙ

Декоративная подсветка дома и офиса.

Накладной анодированный профиль.
Для установки на любые поверхности, подсветки мебели.

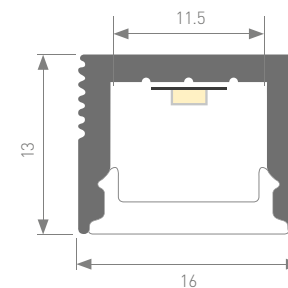
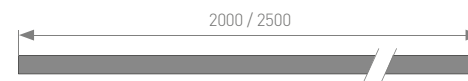

Единица измерения: мм

Источник света (лента S2-LUX), блок питания, заглушки, крепления поставляются отдельно.



NEW



023718	Профиль SL-SLIM-H13M-2000 ANOD (без экрана)
025869	Профиль с экраном SL-SLIM-H13M-2500 ANOD+OPAL
Цвет / материал	серебристый / анодированный неанодированный

СОПУТСТВУЮЩИЕ ТОВАРЫ



024474
Заглушка с отверстием



024473
Заглушка глухая



019321
Экран OPAL 2 м



019346
Держатель



024322
Держатель поворотный



024331
Держатель угловой

ЛЕНТЫ 2,9-10 Вт/м
ЛЕНТЫ 12-30 Вт/м
ЛЕНТЫ IC 4-25 Вт/м
ЛЕНТЫ 19,2-40 Вт/м
ЛЕНТЫ RGBW, MIX
ЛЕНТЫ БОК., НЕОН
ПРОФИЛЬ S-LUX
ПРОФИЛЬ KLUS
ПРОФИЛЬ LED5-ON
ПРОФИЛЬ TOPMET
ПРОФИЛЬ ARH

ИСТОЧНИКИ ПИТАНИЯ



022366
ARV-AL24012M (24V, 0.5A, 12W)
(для 1 м ленты)



022368
ARV-AL24024 (24V, 1A, 24W)
(для 2 м ленты)

ИСТОЧНИК СВЕТА

Ленты RT 2-5000 24V SMD 2835 1.6x

	24 В
	10 Вт/м
	1250 лм/м
	98 шт./м
	71.4 мм

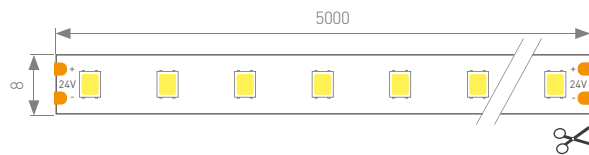

Масштаб 1:1

Артикул	Цв. температура
019912	7700-9600K
019913	5800-6500K
023934	5500-6000K
CRI98 021451	4800-5200K
019914	3800-4200K
CRI98 021452	3800-4200K
019915	2900-3100K
CRI98 021453	2900-3100K
019928	2600-2800K



ПРОФИЛЬ УНИВЕРСАЛЬНЫЙ

УГЛОВОЙ

Декоративная подсветка дома и офиса.

Накладной угловой анодированный профиль.
Применяется для освещения витрин, мебели, полок.
Устанавливается в угол, наклон оси освещения 45°.

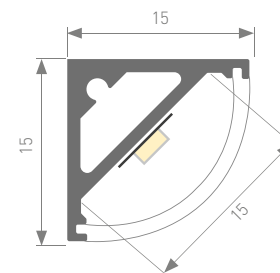
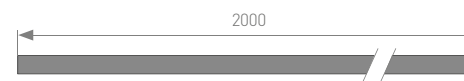

Единица измерения: мм

Источник света, блок питания, заглушки,
крепления поставляются отдельно.



019327

Профиль SL-KANT-H15-2000 ANOD (без экрана)

Цвет / материал **серебристый / анодированный неанодированный**

ИСТОЧНИК СВЕТА

Ленты RT 2-5000 24V SMD 2835 1.6x

	24 В
	10 Вт/м
	1250 лм/м
	98 шт./м
	71.4 мм

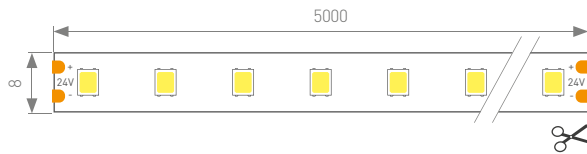

Масштаб 1:1

СОПУТСТВУЮЩИЕ ТОВАРЫ



019329
Заглушка глухая



019365
Экран OPAL-S 2 м



024038
Экран ROUND OPAL
2 м



019345
Держатель

ИСТОЧНИКИ ПИТАНИЯ



022366
ARV-AL24012M (24V,
0.5A, 12W)
(для 1 м ленты)



022368
ARV-AL24024 (24V, 1A,
24W)
(для 2 м ленты)

Артикул	Цв. температура
019912	7700-9600K
019913	5800-6500K
023934	5500-6000K
CRI98 → 021451	4800-5200K
019914	3800-4200K
CRI98 → 021452	3800-4200K
019915	2900-3100K
CRI98 → 021453	2900-3100K
019928	2600-2800K

ЛЕНТЫ 2,9-10 Вт/м

ЛЕНТЫ 12-30 Вт/м

ЛЕНТЫ IC 4-25 Вт/м

ЛЕНТЫ 19,2-40 Вт/м

ЛЕНТЫ RGBW, MIX

ЛЕНТЫ БОК., НЕОН

ПРОФИЛЬ S-LUX

ПРОФИЛЬ KLUS

ПРОФИЛЬ LED5-ON

ПРОФИЛЬ TOPMET

ПРОФИЛЬ ARH

ПРОФИЛЬ ЛИНЕЙНЫЙ СВЕТ

КРУГЛЫЙ

Линейное освещение дома и офиса.
Коммерческое и промышленное освещение.

Подвесной круглый профиль для линейных
светильников.
В комплекте профиль, РС матовый экран.

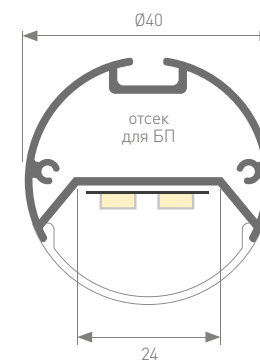
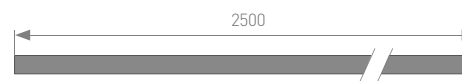

Единица измерения: мм

Источник света, блок питания, заглушки, крепления
поставляются отдельно.



020473

Профиль с экраном SL-ROUND-D40-2500 ANOD+OPAL

Цвет / материал

серебристый / анодированный неанодированный

СОПУТСТВУЮЩИЕ ТОВАРЫ



019291
Заглушка



019857 Соединитель
прямой 1 м



021561
Подвес 2x4 м



019391
Подвес 2x2 м

ЛЕНТЫ
2,9-10 Вт/м

ЛЕНТЫ
12-30 Вт/м

ЛЕНТЫ
IC 4-25 Вт/м

ЛЕНТЫ
19,2-40 Вт/м

ЛЕНТЫ
RGBW, MIX

ИСТОЧНИКИ ПИТАНИЯ

Установка данных БП только вне профиля.



022411
ARPV-24036-D (24V,
1,5A, 36W)
(для 1 м ленты)



020975
HTS-100L-24 (24V, 4,5A,
100W)
(для 2,5 м ленты)

ЛЕНТЫ
БОК., HEON

ПРОФИЛЬ
S-LUX

ИСТОЧНИК СВЕТА

Ленты RT 2-5000 24V SMD 2835 3x2



24 В



27 Вт/м



3400 лм/м



252 шт./м



83.33 мм

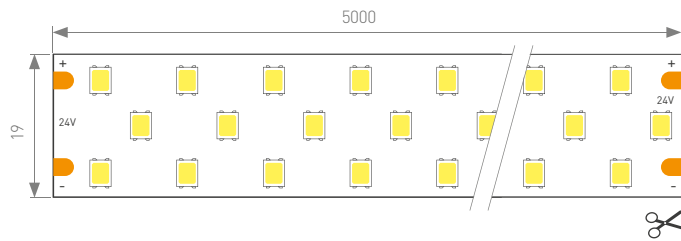

Масштаб 1:1

Артикул Цв. температура

019924 7700-9600K

019925 5800-6500K

023927 5500-6000K

019926 3800-4200K

019927 2900-3100K

019929 2600-2800K

ПРОФИЛЬ
KLUS

ПРОФИЛЬ
LEDs-ON

ПРОФИЛЬ
TOPMET

ПРОФИЛЬ
ARH



ПРОФИЛЬ ЛИНЕЙНЫЙ СВЕТ

КРУГЛЫЙ

Линейное освещение дома и офиса.
Коммерческое и промышленное освещение.

Подвесной круглый профиль для линейных
светильников.
В комплекте профиль, РС матовый экран.

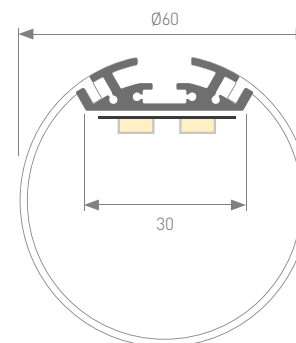
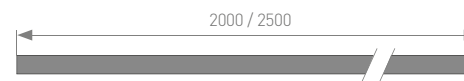

Единица измерения: мм

Источник света, блок питания, заглушки, крепления
поставляются отдельно.



019286	Профиль SL-ROUND-D60-2000 ANOD (без экрана)
020474	Профиль с экраном SL-ROUND-D60-2500 ANOD+OPAL
Цвет / материал	серебристый / анодированный неанодированный

СОПУТСТВУЮЩИЕ ТОВАРЫ



019291
Заглушка



019288
Заглушка



019287 Экран
OPAL 2 м



019856 Соединитель
фигурный 1 м



021561
Подвес 2x4 м



019391
Подвес 2x2 м

ИСТОЧНИКИ ПИТАНИЯ

Установка данных БП только вне профиля.



022411
ARPV-24036-D (24V,
1.5A, 36W)
(для 1 м ленты)



020975
HTS-100L-24 (24V, 4.5A,
100W)
(для 2.5 м ленты)

ИСТОЧНИК СВЕТА

Ленты RT 2-5000 24V SMD 2835 3x2



24 В



27 Вт/м



3400 лм/м



252 шт./м



83.33 мм

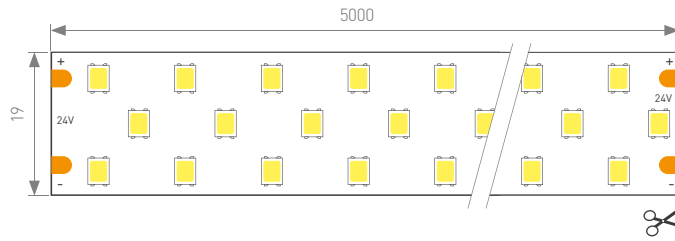

Масштаб 1:1

Артикул Цв. температура

019924 7700-9600K

019925 5800-6500K

023927 5500-6000K

019926 3800-4200K

019927 2900-3100K

019929 2600-2800K

ЛЕНТЫ 2,9-10 Вт/м

ЛЕНТЫ 12-30 Вт/м

ЛЕНТЫ IC 4-25 Вт/м

ЛЕНТЫ 19,2-40 Вт/м

ЛЕНТЫ RGBW, MIX

ЛЕНТЫ БОК., НЕОН

ПРОФИЛЬ S-LUX

ПРОФИЛЬ KLUS

ПРОФИЛЬ LED5-ON

ПРОФИЛЬ TOPMET

ПРОФИЛЬ ARH



ПРОФИЛЬ ЛИНЕЙНЫЙ СВЕТ

КРУГЛЫЙ

Линейное освещение дома и офиса.
Коммерческое и промышленное освещение.

Подвесной круглый профиль для линейных
светильников.
В комплекте профиль, РС матовый экран.

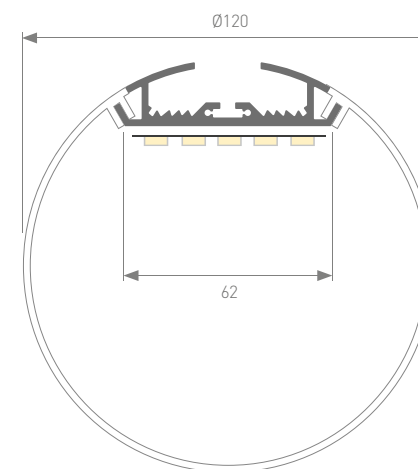
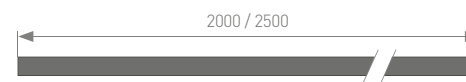

Единица измерения: мм

Источник света, блок питания, заглушки, крепления
поставляются отдельно.



019267	Профиль SL-ROUND-D120-2000 ANOD (без экрана)
020475	Профиль с экраном SL-ROUND-D120-2500 ANOD+OPAL
Цвет / материал	серебристый / анодированный неанодированный

СОПУТСТВУЮЩИЕ ТОВАРЫ

	019285 Заглушка		021561 Подвес 2x4 м
	019284 Экран OPAL 2 м		019391 Подвес 2x2 м
	019856 Соединитель фигурный 1 м		

ИСТОЧНИКИ ПИТАНИЯ

Установка данных БП только вне профиля.

	020005 ARPV-24060B (24V, 2.5A, 60W) (для 1 м ленты)		011924 ARPV-LG24150 (24V, 6A, 150W, PFC) (для 2.5 м ленты)
--	--	---	---

ИСТОЧНИК СВЕТА

Ленты RT 2-2500 24V SMD 2835 5x2

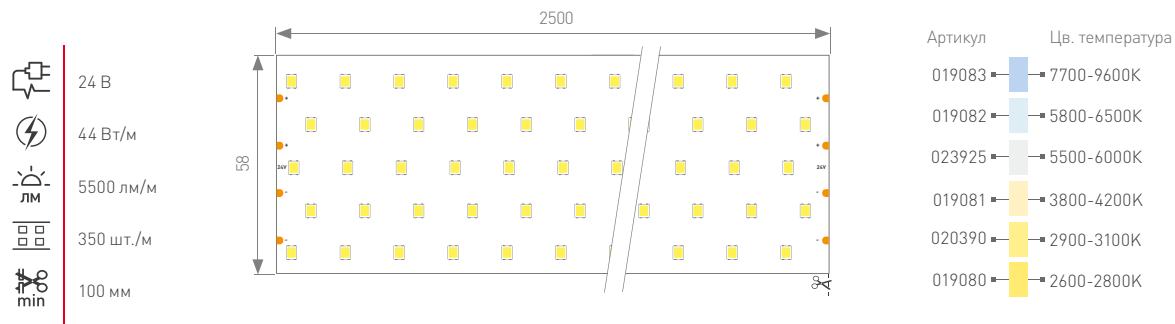

Масштаб 1:2

ЛЕНТЫ 2.9-10 Вт/м
ЛЕНТЫ 12-30 Вт/м
ЛЕНТЫ IC 4-25 Вт/м
ЛЕНТЫ 19.2-40 Вт/м
ЛЕНТЫ RGBW, MIX
ЛЕНТЫ БОК., НЕОН
ПРОФИЛЬ S-LUX
ПРОФИЛЬ KLUS
ПРОФИЛЬ LED5-ON
ПРОФИЛЬ TOPMET
ПРОФИЛЬ ARH

ПРОФИЛЬ ЛИНЕЙНЫЙ СВЕТ

НАКЛАДНОЙ

Линейное освещение дома и офиса.
Коммерческое и промышленное освещение.

Подвесной / накладной / встраиваемый анодированный
профиль для линейных светильников.

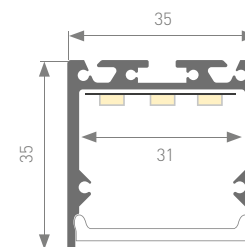
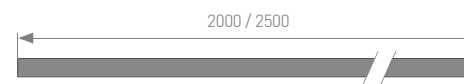

Единица измерения: мм

Источник света, блок питания, экраны, заглушки,
поставляются отдельно.



019306	Профиль SL-LINE-3535-2000 ANOD (без экрана)
020462	Профиль с экраном SL-LINE-3535-2500 ANOD+OPAL
Цвет / материал	серебристый / анодированный неанодированный

СОПУТСТВУЮЩИЕ ТОВАРЫ



019307
Заглушка



019905
Держатель



019301
Экран OPAL 2 м



019856
Соединитель
фигурный 1 м



019391
Подвес 2x2 м



021561
Подвес 2x4 м

ИСТОЧНИКИ ПИТАНИЯ



022411
ARPV-24036-D (24V,
1.5A, 36W)
(для 1 м ленты)



020975
HTS-100L-24 (24V, 4.5A,
100W)
(для 2.5 м ленты)

ИСТОЧНИК СВЕТА

Ленты RT 2-5000 24V SMD 2835 3x2

	24 В
	27 Вт/м
	3400 лм/м
	252 шт./м
	83.3 мм

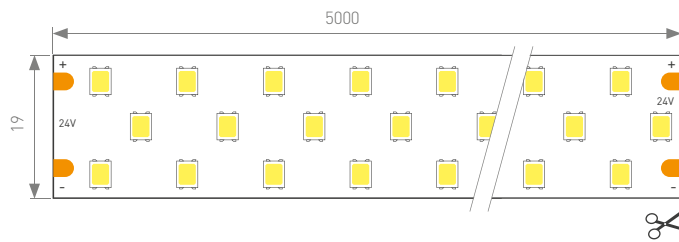

Артикул	Цв. температура
019924	7700-9600K
019925	5800-6500K
023927	5500-6000K
019926	3800-4200K
019927	2900-3100K
019929	2600-2800K

Масштаб 1:1

ЛЕНТЫ 2,9-10 Вт/м
ЛЕНТЫ 12-30 Вт/м
ЛЕНТЫ IC 4-25 Вт/м
ЛЕНТЫ 19,2-40 Вт/м
ЛЕНТЫ RGBW, MIX
ЛЕНТЫ БОК., НЕОН
ПРОФИЛЬ S-LUX
ПРОФИЛЬ KLUS
ПРОФИЛЬ LED5-ON
ПРОФИЛЬ TOPMET
ПРОФИЛЬ ARH

ПРОФИЛЬ ЛИНЕЙНЫЙ СВЕТ

НАКЛАДНОЙ

Линейное освещение дома и офиса.
Коммерческое и промышленное освещение.

Подвесной / накладной / встраиваемый анодированный
профиль для линейных светильников.

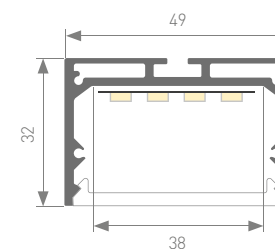
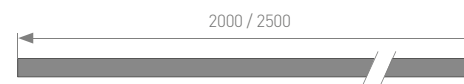

Единица измерения: мм

Источник света, блок питания, заглушки, крепления,
подвесы поставляются отдельно.



019308	Профиль SL-LINE-4932-2000 ANOD (без экрана)
020465	Профиль с экраном SL-LINE-4932-2500 ANOD+OPAL
Цвет / материал	серебристый / анодированный неанодированный

СОПУТСТВУЮЩИЕ ТОВАРЫ



019309
Заглушка



019293
Экран OPAL 2 м



019857 Соединитель прямой 1 м



019391
Подвес 2x2 м



021561
Подвес 2x4 м

ИСТОЧНИКИ ПИТАНИЯ



020851
ARPV-GT24050 (24V, 2.1A, 50W)
(для 1 м ленты)



020825
HTS-150L-24 (24V, 6.25A, 150W)
(для 2.5 м ленты)

ИСТОЧНИК СВЕТА

Ленты RT 2-2500 24V SMD 2835 4x2

	24 В
	36 Вт/м
	4500 лм/м
	280 шт./м
	100 мм

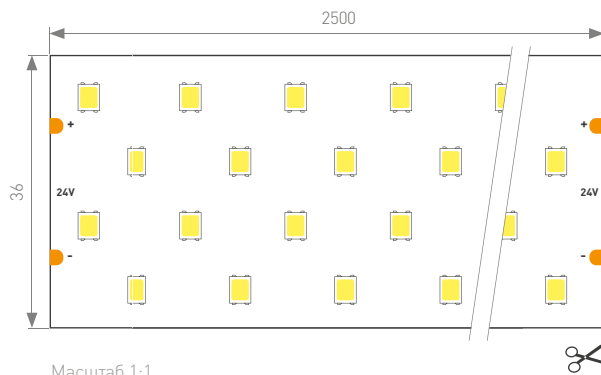

Масштаб 1:1

Артикул	Цв. температура
019084	7700-9600K
019087	5800-6500K
023926	5500-6000K
019085	3800-4200K
020391	2900-3100K
019086	2600-2800K

ЛЕНТЫ 2,9-10 Вт/м
ЛЕНТЫ 12-30 Вт/м
ЛЕНТЫ IC 4-25 Вт/м
ЛЕНТЫ 19,2-40 Вт/м
ЛЕНТЫ RGBW, MIX
ЛЕНТЫ БОК., НЕОН
ПРОФИЛЬ S-LUX
ПРОФИЛЬ KLUS
ПРОФИЛЬ LED5-ON
ПРОФИЛЬ TOPMET
ПРОФИЛЬ ARH



ПРОФИЛЬ ЛИНЕЙНЫЙ СВЕТ

НАКЛАДНОЙ

Линейное освещение дома и офиса.
Коммерческое и промышленное освещение.

Подвесной / накладной / встраиваемый анодированный
профиль для линейных светильников.
Отсек для БП – 32×30 мм (±1 мм).

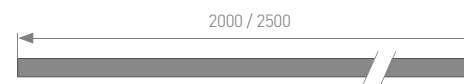

Единица измерения: мм

Источник света, блок питания, заглушки, крепления,
подвесы поставляются отдельно.

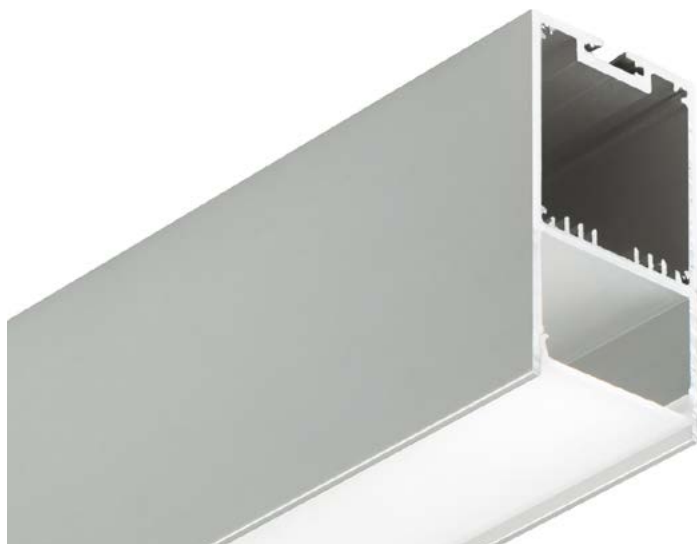

019299	Профиль SL-LINE-3667-2000 ANOD (без экрана)
020463	Профиль с экраном SL-LINE-3667-2500 ANOD+OPAL
Цвет / материал	серебристый / анодированный неанодированный

СОПУТСТВУЮЩИЕ ТОВАРЫ



019300
Заглушка



019301
Экран OPAL 2 м



019856 Соединитель
фигурный 1 м



019909
Сетка монтажная

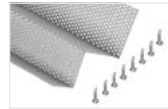

019908
Сетка монтажная



019391
Подвес 2x2 м



021561
Подвес 2x4 м

ИСТОЧНИКИ ПИТАНИЯ

Возможность установки внутри профиля.



022411
ARPV-24036-D (24V,
1.5A, 36W)
(для 1 м ленты)



024055
ARV-24100-LONG
(100W, 4.2A, PFC)
(для 2.5 м ленты)

ИСТОЧНИК СВЕТА

Ленты RT 2-5000 24V SMD 2835 3x2

	24 В
	27 Вт/м
	3400 лм/м
	252 шт./м
	83.3 мм

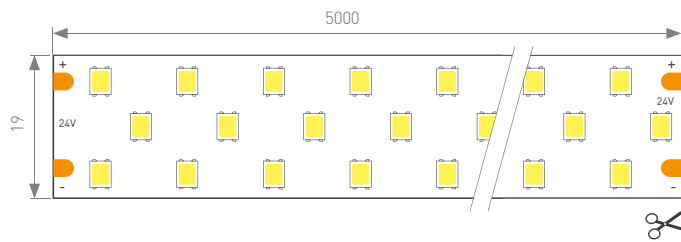

Артикул	Цв. температура
019924	7700-9600K
019925	5800-6500K
023927	5500-6000K
019926	3800-4200K
019927	2900-3100K
019929	2600-2800K

Масштаб 1:1

ЛЕНТЫ 2,9-10 Вт/м
ЛЕНТЫ 12-30 Вт/м
ЛЕНТЫ IC 4-25 Вт/м
ЛЕНТЫ 19,2-40 Вт/м
ЛЕНТЫ RGBW, MIX
ЛЕНТЫ БОК., НЕОН
ПРОФИЛЬ S-LUX
ПРОФИЛЬ KLUS
ПРОФИЛЬ LED5-ON
ПРОФИЛЬ TOPMET
ПРОФИЛЬ ARH

ПРОФИЛЬ ЛИНЕЙНЫЙ СВЕТ

НАКЛАДНОЙ

Линейное освещение дома и офиса.
Коммерческое и промышленное освещение.

Подвесной / накладной / встраиваемый анодированный
профиль для линейных светильников.
Отсек для БП – 32×54 мм (±1 мм).

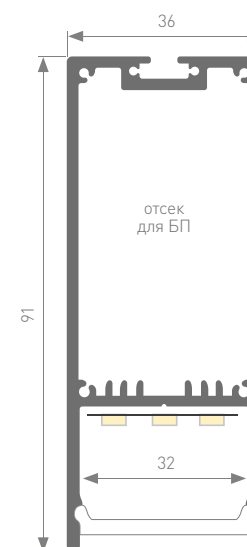
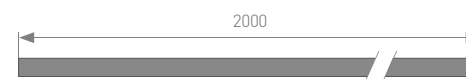

Единица измерения: мм

Источник света, блок питания, заглушки, крепления,
подвесы поставляются отдельно.



019302 **Профиль SL-LINE-3691-2000 ANOD (без экрана)**

Цвет / материал **анодированный неанодированный**

СОПУТСТВУЮЩИЕ ТОВАРЫ



019303
Заглушка



019301
Экран OPAL 2 м



019856 Соединитель
фигурный 1 м



019387
Соединитель прямой



019388
Соединитель угловой



019391
Подвес 2x2 м



021561
Подвес 2x4 м

ИСТОЧНИКИ ПИТАНИЯ

Возможность установки внутри профиля.



022411
ARPV-24036-D (24V,
1.5A, 36W)
(для 1 м ленты)



024056
ARV-24065-LONG (65W,
2.7A, PFC)
(для 2 м ленты)

ИСТОЧНИК СВЕТА

Ленты RT 2-5000 24V SMD 2835 3x2

	24 В
	27 Вт/м
	3400 лм/м
	252 шт./м
	83.3 мм

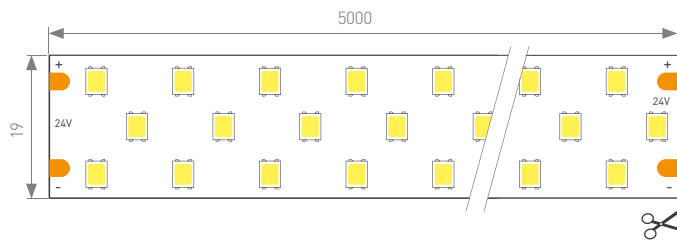

Артикул	Цв. температура
019924	7700-9600K
019925	5800-6500K
023927	5500-6000K
019926	3800-4200K
019927	2900-3100K
019929	2600-2800K

Масштаб 1:1

ЛЕНТЫ 2,9-10 Вт/м
ЛЕНТЫ 12-30 Вт/м
ЛЕНТЫ IC 4-25 Вт/м
ЛЕНТЫ 19,2-40 Вт/м
ЛЕНТЫ RGBW, MIX
ЛЕНТЫ БОК., НЕОН
ПРОФИЛЬ S-LUX
ПРОФИЛЬ KLUS
ПРОФИЛЬ LED5-ON
ПРОФИЛЬ TOPMET
ПРОФИЛЬ ARH

ПРОФИЛЬ ЛИНЕЙНЫЙ СВЕТ

НАКЛАДНОЙ

Линейное освещение дома и офиса.
Коммерческое и промышленное освещение.

Подвесной / накладной / встраиваемый анодированный
профиль для линейных светильников.
Отсек для БП – 45×33 мм (±1 мм).

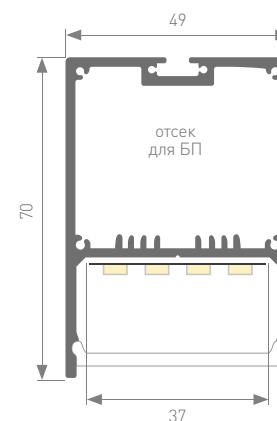
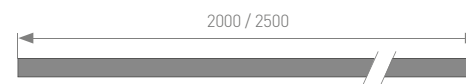

Единица измерения: мм

Источник света, блок питания, заглушки, крепления,
подвесы поставляются отдельно.



019297	Профиль SL-LINE-4970-2000 ANOD (без экрана)
020466	Профиль с экраном SL-LINE-4970-2500 ANOD+OPAL
Цвет / материал	серебристый / анодированный неанодированный

СОПУТСТВУЮЩИЕ ТОВАРЫ



019298
Заглушка



019293
Экран OPAL 2 м



019857 Соединитель прямой 1 м



019391
Подвес 2x2 м



021561
Подвес 2x4 м

ЛЕНТЫ 2,9-10 Вт/м
ЛЕНТЫ 12-30 Вт/м
ЛЕНТЫ IC 4-25 Вт/м
ЛЕНТЫ 19,2-40 Вт/м
ЛЕНТЫ RGBW, MIX
ЛЕНТЫ БОК., НЕОН
ПРОФИЛЬ S-LUX
ПРОФИЛЬ KLUS
ПРОФИЛЬ LED5-ON
ПРОФИЛЬ TOPMET
ПРОФИЛЬ ARH

ИСТОЧНИКИ ПИТАНИЯ

Возможность установки внутри профиля.



022696
ARPV-24045-D (24V, 1.9A, 45W)
(для 1 м ленты)



022172
ARV-SN24150-Slim
(24V, 6,25A, 150W, PFC)
(для 2.5 м ленты)

ИСТОЧНИК СВЕТА

Ленты RT 2-2500 24V SMD 2835 4x2

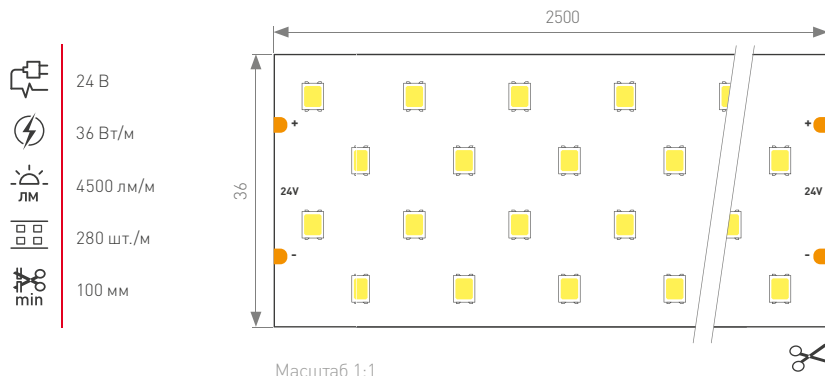

Артикул	Цв. температура
019084	7700-9600K
019087	5800-6500K
023926	5500-6000K
019085	3800-4200K
020391	2900-3100K
019086	2600-2800K

ПРОФИЛЬ ЛИНЕЙНЫЙ СВЕТ

НАКЛАДНОЙ

Линейное освещение дома и офиса.
Коммерческое и промышленное освещение.

Подвесной / накладной / встраиваемый анодированный
профиль для линейных светильников.
Отсек для БП – 46×22 мм (±1 мм).

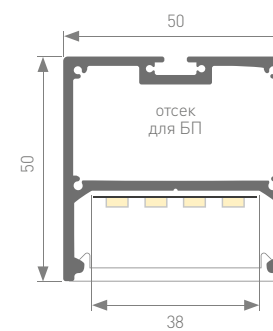
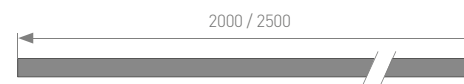

Единица измерения: мм

Источник света, блок питания, заглушки, крепления,
подвесы поставляются отдельно.



019304	Профиль SL-LINE-5050-2000 ANOD (без экрана)
020467	Профиль с экраном SL-LINE-5050-2500 ANOD+OPAL
021467	Профиль с экраном SL-LINE-5050-2500 WHITE+OPAL
Цвет / материал	серебристый , белый / анодированный неанодированный

СОПУТСТВУЮЩИЕ ТОВАРЫ



019305 Заглушка серебристая



023526 Заглушка белая



019293 Экран OPAL 2 м



019856 Соединитель фигурный 1 м



019391 Подвес 2x2 м



021561 Подвес 2x4 м



019385 Соединитель прямой



019386 Соединитель угловой

ИСТОЧНИКИ ПИТАНИЯ

Возможность установки внутри профиля.



022696 ARPV-24045-D (24V, 1.9A, 45W) (для 1 м ленты)



022172 ARV-SN24150-Slim (24V, 6,25A, 150W, PFC) (для 2.5 м ленты)

ИСТОЧНИК СВЕТА

Ленты RT 2-2500 24V SMD 2835 4x2

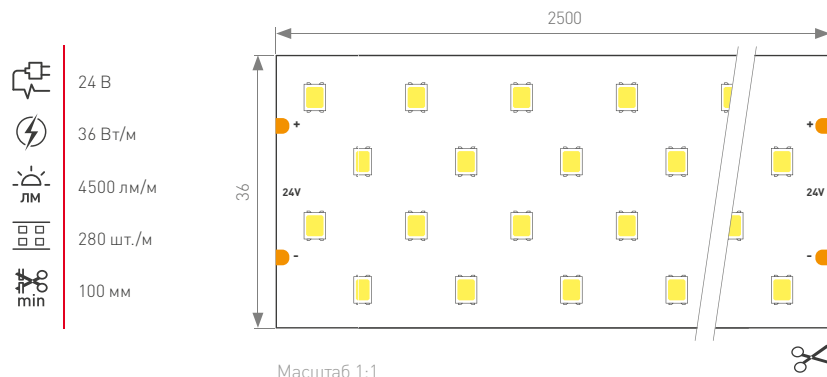

Артикул	Цв. температура
019084	7700-9600K
019087	5800-6500K
023926	5500-6000K
019085	3800-4200K
020391	2900-3100K
019086	2600-2800K

ЛЕНТЫ 2,9-10 Вт/м
ЛЕНТЫ 12-30 Вт/м
ЛЕНТЫ IC 4-25 Вт/м
ЛЕНТЫ 19,2-40 Вт/м
ЛЕНТЫ RGBW, MIX
ЛЕНТЫ БОК., НЕОН
ПРОФИЛЬ S-LUX
ПРОФИЛЬ KLUS
ПРОФИЛЬ LED5-ON
ПРОФИЛЬ TOPMET
ПРОФИЛЬ ARH

ПРОФИЛЬ ЛИНЕЙНЫЙ СВЕТ

НАКЛАДНОЙ

Линейное освещение дома и офиса.
Коммерческое и промышленное освещение.

Подвесной / накладной / встраиваемый анодированный
профиль для линейных светильников.
Отсек для БП – 70×40 мм (±1 мм).

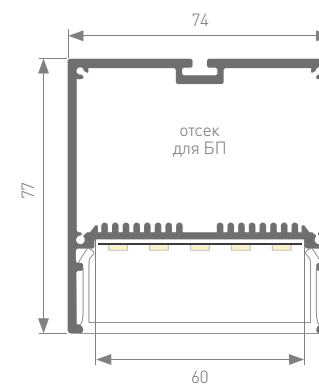
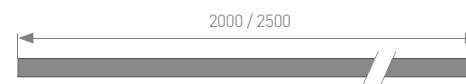

Единица измерения: мм

Источник света, блок питания, заглушки, крепления,
подвесы поставляются отдельно.





019310	Профиль SL-LINE-7477-2000 ANOD
020468	Профиль с экраном SL-LINE-7477-2500 ANOD+OPAL
021372	Профиль с экраном SL-LINE-7477-2500 WHITE+OPAL
Цвет / материал	серебристый, белый / анодированный неанодированный

СОПУТСТВУЮЩИЕ ТОВАРЫ

	019311 Заглушка серебристая		019391 Подвес 2x2 м
	023527 Заглушка белая		021561 Подвес 2x4 м
	019312 Экран OPAL 2 м		019909 Сетка монтажная IC 4-25 Вт/м
	019857 Соединитель прямой 1 м		019907 Сетка монтажная 19.2-40 Вт/м
	019389 Соединитель прямой		019390 Соединитель угловой

ИСТОЧНИКИ ПИТАНИЯ

Возможность установки внутри профиля.

	022924 ARV-SN24060-Slim (24V, 2.5A, 60W, PFC) (для 1 м ленты)		022172 ARV-SN24150-Slim (24V, 6.25A, 150W, PFC) (для 2.5 м ленты)
--	--	---	--

ИСТОЧНИК СВЕТА

Ленты RT 2-2500 24V SMD 2835 5x2

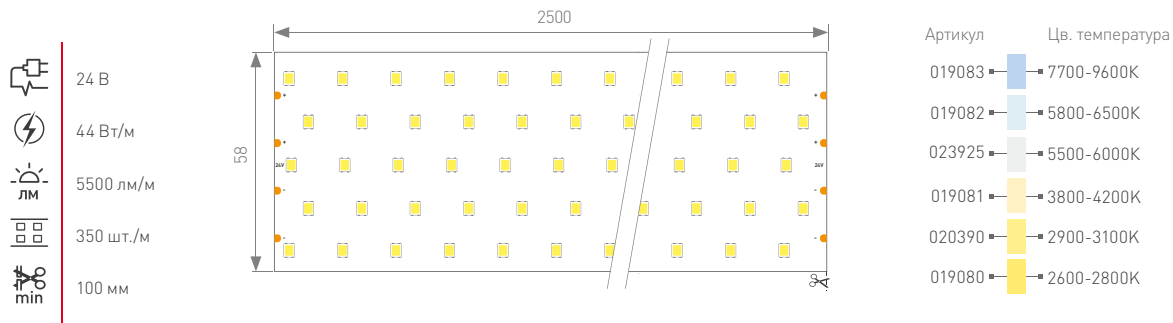

Масштаб 1:2

ЛЕНТЫ 2,9-10 Вт/м
ЛЕНТЫ 12-30 Вт/м
ЛЕНТЫ IC 4-25 Вт/м
ЛЕНТЫ 19,2-40 Вт/м
ЛЕНТЫ RGBW, MIX
ЛЕНТЫ БОК., HEON
ПРОФИЛЬ S-LUX
ПРОФИЛЬ KLUS
ПРОФИЛЬ LED5-ON
ПРОФИЛЬ TOPMET
ПРОФИЛЬ ARH

ПРОФИЛЬ ЛИНЕЙНЫЙ СВЕТ

НАКЛАДНОЙ

Линейное освещение дома и офиса.
Коммерческое и промышленное освещение.

Подвесной / накладной / встраиваемый анодированный профиль с экраном и отдельным основанием для ленты. Инновационные магнитные заглушки, простая установка. В комплекте профиль, основание для ленты, РС матовый экран, фиксаторы основания – 4 шт., винты. Отсек для БП – 22×22 мм (±1 мм).

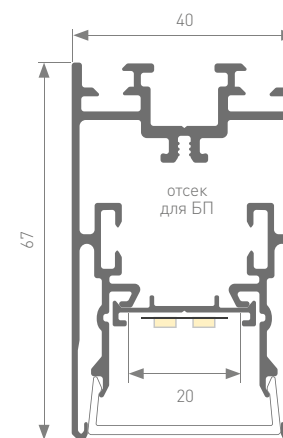
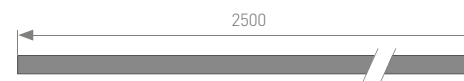



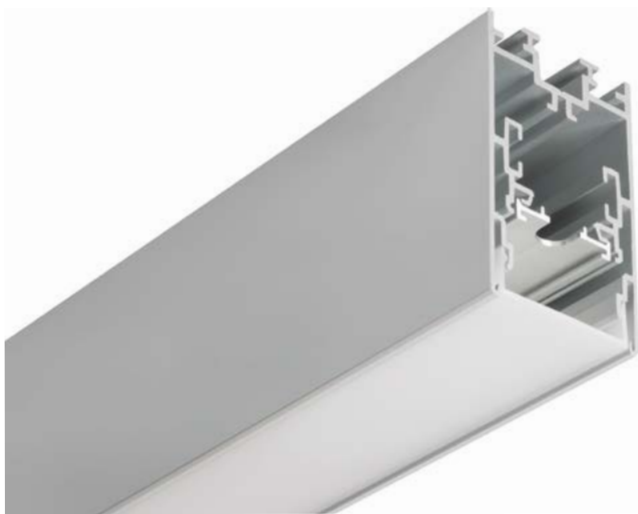

Единица измерения: мм

Источник света (лента S2-LUX), блок питания, заглушки, крепления поставляются отдельно.



021172 **Профиль с экраном S2-LINE-4067-2500 ANOD+OPAL**
 Цвет / материал **серебристый / анодированный неанодированный**

ИСТОЧНИК СВЕТА
 Ленты S2-2500 24V SMD 2835

-  24 В
-  20 Вт/м
-  2500 лм/м
-  280 шт./м
-  50 мм

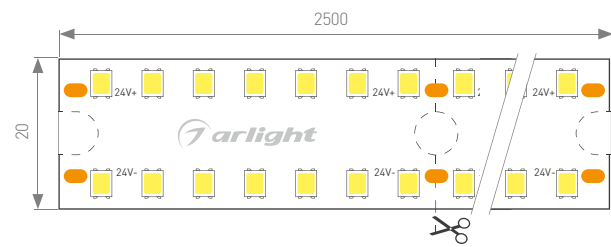

Масштаб 1:1

Артикул	Цв. температура
023400	5800-6500K
021197	5500-6000K
021198	3800-4200K
023401	2900-3100K
021199	2600-2800K

СОПУТСТВУЮЩИЕ ТОВАРЫ

	021831 Заглушка Silver		021252 Угол внешний
	021184 Держатель 021187 Настенный держатель		021254 Угол тройной
	023423 Фиксатор		021253 Угол крестовой
	021250 Угол прямой		023412 Подвес 2x4 м 023416 Подвес 3x2 м 023417 Подвес 3x4 м
	021251 Угол внутренний		023419 Подвес 2x4 м 023420 Подвес 3x2 м 023421 Подвес 3x4 м

ИСТОЧНИКИ ПИТАНИЯ

	020869 ARV-24025-LONG (24W, 1A, 0-10V, PFC) (для 1 м ленты)		021336 ARV-HT24048-Slim (24V, 2A, 48W) (для 2 м ленты)
--	---	---	--

Блоки питания могут быть установлены внутри профиля.

ЛЕНТЫ 2,9-10 Вт/м
 ЛЕНТЫ 12-30 Вт/м
 ЛЕНТЫ IC 4-25 Вт/м
 ЛЕНТЫ 19,2-40 Вт/м
 ЛЕНТЫ RGBW, MIX
 ЛЕНТЫ БОК., HEON
 ПРОФИЛЬ S-LUX
 ПРОФИЛЬ KLUS
 ПРОФИЛЬ LED5-ON
 ПРОФИЛЬ TOPMET
 ПРОФИЛЬ ARH



ПРОФИЛЬ ЛИНЕЙНЫЙ СВЕТ

НАКЛАДНОЙ

Линейное освещение дома и офиса.
Коммерческое и промышленное освещение.

Подвесной / накладной / встраиваемый анодированный профиль с экраном и отдельным основанием для ленты. Инновационные магнитные заглушки, простая установка. В комплекте профиль, основание для ленты, РС матовый экран, фиксаторы основания – 4 шт., винты. Отсек для БП – 22×23 мм (±1 мм).

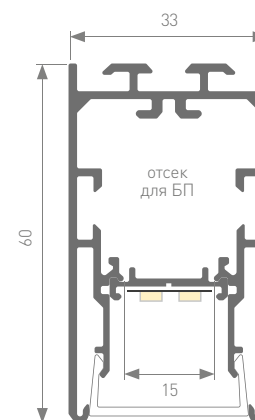
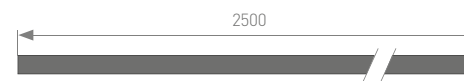

Единица измерения: мм

Источник света (лента S2-LUX), блок питания, заглушки, крепления поставляются отдельно.



021171 **Профиль с экраном S2-LINE-3360-2500 ANOD+OPAL**
 Цвет / материал **серебристый / анодированный неанодированный**

ИСТОЧНИК СВЕТА
 Ленты S2-2500 24V SMD 2835

 24 В
 20 Вт/м
 2500 лм/м
 280 шт./м
 50 мм

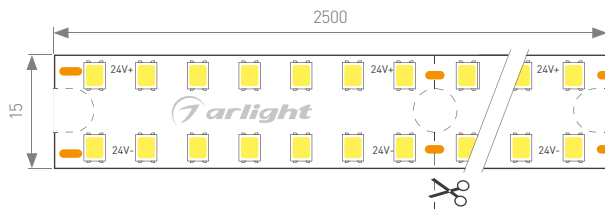

Масштаб 1:1

СОПУТСТВУЮЩИЕ ТОВАРЫ

	021830 Заглушка Silver		021236 Угол внешний
	021182 Держатель 021183 Настенный держатель		021237 Угол тройной
	023423 Фиксатор		021238 Угол крестовой
	021234 Угол прямой		021181 Подвес 2x2 м 023422 Подвес 2x4 м
	021235 Угол внутренний		019391 Подвес 2x2 м

ИСТОЧНИКИ ПИТАНИЯ

	020869 ARV-24025-LONG (24W, 1A, 0-10V, PFC) (для 1 м ленты)		021336 ARV-HT24048-Slim (24V, 2A, 48W) (для 2 м ленты)
--	--	--	---

ЛЕНТЫ 2,9-10 Вт/м
ЛЕНТЫ 12-30 Вт/м
ЛЕНТЫ IC 4-25 Вт/м
ЛЕНТЫ 19,2-40 Вт/м
ЛЕНТЫ RGBW, MIX
ЛЕНТЫ БОК., НЕОН
ПРОФИЛЬ S-LUX
ПРОФИЛЬ KLUS
ПРОФИЛЬ LED5-ON
ПРОФИЛЬ TOPMET
ПРОФИЛЬ ARH

ПРОФИЛЬ ЛИНЕЙНЫЙ СВЕТ

НАКЛАДНОЙ

Линейное освещение дома и офиса.
Коммерческое и промышленное освещение.

Подвесной / накладной / встраиваемый анодированный профиль с экраном и раздельным основанием для ленты. Инновационные магнитные заглушки, простая установка. В комплекте профиль, основание для ленты, РС матовый экран, фиксаторы основания – 4 шт., винты. Отсек для БП – 25×35 мм (±1 мм).

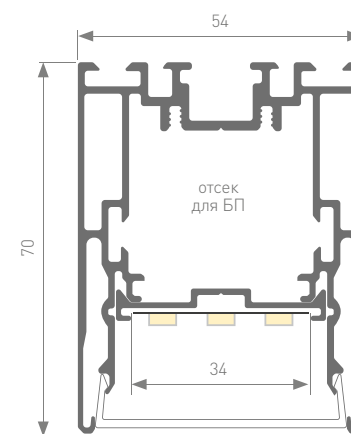
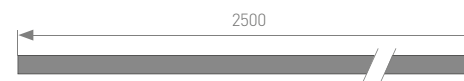

Единица измерения: мм

Источник света (лента S2-LUX), блок питания, заглушки, крепления поставляются отдельно.



021173

Профиль с экраном S2-LINE-5470-2500 ANOD+OPAL

Цвет / материал **серебристый / анодированный неанодированный**

СОПУТСТВУЮЩИЕ ТОВАРЫ



021910
Заглушка Silver



021186 Держатель
021187 Настенный держатель



023424 Фиксатор



021255
Угол прямой



021256
Угол внутренний



021257
Угол внешний



021259
Угол тройной



021258
Угол крестовой



023412 Подвес 2x4 м

023416 Подвес 3x2 м

023417 Подвес 3x4 м



023419 Подвес 2x4 м

023420 Подвес 3x2 м

023421 Подвес 3x4 м

ИСТОЧНИКИ ПИТАНИЯ

Возможность установки внутри профиля.



020870
ARV-24050-LONG (48W,
2A, 0-10V, PFC)
(для 1.5 м ленты)



022171
ARV-SN24100-Slim
(24V, 4,17A, 100W, PFC)
(для 2.5 м ленты)

ИСТОЧНИК СВЕТА

Ленты S2-2500 24V SMD 2835

- 24 В
- 25 Вт/м
- 3200 лм/м
- 280 шт./м
- 50 мм

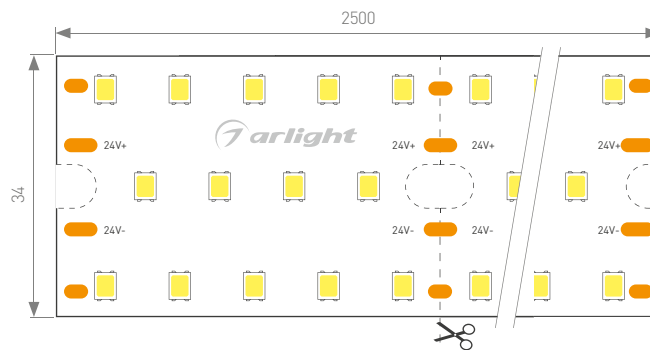

Масштаб 1:1

Артикул Цв. температура

- 023402 5800-6500K
- 021200 5500-6000K
- 021201 3800-4200K
- 021202 2900-3100K
- 023403 2600-2800K

ЛЕНТЫ 2,9-10 Вт/м
ЛЕНТЫ 12-30 Вт/м
ЛЕНТЫ IC 4-25 Вт/м
ЛЕНТЫ 19,2-40 Вт/м
ЛЕНТЫ RGBW, MIX
ЛЕНТЫ БОК., НЕОН
ПРОФИЛЬ S-LUX
ПРОФИЛЬ KLUS
ПРОФИЛЬ LED5-ON
ПРОФИЛЬ TOPMET
ПРОФИЛЬ ARH



ПРОФИЛЬ ЛИНЕЙНЫЙ СВЕТ

НАКЛАДНОЙ

Линейное освещение дома и офиса.
Коммерческое и промышленное освещение.

Подвесной / накладной / встраиваемый анодированный профиль с экраном и отдельным основанием для ленты. Инновационные магнитные заглушки, простая установка. В комплекте профиль, основание для ленты, РС матовый экран, фиксаторы основания – 4 шт., винты. Отсек для БП – 32×50 мм (±1 мм).

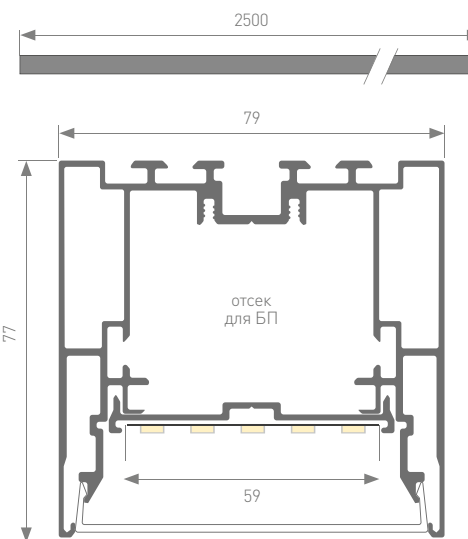

Единица измерения: мм

Источник света (лента S2-LUX), блок питания, заглушки, крепления поставляются отдельно.

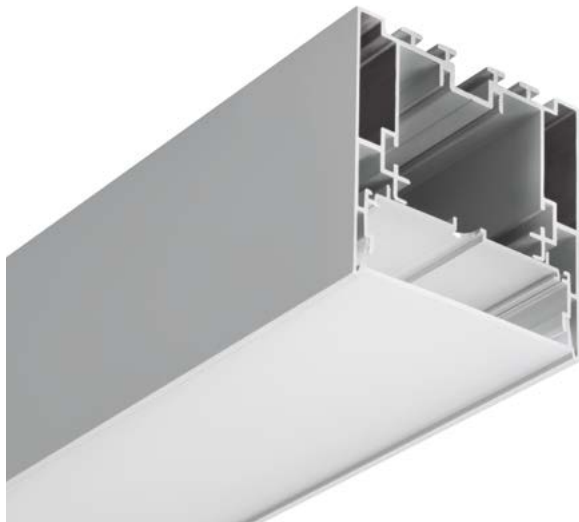

021174

Профиль с экраном S2-LINE-7977-2500 ANOD+OPAL

Цвет / материал **серебристый / анодированный неанодированный**

ИСТОЧНИК СВЕТА

Ленты S2-2500 24V SMD 2835

- 24 В
- 30 Вт/м
- 3800 лм/м
- 420 шт./м
- 50 мм

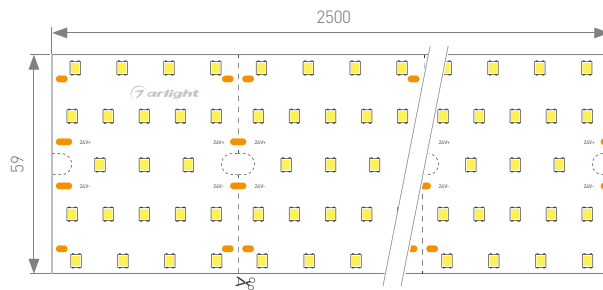

Масштаб 1:2

Артикул Цв. температура

- 023406 5800-6500K
- 021206 5500-6000K
- 021207 3800-4200K
- 021208 2900-3100K
- 023407 2600-2800K

СОПУТСТВУЮЩИЕ ТОВАРЫ



021909
Заглушка Silver



021188 Держатель



023425 Фиксатор



021261
Угол прямой



021262
Угол внутренний



021263
Угол внешний



021264
Угол тройной



021265
Угол крестовой



023412 Подвес 2×4 м

023416 Подвес 3×2 м

023417 Подвес 3×4 м



023419 Подвес 2×4 м

023420 Подвес 3×2 м

023421 Подвес 3×4 м

ИСТОЧНИКИ ПИТАНИЯ

Возможность установки внутри профиля.



022924
ARV-SN24060-Slim (24V,
2.5A, 60W, PFC)
(для 1.5 м ленты)



020871
ARV-24100-LONG (96W,
4A, 0-10V, PFC)
(для 2.5 м ленты)

ЛЕНТЫ 2,9-10 Вт/м
ЛЕНТЫ 12-30 Вт/м
ЛЕНТЫ IC 4-25 Вт/м
ЛЕНТЫ 19,2-40 Вт/м
ЛЕНТЫ RGBW, MIX
ЛЕНТЫ БОК., HEON
ПРОФИЛЬ S-LUX
ПРОФИЛЬ KLUS
ПРОФИЛЬ LED5-ON
ПРОФИЛЬ TOPMET
ПРОФИЛЬ ARH

ПРОФИЛЬ ЛИНЕЙНЫЙ СВЕТ

НАКЛАДНОЙ

Линейное освещение дома и офиса.
Коммерческое и промышленное освещение.

Подвесной / накладной / встраиваемый анодированный профиль с экраном и отдельным основанием для ленты. Инновационные магнитные заглушки, простая установка. В комплекте профиль, основание для ленты, РС матовый экран, фиксаторы основания – 4 шт., винты. Отсек для БП – 25×50 мм (±1 мм).

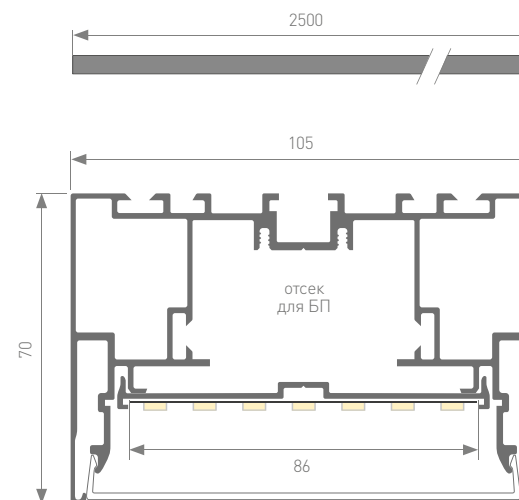

Единица измерения: мм

Источник света (лента S2-LUX), блок питания, заглушки, крепления поставляются отдельно.

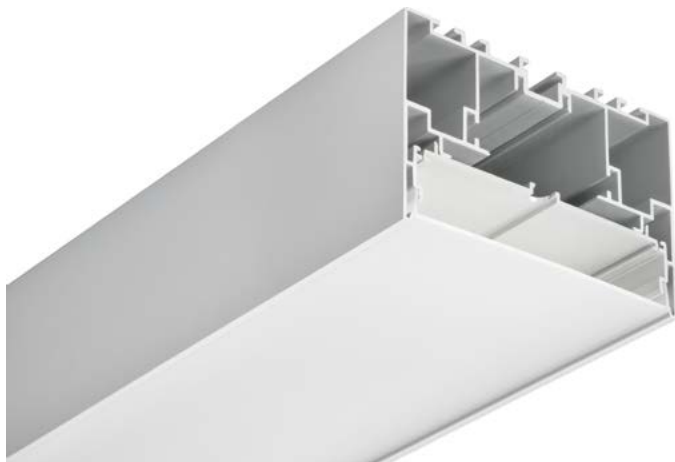

021175

Профиль с экраном S2-LINE-10570-2500 ANOD+OPAL

Цвет / материал **серебристый / анодированный неанодированный**

СОПУТСТВУЮЩИЕ ТОВАРЫ



021832
Заглушка



021189
Держатель



023425
Фиксатор



021268
Угол внутренний



021269
Угол внешний



021266
Угол прямой



021270
Угол тройной



021271
Угол крестовой



023412 Подвес 2×4 м
023416 Подвес 3×2 м
023417 Подвес 3×4 м



023419 Подвес 2×4 м
023420 Подвес 3×2 м
023421 Подвес 3×4 м

ЛЕНТЫ
2,9-10 Вт/м

ЛЕНТЫ
12-30 Вт/м

ЛЕНТЫ
IC 4-25 Вт/м

ЛЕНТЫ
19,2-40 Вт/м

ЛЕНТЫ
RGBW, MIX

ЛЕНТЫ
БОК., НЕОН

ИСТОЧНИКИ ПИТАНИЯ

Возможность установки внутри профиля.



020870
ARV-24050-LONG (48W,
2A, 0-10V, PFC)
(для 1 м ленты)



022172
ARV-SN24150-Slim
(24V, 6,25A, 150W, PFC)
(для 2.5 м ленты)

ЛЕНТЫ
БОК., НЕОН

ПРОФИЛЬ
S-LUX

ПРОФИЛЬ
KLUS

ПРОФИЛЬ
LEDs-ON

ПРОФИЛЬ
TOPMET

ПРОФИЛЬ
ARH

ИСТОЧНИК СВЕТА

Ленты S2-2500 24V SMD 2835

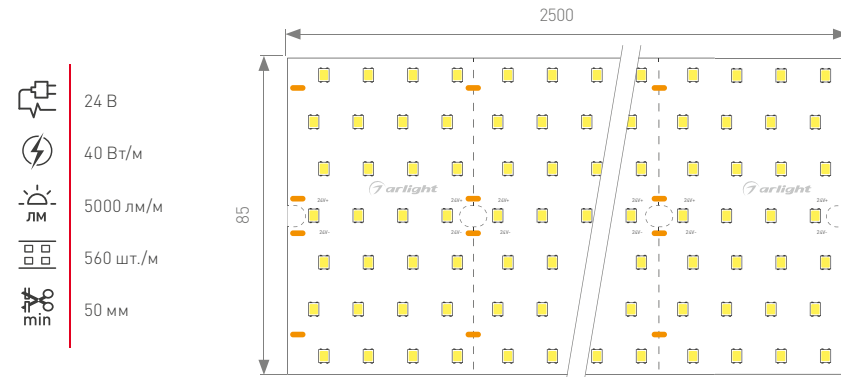

Масштаб 1:2

Артикул Цв. температура

- 023408 → 5800-6500K
- 021209 → 5500-6000K
- 021210 → 3800-4200K
- 021211 → 2900-3100K
- 023409 → 2600-2800K



ПРОФИЛЬ ЛИНЕЙНЫЙ СВЕТ

ВСТРАИВАЕМЫЙ С ФЛАНЦЕМ

Линейное освещение дома и офиса.
Коммерческое и промышленное освещение.

Встраиваемый профиль для светодиодной ленты.
Паз для установки 35×30.6 мм.

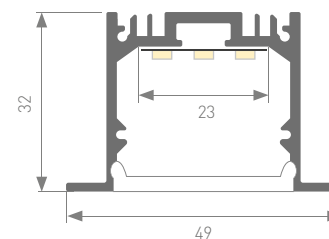
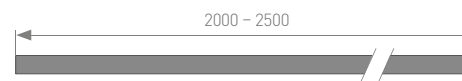

Единица измерения: мм

Источник света (лента S2-LUX), блок питания,
заглушки, поставляются отдельно.



019313	Профиль SL-LINIA49-F-2000 ANOD (без экрана)
020469	Профиль с экраном SL-LINIA49-F-2500 ANOD+OPAL
Цвет / материал	серебристый / анодированный неанодированный

СОПУТСТВУЮЩИЕ ТОВАРЫ



019314
Заглушка



019301
Экран OPAL 2 м



019857 Соединитель
прямой 1 м



019352
Держатель

ИСТОЧНИКИ ПИТАНИЯ



022411
ARPV-24036-D (24V,
1.5A, 36W)
(для 1 м ленты)



024055
ARV-24100-LONG
(100W, 4.2A, PFC)
(для 2.5 м ленты)

ИСТОЧНИК СВЕТА

Ленты RT 2-5000 24V SMD 2835 3x2

	24 В
	27 Вт/м
	3400 лм/м
	252 шт./м
	83.3 мм

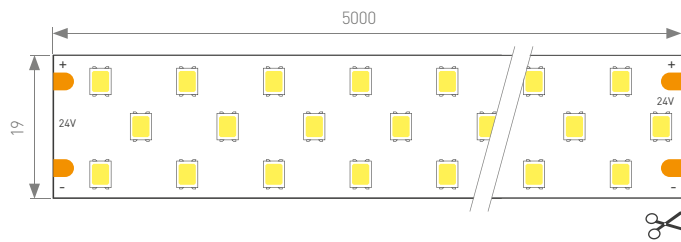

Артикул	Цв. температура
019924	7700-9600K
019925	5800-6500K
023927	5500-6000K
019926	3800-4200K
019927	2900-3100K
019929	2600-2800K

Масштаб 1:1

ЛЕНТЫ 2,9-10 Вт/м
ЛЕНТЫ 12-30 Вт/м
ЛЕНТЫ IC 4-25 Вт/м
ЛЕНТЫ 19,2-40 Вт/м
ЛЕНТЫ RGBW, MIX
ЛЕНТЫ БОК., НЕОН
ПРОФИЛЬ S-LUX
ПРОФИЛЬ KLUS
ПРОФИЛЬ LED5-ON
ПРОФИЛЬ TOPMET
ПРОФИЛЬ ARH



ПРОФИЛЬ ЛИНЕЙНЫЙ СВЕТ

ВСТРАИВАЕМЫЙ С ФЛАНЦЕМ

Линейное освещение дома и офиса.
Коммерческое и промышленное освещение.

Встраиваемый анодированный профиль
для светодиодной ленты.
Паз для установки 49×30.6 мм.

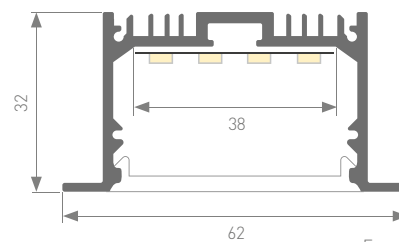
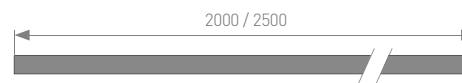

Единица измерения: мм

Источник света, блок питания, заглушки,
поставляются отдельно.

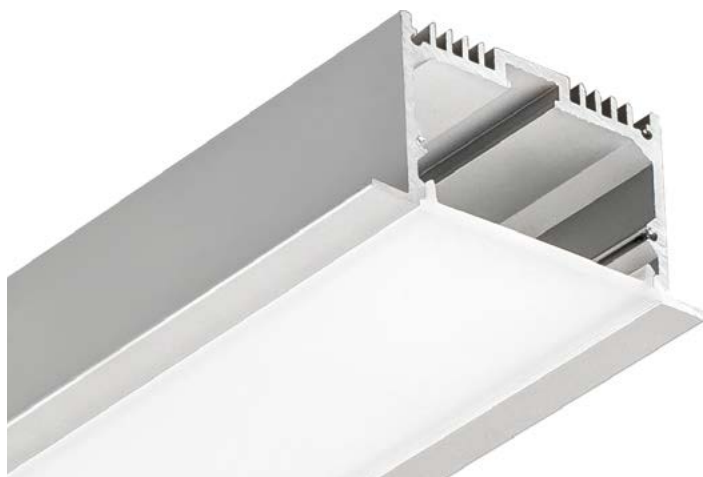

019292	Профиль SL-LINIA62-F-2000 ANOD (без экрана)
020470	Профиль с экраном SL-LINIA62-F-2500 ANOD+OPAL
021374	Профиль с экраном SL-LINIA62-F-2500 WHITE+OPAL
Цвет / материал	серебристый, белый / анодированный неанодированный

ИСТОЧНИК СВЕТА
Ленты RT 2-2500 24V SMD 2835 4x2

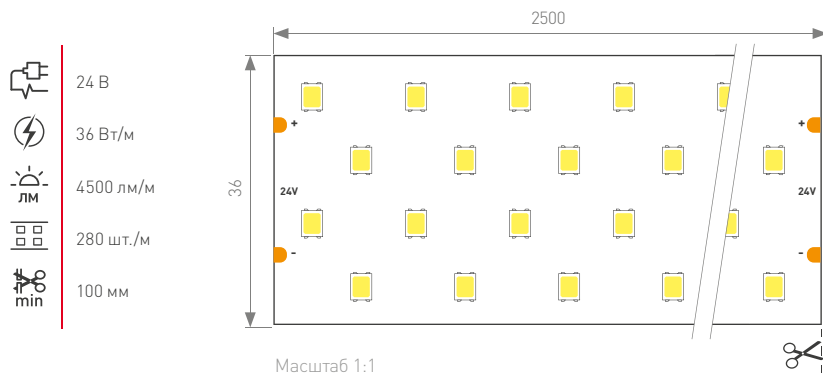

- 24 В
- 36 Вт/м
- 4500 лм/м
- 280 шт./м
- 100 мм

Артикул	Цв. температура
019084	7700-9600K
019087	5800-6500K
023926	5500-6000K
019085	3800-4200K
020391	2900-3100K
019086	2600-2800K

СОПУТСТВУЮЩИЕ ТОВАРЫ



019294 Заглушка
серебристая



023528
Заглушка белая



019351
Держатель



019293
Экран OPAL 2 м



019857
Соединитель
прямой 1 м

ИСТОЧНИКИ ПИТАНИЯ



020851
ARPV-GT24050 (24V,
2.1A, 50W)
(для 1 м ленты)



020825
HTS-150L-24 (24V,
6.25A, 150W)
(для 2.5 м ленты)

ЛЕНТЫ 2,9-10 Вт/м
ЛЕНТЫ 12-30 Вт/м
ЛЕНТЫ IC 4-25 Вт/м
ЛЕНТЫ 19,2-40 Вт/м
ЛЕНТЫ RGBW, MIX
ЛЕНТЫ БОК., НЕОН
ПРОФИЛЬ S-LUX
ПРОФИЛЬ KLUS
ПРОФИЛЬ LED5-ON
ПРОФИЛЬ TOPMET
ПРОФИЛЬ ARH



ПРОФИЛЬ ЛИНЕЙНЫЙ СВЕТ

ВСТРАИВАЕМЫЙ С ФЛАНЦЕМ

Линейное освещение дома и офиса.
Коммерческое и промышленное освещение.

Встраиваемый анодированный профиль
для светодиодной ленты.
Паз для установки 74×30.6 мм.

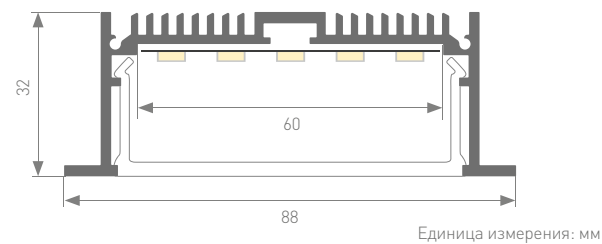
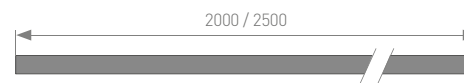

Источник света, блок питания, заглушки,
поставляются отдельно.

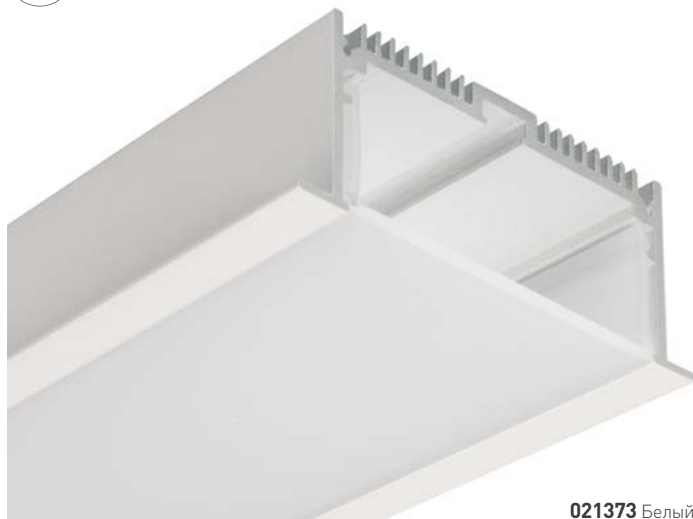

021373 Белый

019315	Профиль SL-LINIA88-F-2000 ANOD (без экрана)
020471	Профиль с экраном SL-LINIA88-F-2500 ANOD+OPAL
021373	Профиль с экраном SL-LINIA88-F-2500 WHITE+OPAL
Цвет / материал	серебристый, белый / анодированный неанодированный

СОПУТСТВУЮЩИЕ ТОВАРЫ



019316 Заглушка
серебристая



023529
Заглушка белая



019312
Экран OPAL 2 м



019350
Держатель



019857 Соединитель
прямой 1 м

ИСТОЧНИКИ ПИТАНИЯ



022924
ARV-SN24060-Slim (24V,
2.5A, 60W, PFC)
(для 1 м ленты)



022172
ARV-SN24150-Slim
(24V, 6.25A, 150W, PFC)
(для 2.5 м ленты)

ИСТОЧНИК СВЕТА

Ленты RT 2-2500 24V SMD 2835 5x2

	24 В
	44 Вт/м
	5500 лм/м
	350 шт./м
	100 мм

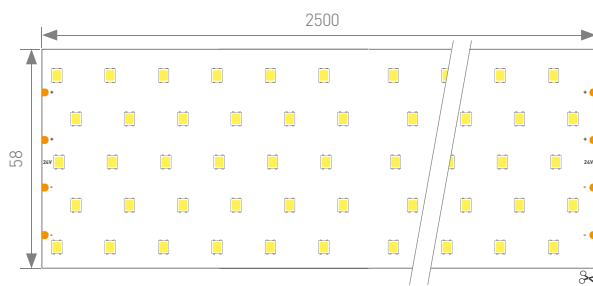

Масштаб 1:2

Артикул	Цв. температура
019083	7700-9600K
019082	5800-6500K
023925	5500-6000K
019081	3800-4200K
020390	2900-3100K
019080	2600-2800K

ЛЕНТЫ
2,9-10 Вт/м

ЛЕНТЫ
12-30 Вт/м

ЛЕНТЫ
IC 4-25 Вт/м

ЛЕНТЫ
19,2-40 Вт/м

ЛЕНТЫ
RGBW, MIX

ЛЕНТЫ
БОК., НЕОН

ПРОФИЛЬ
S-LUX

ПРОФИЛЬ
KLUS

ПРОФИЛЬ
LEDs-ON

ПРОФИЛЬ
TOPMET

ПРОФИЛЬ
ARH



ПРОФИЛЬ ЛИНЕЙНЫЙ СВЕТ

ВСТРАИВАЕМЫЙ С ФЛАНЦЕМ

Линейное освещение дома и офиса.
Коммерческое и промышленное освещение.

Встраиваемый анодированный профиль для светодиодной ленты.
Инновационные магнитные заглушки, простая установка.
В комплекте профиль, PC матовый экран.
Рекомендуемый паз для установки:
ширина 45 мм, глубина 70 мм (± 1 мм).

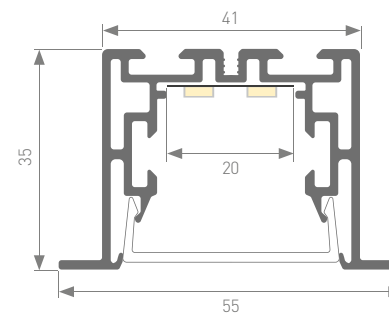
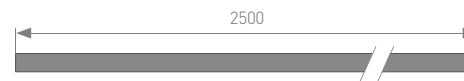

Единица измерения: мм

Источник света (лента S2-LUX), блок питания, заглушки, крепления поставляются отдельно.



021176

Профиль с экраном S2-LINIA55-F-2500 ANOD+OPAL

Цвет / материал **серебристый / анодированный неанодированный**

СОПУТСТВУЮЩИЕ ТОВАРЫ



021297
Заглушка



021191
Держатель



021190
Пружинный держатель



021273
Угол внутренний



021274
Угол внешний



021272
Угол прямой



021275
Угол тройной



021276
Угол крестовой

ИСТОЧНИКИ ПИТАНИЯ



020871
ARV-24100-LONG (96W, 4A, 0-10V, PFC) (для 4 м ленты)



019036
ARV-KL24060-Slim (24V, 2.5A, 60W,PFC) (для 2.5 м ленты)

ИСТОЧНИК СВЕТА

Ленты S2-2500 24V SMD 2835

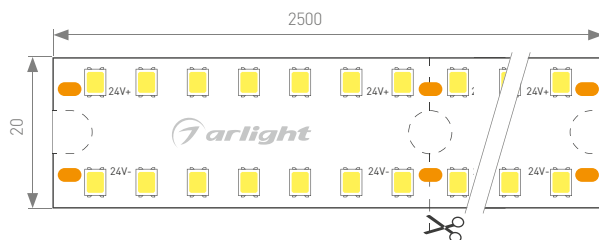

Масштаб 1:1

Артикул Цв. температура

023400 5800-6500K

021197 5500-6000K

021198 3800-4200K

023401 2900-3100K

021199 2600-2800K

ЛЕНТЫ 2,9-10 Вт/м
ЛЕНТЫ 12-30 Вт/м
ЛЕНТЫ IC 4-25 Вт/м
ЛЕНТЫ 19,2-40 Вт/м
ЛЕНТЫ RGBW, MIX
ЛЕНТЫ БОК., HEON
ПРОФИЛЬ S-LUX
ПРОФИЛЬ KLUS
ПРОФИЛЬ LED5-ON
ПРОФИЛЬ TOPMET
ПРОФИЛЬ ARH



ПРОФИЛЬ ЛИНЕЙНЫЙ СВЕТ

ВСТРАИВАЕМЫЙ С ФЛАНЦЕМ

Линейное освещение дома и офиса.
Коммерческое и промышленное освещение.

Встраиваемый анодированный профиль
для светодиодной ленты.
Инновационные магнитные заглушки, простая установка.
В комплекте профиль, PC матовый экран.
Рекомендуемый паз для установки:
ширина 65 мм, глубина 75 мм (± 1 мм).

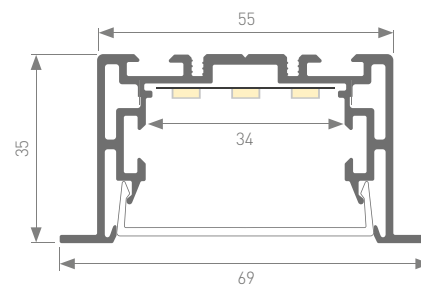
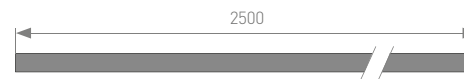

Единица измерения: мм

Источник света (лента S2-LUX), блок питания,
заглушки, крепления поставляются отдельно.



021177

Профиль с экраном S2-LINIA69-F-2500 ANOD+OPAL

Цвет / материал **серебристый / анодированный неанодированный**

СОПУТСТВУЮЩИЕ ТОВАРЫ



021298
Заглушка



021193
Держатель



021190
Пружинный держатель



021278
Угол внутренний



021279
Угол внешний



021277
Угол прямой



021280
Угол тройной



021281
Угол крестовой

ИСТОЧНИКИ ПИТАНИЯ



020871
ARV-24100-LONG (96W, 4A, 0-10V, PFC) (для 3 м ленты)



019036
ARV-KL24060-Slim (24V, 2.5A, 60W,PFC) (для 2 м ленты)

ИСТОЧНИК СВЕТА

Ленты S2-2500 24V SMD 2835

- 24 В
- 25 Вт/м
- 3200 лм/м
- 280 шт./м
- 50 мм

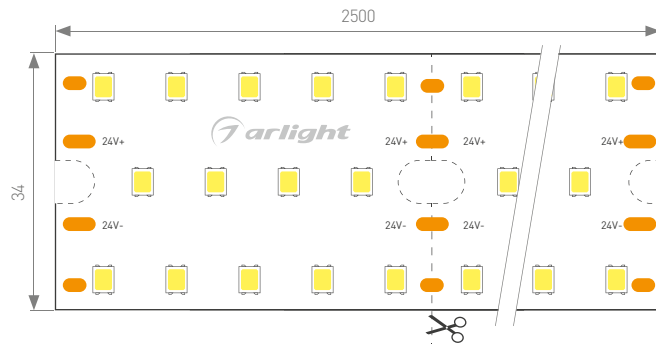

Масштаб 1:1

Артикул	Цв. температура
023402	5800-6500K
021200	5500-6000K
021201	3800-4200K
021202	2900-3100K
023403	2600-2800K

ЛЕНТЫ
2,9-10 Вт/м

ЛЕНТЫ
12-30 Вт/м

ЛЕНТЫ
IC 4-25 Вт/м

ЛЕНТЫ
19,2-40 Вт/м

ЛЕНТЫ
RGBW, MIX

ЛЕНТЫ
БОК., НЕОН

ПРОФИЛЬ
S-LUX

ПРОФИЛЬ
KLUS

ПРОФИЛЬ
LEDs-ON

ПРОФИЛЬ
TOPMET

ПРОФИЛЬ
ARH



ПРОФИЛЬ ЛИНЕЙНЫЙ СВЕТ

ВСТРАИВАЕМЫЙ С ФЛАНЦЕМ

Линейное освещение дома и офиса.
Коммерческое и промышленное освещение.

Встраиваемый анодированный профиль для светодиодной ленты.
Инновационные магнитные заглушки, простая установка.
В комплекте профиль, PC матовый экран.
Рекомендуемый паз для установки:
ширина 85 мм, глубина 75 мм (± 1 мм).

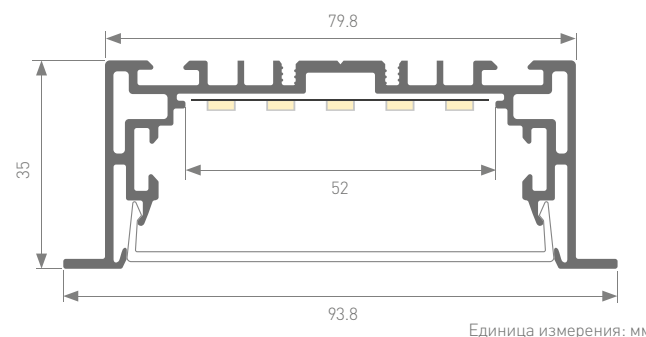
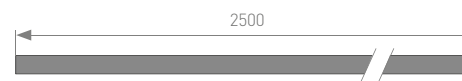

Источник света (лента S2-LUX), блок питания, заглушки, крепления поставляются отдельно.



021178 **Профиль с экраном S2-LINIA94-F-2500 ANOD+OPAL**
 Цвет / материал **серебристый / анодированный неанодированный**

СОПУТСТВУЮЩИЕ ТОВАРЫ

	021185 Заглушка		021282 Угол прямой
	021194 Держатель		021285 Угол тройной
	021190 Пружинный держатель		021286 Угол крестовой
	021283 Угол внутренний		
	021284 Угол внешний		

ИСТОЧНИКИ ПИТАНИЯ

	020871 ARV-24100-LONG (96W, 4A, 0-10V, PFC) (для 2.5 м ленты)		022172 ARV-SN24150-Slim (24V, 6,25A, 150W, PFC) (для 4 м ленты)
--	--	--	--

ИСТОЧНИК СВЕТА

Ленты S2-2500 24V SMD 2835

	24 В	<table border="1"> <thead> <tr> <th>Артикул</th> <th>Цв. температура</th> </tr> </thead> <tbody> <tr> <td>023404</td> <td>5800-6500K</td> </tr> <tr> <td>021203</td> <td>5500-6000K</td> </tr> <tr> <td>021204</td> <td>3800-4200K</td> </tr> <tr> <td>021205</td> <td>2900-3100K</td> </tr> <tr> <td>023405</td> <td>2600-2800K</td> </tr> </tbody> </table>	Артикул	Цв. температура	023404	5800-6500K	021203	5500-6000K	021204	3800-4200K	021205	2900-3100K	023405	2600-2800K
Артикул	Цв. температура													
023404	5800-6500K													
021203	5500-6000K													
021204	3800-4200K													
021205	2900-3100K													
023405	2600-2800K													
	30 Вт/м													
	3800 лм/м													
	420 шт./м													
	50 мм													

Масштаб 1:2

ЛЕНТЫ 2,9-10 Вт/м
 ЛЕНТЫ 12-30 Вт/м
 ЛЕНТЫ IC 4-25 Вт/м
 ЛЕНТЫ 19,2-40 Вт/м
 ЛЕНТЫ RGBW, MIX
 ЛЕНТЫ БОК., НЕОН
 ПРОФИЛЬ S-LUX
 ПРОФИЛЬ KLUS
 ПРОФИЛЬ LED5-ON
 ПРОФИЛЬ TOPMET
 ПРОФИЛЬ ARH



ПРОФИЛЬ СПЕЦИАЛИЗИРОВАННЫЙ

ДЛЯ СТЕН

Линейное освещение дома и офиса.
Коммерческое и промышленное освещение.

Накладной анодированный профиль со свечением
в 2 направлениях (вверх и вниз), с 2 экранами.

Отсек для БП – размером 25×35 мм.

Для 2 светодиодных лент. Инновационные магнитные
заглушки, простая установка.

В комплекте профиль, декоративная алюминиевая
накладка на магнитах, 2 шт. PC матовых экрана, тросик
безопасности, винты.

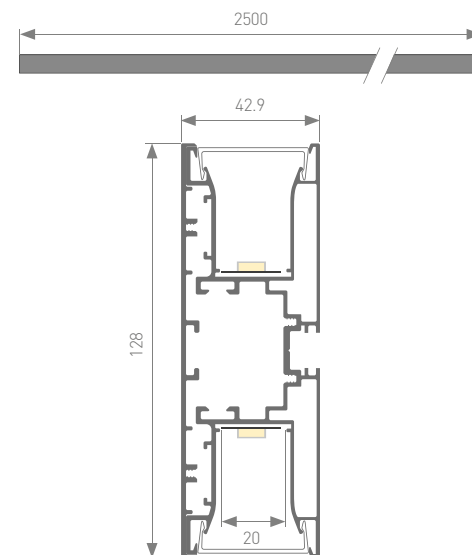

Единица измерения: мм

Источник света (лента S2-LUX), блок питания,
заглушки, поставляются отдельно.



021179

Профиль с экраном S2-WALL-X2-H128-2500 ANOD+OPAL

Цвет / материал

серебристый / анодированный неанодированный

СОПУТСТВУЮЩИЕ ТОВАРЫ



021232
Заглушка



021288
Угол внутренний



021287
Угол внешний

ЛЕНТЫ 2,9-10 Вт/м
ЛЕНТЫ 12-30 Вт/м
ЛЕНТЫ IC 4-25 Вт/м
ЛЕНТЫ 19,2-40 Вт/м
ЛЕНТЫ RGBW, MIX
ЛЕНТЫ БОК., НЕОН
ПРОФИЛЬ S-LUX
ПРОФИЛЬ KLUS
ПРОФИЛЬ LED5-ON
ПРОФИЛЬ TOPMET
ПРОФИЛЬ ARH

ИСТОЧНИКИ ПИТАНИЯ



022924
ARV-SN24060-Slim (24V,
2,5A, 60W, PFC)
(для 2x1 м ленты)



022172
ARV-SN24150-Slim
(24V, 6,25A, 150W, PFC)
(для 2x2,5 м ленты)

ИСТОЧНИК СВЕТА

Ленты S2-2500 24V SMD 2835

-  24 В
-  20 Вт/м
-  2500 лм/м
-  280 шт./м
-  50 мм

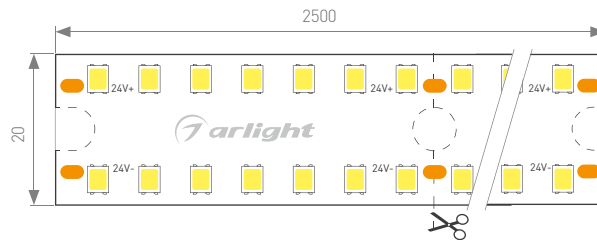

Артикул	Цв. температура
023400	5800-6500K
021197	5500-6000K
021198	3800-4200K
023401	2900-3100K
021199	2600-2800K

Масштаб 1:1



АЛЮМИНИЕВЫЙ ПРОФИЛЬ

В каталоге также представлен европейский бренд KLUS — лидер в инновациях, дизайне и качестве, задающий новые тренды в светодизайне.

Применение оптических добавок в рассеивателях (экранах), делающих световой рисунок идеально ровным, ярким и безупречно чистым, а также компьютерное моделирование и тестирование параметров освещенности и теплообмена профиля обеспечивают долгий срок службы светильников, выводя профиль KLUS в эксклюзивное качество.

A pair of black-rimmed glasses with clear lenses is resting on a light-colored desk. The desk surface has a subtle texture and a vertical light strip or groove running through it. The background is softly blurred, showing a white object, possibly a pen or a small container.

Профиль PIK-1019



В ассортименте KLUS представлены модели для различных сфер применения:

- ▶ Универсальные профили для декоративного освещения.
- ▶ Накладные и встраиваемые профили для линий света.
- ▶ Узкоспециализированные модели для решения конкретных задач.

При разработке каждой модели профиля KLUS огромное внимание уделяется деталям, которые, в результате, делают его таким удобным в использовании. Благодаря этому в ассортименте можно найти продукцию для решения практически любой задачи.



ПРОФИЛЬ УНИВЕРСАЛЬНЫЙ

Системы освещения и подсветки кухни, кабинетов, ступеней, витрин.
Освещение и оформление сцен в театрах.
Интерьеры отелей, офисов. Световая реклама.
Скрытая подсветка труднодоступных мест.

Способы установки: накладной, встраиваемый, подвесной.
Подходит для встраивания в пол, стены, мебель.
Стандартная длина — 2 м. По заказу — 1 м.

ПРЯМОУГОЛЬНЫЙ

Прямоугольные профили — это настоящие «универсалы», которые можно применять практически везде: для подсветки рабочей зоны, декоративного освещения, создания светильников различных конфигураций, подсветки пола или дорожек. Широкий ассортимент экранов, заглушек, соединителей и держателей открывает широкие возможности при проектировании освещения.

УГЛОВОЙ

Модели углового профиля предназначены для декоративного и функционального освещения в ограниченных пространствах. Световой поток при этом будет направлен не вниз, а в сторону, создавая максимально эффективную подсветку.

Источник света, блок питания, экраны, заглушки, крепления поставляются отдельно.

Профиль PDS



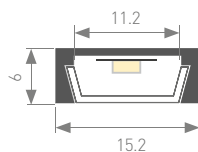

012089

MIC-2000 ANOD

Покрытие

анодированный, 018271 белый, 019487 черный, 020235 черный
RAL9005, 012088 неанодированный



012047
Заглушка глухая



012046 Заглушка с отверстием



013477 Заглушка кондукторная

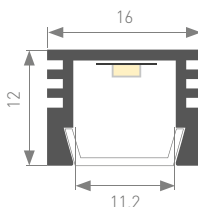
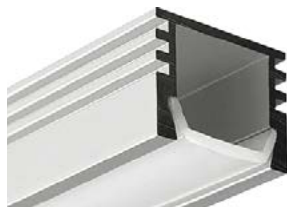

012095

PDS-S-2000 ANOD

Покрытие

анодированный, 018270 белый, 020895 черный RAL9005,
020896 черный, 012094 неанодированный



012034
Заглушка глухая



012045 Заглушка с отверстием



012044 Заглушка кондукторная

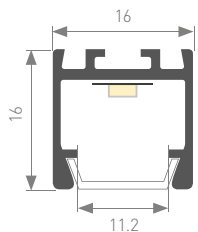

021648

PDS-ZM-2000 ANOD

Покрытие

анодированный



021744
Заглушка глухая



019275
Соединитель 90°



019277
Соединитель прямой

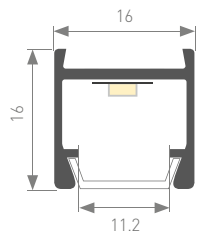

023858

PDS-H16-2000 ANOD

Покрытие

анодированный



021744
Заглушка глухая



025225
Крепёж

ЛЕНТЫ
2,9-10 Вт/м

ЛЕНТЫ
12-30 Вт/м

ЛЕНТЫ
IC 4-25 Вт/м

ЛЕНТЫ
19,2-40 Вт/м

ЛЕНТЫ
RGBW, MIX

ЛЕНТЫ
БОК., HEON

ПРОФИЛЬ
S-LUX

ПРОФИЛЬ
KLUS

ПРОФИЛЬ
LEDs-ON

ПРОФИЛЬ
TOPMET

ПРОФИЛЬ
ARH

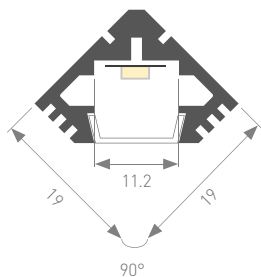

012041
Заглушка глухая



012040 Заглушка
с отверстием



017220
Под кнопку

012092

Покрытие

PDS45-T-2000 ANOD

анодированный, 012053 неанодированный,
018264 белый, 015033 черный, 017643 коричневый

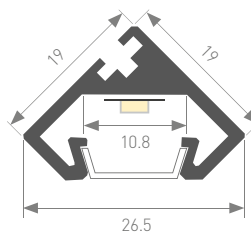

021743
Заглушка глухая

021647

Покрытие

PDS45-GL-2000
анодированный

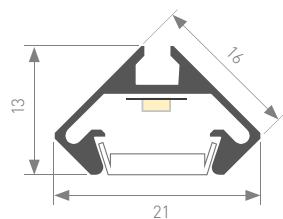

025895
Заглушка глухая

023862

Покрытие

PDS45-LITE-2000 ANOD
анодированный

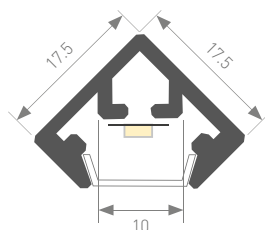

019275
Соединитель 90°



019277
Соединитель прямой

021646

Покрытие

PDS45-KUB-2000 ANOD
анодированный

АКСЕССУАРЫ

МАТОВЫЕ ЭКРАНЫ К ПРОФИЛЯМ PDS, MIC, ROUND-D18



012037 **Экран матовый для PDS, MIC**
Материал **PC (поликарбонат), светопропускание 70%**



013280(1) **Экран F-KA-2000 матовый для PDS, MIC**
Материал **PC (поликарбонат), светопропускание до 70%**



017448 **Экран MAT-L матовый для PDS, MIC**
Материал **PC (поликарбонат), светопропускание до 70%**



017454 **Экран FROST-B матовый для PDS, MIC**
Материал **PC (поликарбонат), повышенное светопропускание до 80%**



012541 **Крепеж монтажный для MIC, PDS-R, PDS-S хром**
012530 **Крепеж монтажный для MIC, PDS-R, PDS-S цинк**



012540 **Крепеж монтажный для PDS45-T хром**
012543 **Крепеж монтажный для PDS45-T цинк**

МИКРОВЫКЛЮЧАТЕЛИ



013211

Микровыключатель 12V для PDS без провода



013210

Микровыключатель 12V для PDS с проводом 1.5 м



017216

Микровыключатель SENS-4A



017219

Микровыключатель SENS-4A (провод 1.5 м)



013281

Микровыключатель встраиваемый

Наименование

Особенность

Макимальный ток нагрузки

Напряжение

Максимальная мощность нагрузки

кнопочный

4 А

DC 12-24 В

48-96 Вт

кнопочный

4 А

DC 12-24 В

48-96 Вт

сенсорный

4 А

DC 12-24 В

48-96 Вт

сенсорный

4 А

DC 12-24 В

48-96 Вт

нажимной для мебели

AC 5 А, DC 15 А

AC 275 В (max), DC 12-24 В

AC 1000 Вт, DC 180-360 Вт



ПРОЗРАЧНЫЕ ЭКРАНЫ К ПРОФИЛЯМ PDS, MIC, ROUND-D18

012036 **Экран прозрачный для PDS, MIC**
Материал **PC (поликарбонат)**



013283 **Экран F прозрачный для PDS, MIC**
Материал **PC (поликарбонат), светопропускание до 98%**



017449 **Экран CLEAR-B прозрачный для PDS, MIC**
Материал **PC (поликарбонат), светопропускание до 98%**



013658 **Экран с линзой 10°-60° для PDS, MIC**
Материал **PC (поликарбонат)**



013287 **Лента адгезивная 9 мм для профилей (Рулон 50 м)**



013285 **Прокладка 33×11×5 для микровыключателя**
013284 **Прокладка 2000×11×5 для светодиодной ленты**



016028 **Пружинный держатель для PDS, MIC, PHS-A**

ЛЕНТЫ 2,9-10 Вт/м
ЛЕНТЫ 12-30 Вт/м
ЛЕНТЫ IC 4-25 Вт/м
ЛЕНТЫ 19,2-40 Вт/м
ЛЕНТЫ RGBW, MIX
ЛЕНТЫ БОК., HEON
ПРОФИЛЬ S-LUX
ПРОФИЛЬ KLUS
ПРОФИЛЬ LED5-ON
ПРОФИЛЬ TOPMET
ПРОФИЛЬ ARH

KLUŚ®

Профиль PDS45-KUB

Профиль P45.30

Профиль PDS45-T

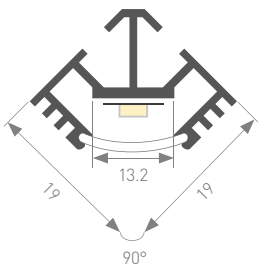

016942

Покрытие

T45-2000 (CT) ANOD

анодированный, 016938 неанодированный



016948

Заглушка глухая



016955

Экран матовый

Дополнительные аксессуары стр. 193



NEW

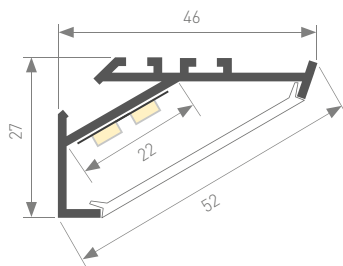

025469

Покрытие

KLUS-P45.30-2000 ANOD

анодированный, 016938 неанодированный



025964 Заглушка
правая



025964 Заглушка
левая



020899
Экран матовый

Дополнительные аксессуары стр. 209

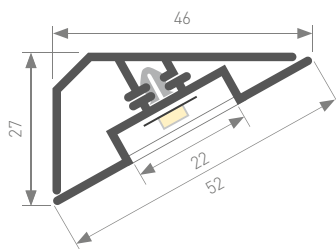

020909

Покрытие

KLUS-LOCK-FM-BASE-2000 ANOD

анодированный



019187
Заглушка левая



019188
Заглушка правая



016389
Клипса



016440
Экран матовый

Дополнительные аксессуары стр. 208

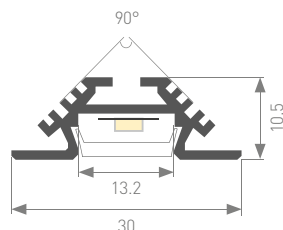

013212

Покрытие

PHS-V-2000 ANOD

анодированный



013291

Заглушка глухая

Дополнительные аксессуары стр. 195

ЛЕНТЫ
2,9-10 Вт/м

ЛЕНТЫ
12-30 Вт/м

ЛЕНТЫ
IC 4-25 Вт/м

ЛЕНТЫ
19,2-40 Вт/м

ЛЕНТЫ
RGBW, MIX

ЛЕНТЫ
БОК., HEON

ПРОФИЛЬ
S-LUX

ПРОФИЛЬ
KLUS

ПРОФИЛЬ
LED5-ON

ПРОФИЛЬ
TOPMET

ПРОФИЛЬ
ARH

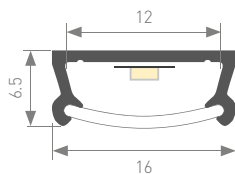

016949
Заглушка глухая



020924
Крепеж

017796
Покрытие

TM-2000 (CT) ANOD
анодированный, 016939
неанодированный



NEW

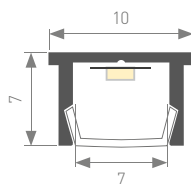

023988
Заглушка глухая

023856
Покрытие

PIK-1007-2000 ANOD
анодированный



NEW

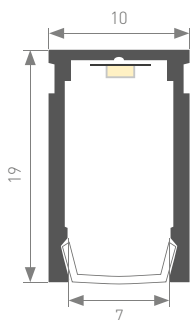

023989
Заглушка глухая

023857
Покрытие

PIK-1019-2000 ANOD
анодированный



NEW

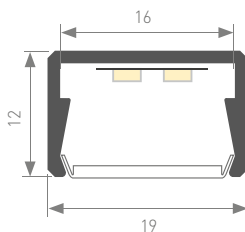

025974
Заглушка глухая

025490
Покрытие

SILER-2000 ANOD
анодированный

АКСЕССУАРЫ

ЭКРАН К ПРОФИЛЮ PIK



023987 **Экран матовый PIK-2000 OPAL**
Материал **PC (поликарбонат)**

ЭКРАН К ПРОФИЛЯМ TM, TK-F, T45, TS

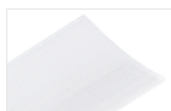

016955 **Экран матовый СТ для профиля Т**
Материал **PC (поликарбонат)**

ЭКРАН К ПРОФИЛЮ SILER

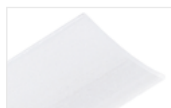

025975 **Экран матовый SILER-2000 OPAL**
Материал **PC (поликарбонат)**

КРЕПЛЕНИЯ



012540 **Крепеж монтажный для PDS45-T хром**
012543 **Крепеж монтажный для PDS45-T цинк**



025980 **Втулка BZP-ZO**



025918 **Втулка с крепежом DP-MOC продольная**



025977 **Втулка с крепежом PDS45-ZZ**

Профиль PIK-1007

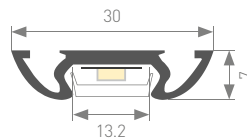

013290
Заглушка глухая



019868 Заглушка
Светонепроницаемая

013215
Покрытие

PHS-A-2000 ANOD
анодированный

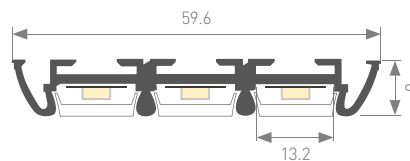

013991
Заглушка глухая



019875 Заглушка
Светонепроницаемая

013209
Покрытие

PHS-3X-2000 ANOD
анодированный

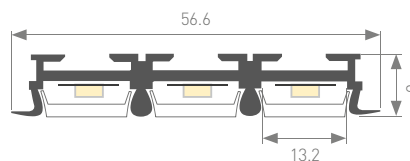

013988
Заглушка глухая

013214
Покрытие

PHS-3X-F-2000 ANOD
анодированный

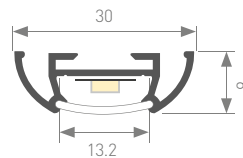

016950
Заглушка глухая

016943
Покрытие

TS-A-2000 (CT) ANOD
анодированный

АКСЕССУАРЫ

ЭКРАН К ПРОФИЛЯМ ТМ, ТК-F, T45, TS

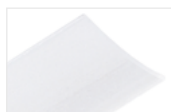

016955 **Экран матовый СТ для профиля Т**
Материал **РС (поликарбонат)**

ЭКРАНЫ К ПРОФИЛЯМ PHS



013282 **Экран F матовый для PHS**
Материал **РС (поликарбонат), светопропускание до 70%**



013293 **Экран F прозрачный для PHS**
Материал **РС (поликарбонат), светопропускание до 98%**



013292 **Экран матовый для PHS**
Материал **РС (поликарбонат), светопропускание до 70%**



013295 **Экран прозрачный для PHS**
Материал **РС (поликарбонат), светопропускание до 98%**

ПРОФИЛИ-ДЕРЖАТЕЛИ



019862 **Профиль-держатель PHS-A-BASE-H3.6-2000 ANOD**



019863 **Профиль-держатель PHS-A-BASE-H7.4-2000 ANOD**



016028 **Пружинный держатель для PDS, MIC, PHS-A**



016031 **Пружинный держатель для PHS-3X**



016025 **Пружинный держатель для PHS-3X-F**



016389 **Клипса ТЕК-PLS-CLIP**



025468 **Проушина RING-ZD-SET**



019869 **Профиль-держатель PHS-3X-BASE-H4.3-2000 ANOD**



019870 **Профиль-держатель PHS-3X-BASE-H7.8-2000 ANOD**



ЛЕНТЫ
2,9-10 Вт/м

ЛЕНТЫ
12-30 Вт/м

ЛЕНТЫ
IC 4-25 Вт/м

ЛЕНТЫ
19,2-40 Вт/м

ЛЕНТЫ
RGBW, MIX

ЛЕНТЫ
БОК., HEON

ПРОФИЛЬ
S-LUX

ПРОФИЛЬ
KLUS

ПРОФИЛЬ
LEDs-ON

ПРОФИЛЬ
TOPMET

ПРОФИЛЬ
ARH



ПРОФИЛЬ УНИВЕРСАЛЬНЫЙ

Профиль ROUND-D18

Системы освещения и подсветки кухни, кабинетов, ступеней, витрин.
Освещение и оформление сцен в театрах.
Интерьеры отелей, офисов. Световая реклама.
Скрытая подсветка труднодоступных мест.

Способы установки: накладной, встраиваемый, подвесной.
Подходит для встраивания в пол, стены, мебель.
Стандартная длина — 2 м. По заказу — 1 м.

С КРУГЛЫМ ЭКРАНОМ / КРУГЛЫЙ

Декоративный профиль круглого сечения применяется для создания светильников основного и декоративного освещения. В зависимости от модели угол рассеивания светового потока составляет от 10° до 180°, а широкий ассортимент дополнительных аксессуаров упрощает процесс создания светильника.

Источник света, блок питания, экраны, заглушки, крепления поставляются отдельно.

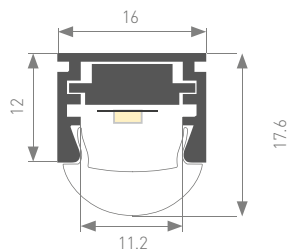

013874

Покрытие

PDS-REGULOR-2000 ANOD
анодированный



015048
Заглушка глухая



022014 Заглушка с отверстием



022455 Регулируемый держатель

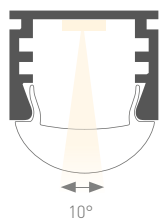

10°

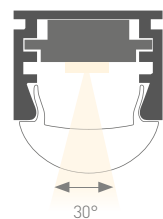

30°

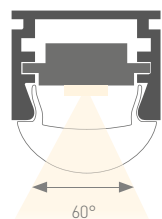

60°

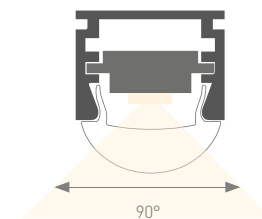

90°

Профиль оснащён округлым экраном и специальной вставкой (в комплекте), позволяющими регулировать угол освещения.

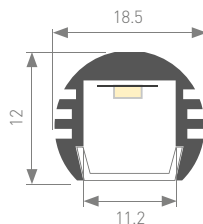
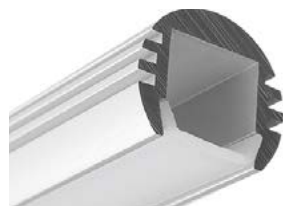

012093

Покрытие

PDS-R-2000 ANOD
анодированный



012033
Заглушка глухая



012032 Заглушка с отверстием



025183 Заглушка кондукторная



012035 Заглушка кондукторная



Профиль PDS-R

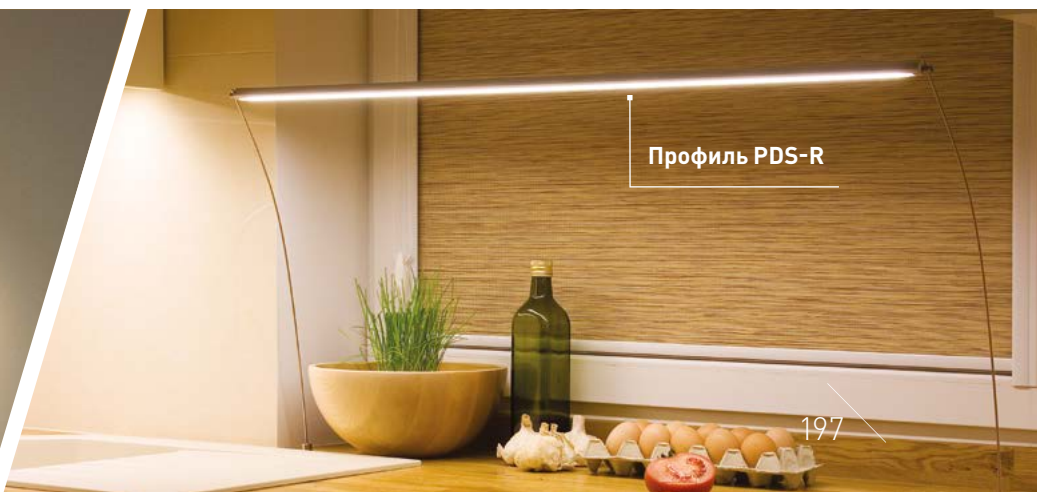

Профиль PDS-R



NEW

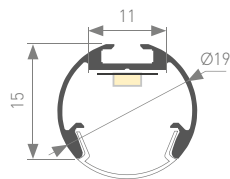

025482

ROUND-D18-2000 ANOD
анодированный

Покрытие



025959
Заглушка глухая



025961 Заглушка с отверстием



026112 Заглушка с втулкой



026111 Заглушка кондукторная



NEW

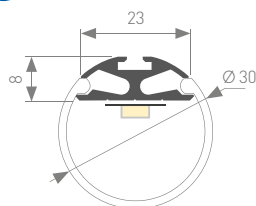

023860

ROUND-D30-2000 ANOD
анодированный

Покрытие



025228
Заглушка глухая



018680
Подвес



019275
Соединитель 90°



019277
Соединитель прямой

АКСЕССУАРЫ

МАТОВЫЕ ЭКРАНЫ К ПРОФИЛЯМ PDS, MIC, ROUND-D18, SHELF, POR, K-WALL



021717 Экран INTER-E матовый для PDS, MIC
Материал PVC (ПВХ)



020918 Экран с линзой SATIN-10-90 для PDS, MIC
Материал PC (поликарбонат)



МАТОВЫЕ ЭКРАНЫ ROUND-D30

025227 Экран матовый ROUND-D30 OPAL
Материал PC (поликарбонат)



025483 Экран матовый ROUND-D18-2000 OPAL
Материал PC (поликарбонат)

ПРОЗРАЧНЫЕ ЭКРАНЫ К ПРОФИЛЯМ PDS, MIC, ROUND-D18, SHELF, POR, K-WALL



012036 Экран прозрачный для PDS, MIC
Материал PC (поликарбонат)



017449 Экран CLEAR-B прозрачный для PDS, MIC
Материал PC (поликарбонат), светопропускание до 98%



013283 Экран F прозрачный для PDS, MIC
Материал PC (поликарбонат), светопропускание до 98%



013658 Экран с линзой 10°-60° для PDS, MIC
Материал PC (поликарбонат)

КРЕПЛЕНИЯ



016028 Пружинный держатель для PDS, MIC, PHS-A



020924 Крепеж монтажный для MIC, PDS Plastic Grey



012541 Крепеж монтажный для MIC, PDS-R, PDS-S хром

012530 Крепеж монтажный для MIC, PDS-R, PDS-S цинк



025907 Крепеж монтажный MIC-PDS-ST сталь



021821 Проушина RING-ZM-SET



026112 Заглушка ROUND-D18 с втулкой



025962 Втулка DP-PDS-R продольная



025977 Втулка с крепежом PDS45-ZZ



015306 Кондуктор для основания светильника PDS-R-1200





KLUŚ®



Профиль MIC-F



ПРОФИЛЬ УНИВЕРСАЛЬНЫЙ

Системы освещения и подсветки кухни, кабинетов, ступеней, витрин.
Освещение и оформление сцен в театрах.
Интерьеры отелей, офисов. Световая реклама.
Скрытая подсветка труднодоступных мест.

Способы установки: накладной, встраиваемый, подвесной.
Подходит для встраивания в пол, стены, мебель.
Стандартная длина — 2 м. По заказу — 1 м.

ВСТРАИВАЕМЫЙ С ФЛАНЦЕМ

Встраиваемый профиль позволяет разместить декоративную подсветку там, где использование накладных моделей ограничено или недопустимо, например, при оформлении стены декоративными линиями света, когда профиль не должен выступать над поверхностью стены. В случаях, когда подсветка размещается в неглубоких нишах использование встраиваемого профиля также будет преимуществом.

Источник света, блок питания, экраны, заглушки, крепления поставляются отдельно.

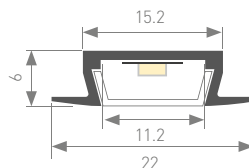

012082

MIC-F-2000 ANOD

015039 черный, 017655 коричн., 017654 светло-коричн.,
015038 шампань, 017649 золотой, 017648 светло-золотой

Покрытие



014368
Заглушка глухая



012042 Заглушка
с отверстием



017278 Заглушка
под кнопку

Дополнительные аксессуары стр. 198

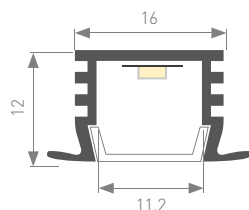

012083

PDS-F-2000 ANOD

017652 шампань, 017642 черный, 017653 коричневый

Покрытие



014371 Заглушка
глухая



012043 Заглушка
с отверстием



017223 Заглушка
под кнопку

Дополнительные аксессуары стр. 198

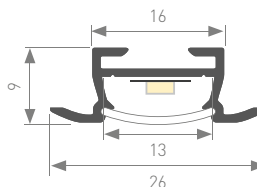

016936

TK-F-2000 (CT) ANOD

анодированный

Покрытие



016951 Заглушка
глухая

АКСЕССУАРЫ К ПРОФИЛЮ ТК-F

ЭКРАНЫ

КРЕПЛЕНИЯ

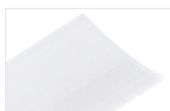

016955 **Экран матовый СТ для профиля Т**
Материал **РС (поликарбонат)**



016025 **Пружинный держатель для PHS-3X-F**



ПРОФИЛЬ УНИВЕРСАЛЬНЫЙ

Системы освещения и подсветки ступеней, витрин.
Освещение и оформление сцен в театрах.
Интерьеры отелей, офисов. Световая реклама.
Скрытая подсветка труднодоступных мест.

Массивный и прочный профиль.
Антискользящая прокладка.
2 направления освещения.
Высокая износоустойчивость.

ДЛЯ СТУПЕНЕЙ

Профиль для подсветки ступеней предназначен специально для декоративной подсветки лестниц. В зависимости от модели можно сделать декоративную светящуюся линию вдоль края ступени или создать эффект «парящих» ступеней, освещая пространство под ними. В каждой модели предусмотрены специальные противоскользящие вставки для безопасной эксплуатации лестниц.

Профиль STEP-FRONT

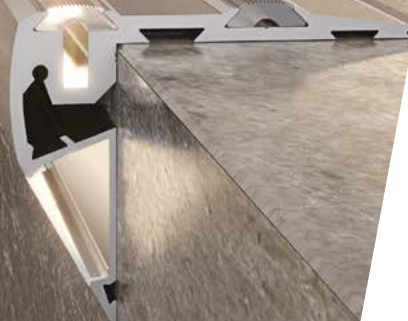

Источник света, блок питания, экраны, заглушки, крепления поставляются отдельно.

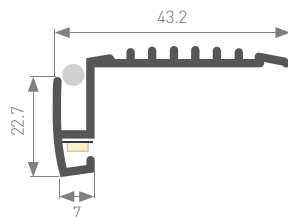

019195
Покрытие

STEP-MINI-2000 ANOD
анодированный



019196 Заглушка левая



019197 Заглушка правая



020921 Соединитель



019198 Вставка

Экран к профилю не требуется

ЛЕНТЫ
2,9-10 Вт/м

ЛЕНТЫ
12-30 Вт/м

ЛЕНТЫ
IC 4-25 Вт/м

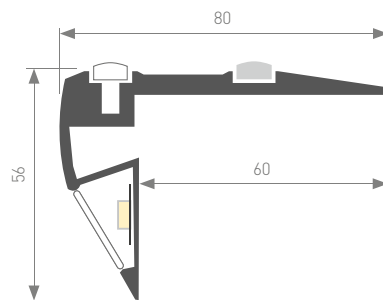

023866
Покрытие

STEP-FRONT-2000 ANOD
анодированный



024217 Заглушка левая



024212 Заглушка правая



014545 Прокладка

Дополнительные аксессуары стр. 208

ЛЕНТЫ
19,2-40 Вт/м

ЛЕНТЫ
RGBW, MIX

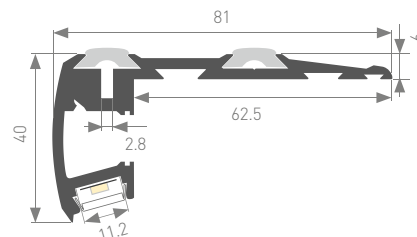

014548
Покрытие

STEP-2000 ANOD
анодированный, 018507 черный



014551 Заглушка левая



014550 Заглушка правая



020917 Соединитель



014545 Прокладка

ЛЕНТЫ
БОК., HEON

ПРОФИЛЬ
S-LUX

ПРОФИЛЬ
KLUS

ЭКРАНЫ К ПРОФИЛЮ STEP-2000 ANOD



012037 **Экран матовый для PDS, MIC**
Материал **PC (поликарбонат), светопропускание 70%**



012036 **Экран прозрачный для PDS, MIC**
Материал **PC (поликарбонат)**



013280 **Экран F матовый для PDS, MIC**
Материал **PC (поликарбонат), светопропускание до 70%**



013283 **Экран F прозрачный для PDS, MIC**
Материал **PC (поликарбонат), светопропускание до 98%**

ПРОФИЛЬ
LED5-ON

ПРОФИЛЬ
TOPMET

ПРОФИЛЬ
ARH



Профиль MULTI

ПРОФИЛЬ ЛИНИЯ СВЕТА

Создание светильников для освещения жилых и офисных зданий.

Предоставляются обучающие видеоматериалы.
Система креплений к потолку, стене.
Хороший теплоотвод.
Стандартная длина – 2 м. По заказу – 1 м.

НАКЛАДНОЙ / ПОДВЕСНОЙ

Высококачественный анодированный алюминиевый профиль для изготовления мощных, до 50 Вт/м, светильников. Для любых светодиодных лент, линеек.

При накладном типе монтажа используется профиль MULTI A. При подвесном типе монтажа светильника 2 части профиля (MULTI A и MULTI B) соединяются в цельный закрытый корпус. Широкий матовый экран из поликарбоната. Для использования внутри помещений.

Источник света, блок питания, экраны, заглушки, крепления поставляются отдельно.

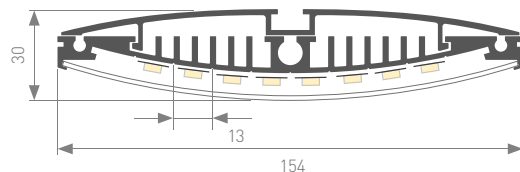

014538
Заглушка глухая



021751 Заглушка
глухая MULTI B

014537

MULTI A-2000 ANOD

014536

MULTI B-2000 ANOD

Покрытие

анодированный

АКСЕССУАРЫ

ЭКРАНЫ



017266

Экран прозрачный для MULTI

Материал **PC (поликарбонат), светопропускание до 98%**



017455

Экран FROST матовый для MULTI

Материал **PC (поликарбонат), светопропускание 95%**



014539

Экран матовый для MULTI

Материал **PC (поликарбонат), светопропускание 70%**

КРЕПЛЕНИЯ



014549

Крепление для MULTI

013478

Потолочное крепление под тросик (комплект)



013473

Стальной тросик D1-1000мм



013517

Стальной тросик D1-2000мм

ЛЕНТЫ
2,9-10 Вт/м

ЛЕНТЫ
12-30 Вт/м

ЛЕНТЫ
IC 4-25 Вт/м

ЛЕНТЫ
19,2-40 Вт/м

ЛЕНТЫ
RGBW, MIX

ЛЕНТЫ
БОК., НЕОН

ПРОФИЛЬ
S-LUX

ПРОФИЛЬ
KLUS

ПРОФИЛЬ
LEDs-ON

ПРОФИЛЬ
TOPMET

ПРОФИЛЬ
ARH



Профиль PLS-GIP

ПРОФИЛЬ ЛИНИЯ СВЕТА

Создание световых полос.
Акцентированное освещение и подсветка интерьеров
офисов, магазинов, отелей.

Высокая износостойчивость.
Различные варианты дизайна.
Монтаж профиля "заподлицо" с PLS-ТЕК.
Сопутствующие товары, заглушки.

НАКЛАДНОЙ

Варианты профиля для накладных линий света очень разнообразны. Это и максимально плоские модели, которые практически выступают над поверхностью, и объемные вариации, в которых предусмотрено дополнительное пространство для блока питания. В зависимости от модели и используемого экрана можно создать светящиеся линии света с разным углом рассеивания и направлением светового потока.

Источник света, блок питания, экраны, заглушки, крепления поставляются отдельно.



013885

Покрытие



PLS-GIP-2000 ANOD
анодированный

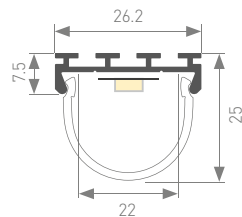

014543 Заглушка под экран G-L



014542 Заглушка под экран G-K



020898

Покрытие



KLUS-P45-2000 ANOD
анодированный

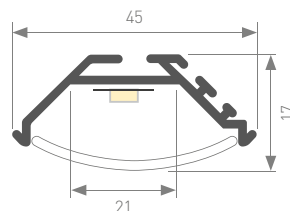

020903 Заглушка под экран Round



020902 Заглушка под экран Flat



020904 Заглушка под экран Square



016397

Покрытие



PLS-LOCK-2000 ANOD
анодированный

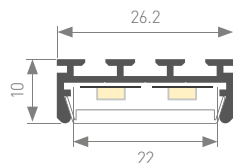

019216 Заглушка глухая



019215 Заглушка глухая



019211 Заглушка под экран G-K



019214 Заглушка под экран G-L



016386

Покрытие



PLS-LOCK-H25-2000 ANOD
анодированный

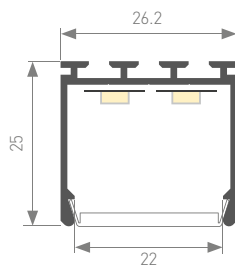

016390 Заглушка глухая



019876 Заглушка светонепроницаемая

ЛЕНТЫ
2,9-10 Вт/м

ЛЕНТЫ
12-30 Вт/м

ЛЕНТЫ
IC 4-25 Вт/м

ЛЕНТЫ
19,2-40 Вт/м

ЛЕНТЫ
RGBW, MIX

ЛЕНТЫ
БОК., HEON

ПРОФИЛЬ
S-LUX

ПРОФИЛЬ
KLUS

ПРОФИЛЬ
LEDs-ON

ПРОФИЛЬ
TOPMET

ПРОФИЛЬ
ARH

АКСЕССУАРЫ

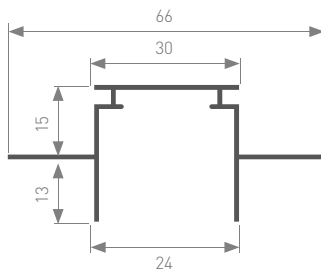

016391
Заглушка глухая

016441
Покрытие

Профиль-держатель ТЕК-PLS-2000
неанодированный

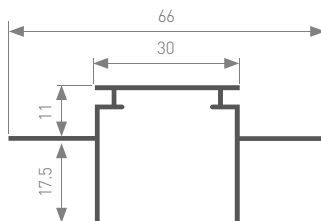
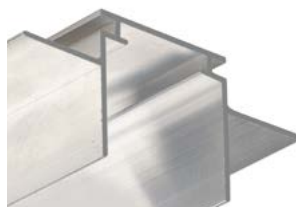

016391
Заглушка глухая

019861
Покрытие

Профиль-держатель ТЕК-PLS-GH16-2000
неанодированный

ЭКРАНЫ К ПРОФИЛЯМ GIP, LOCK



013887 **Экран G-L матовый для PLS-GIP**
Материал **PMMA, светопропускание 50%**



021746 **Экран G-LP полуматовый для PLS-GIP**
Материал **PMMA, светопропускание 80%**



019210 **Экран G-K MAT-L для PLS-GIP, LOCK**
Материал **PMMA, светопропускание 50%**



013884 **Экран G-K матовый для PLS-GIP**
Материал **PMMA, светопропускание 80%**

ЭКРАНЫ К ПРОФИЛЯМ GIP, LOCK, STEP-FRONT, KARNIZ



016443 **Экран прозрачный для профиля PLS-LOCK**
Материал **PC (поликарбонат), светопропускание до 98%**



019186 **Экран FROST для профиля PLS-LOCK**
Материал **PC (поликарбонат), светопропускание до 95%**



019189 **Экран MAT-L для профиля PLS-LOCK**
Материал **PC (поликарбонат), светопропускание до 70%**



016440 **Экран матовый для профиля PLS-LOCK**
Материал **PC (поликарбонат), светопропускание 70%**

ЭКРАНЫ К ПРОФИЛЮ P45, P45.30



020899 **Экран матовый KLUS-P45-2000 Flat OPAL**
Материал **PC (поликарбонат), светопропускание 70%**



020900 **Экран матовый KLUS-P45-2000 Round OPAL**
Материал **PC (поликарбонат), светопропускание 70%**



020901 **Экран матовый KLUS-P45-2000 Square OPAL**
Материал **PC (поликарбонат), светопропускание 70%**

КРЕПЛЕНИЯ



016442 **Пружинный держатель для PLS-GIP/LOCK**
016030 **Пружинный держатель для PLS-GIP**
016389 **Клипса TEK-PLS-CLIP**
022454 **Регулируемый держатель для PLS-GIP, LOCK**
020905 **Комплект шайб KLUS-ISOL-Ams-2x**
018680 **Подвес для ARH-LINE-1726, LINE-1716**

СОЕДИНИТЕЛИ



019277 **Соединитель профиля PLS-ZM-180**
019275 **Соединитель профиля PLS-ZM-90**
019278 **Соединитель профиля PLS-ZMPION-90**
019276 **Соединитель профиля PLS-ZM-135**
019279 **Соединитель профиля PLS-ZMPION-135**
025489 **Втулка подвеса PUSH-LIN-ZM в узкий паз**



Профиль PLS-LOCK

KLUŚ®

Профиль BOX57 DUAL



Профиль BOX73-A30



Профиль BOX60-ONTOP



ПРОФИЛЬ ЛИНИЯ СВЕТА

Создание линейных светильников любой длины, накладных или подвесных.

Оформление интерьера, освещение.

Анодированный прямоугольный профиль для изготовления светильников на основе светодиодной ленты, со встроенным блоком питания.

Хороший теплоотвод.

НАКЛАДНОЙ

В ассортименте представлены настенные светильники (бра), а также накладная модель с широкой линией света.

В зависимости от модели и используемого экрана можно создать светящиеся линии света с разным углом рассеивания и направлением светового потока.

Источник света, блок питания, экраны, заглушки, крепления поставляются отдельно.

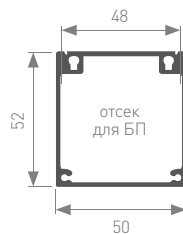

017360
Заглушка

017356
Покрытие

BOX52-2000 ANOD
анодированный

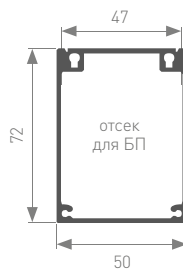

017361
Заглушка

017357
Покрытие

BOX72-2000 ANOD
анодированный

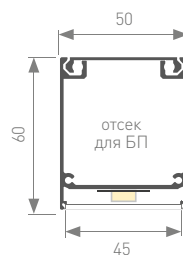

017364
Заглушка



026223
Заглушка глухая

017358
Покрытие

BOX60-ONTOP-2000 ANOD
анодированный

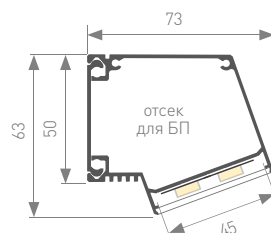

019200
Заглушка левая



019199
Заглушка правая

017352
Покрытие

BOX73-A30-2000 ANOD
анодированный

ЛЕНТЫ
2,9-10 Вт/м

ЛЕНТЫ
12-30 Вт/м

ЛЕНТЫ
IC 4-25 Вт/м

ЛЕНТЫ
19,2-40 Вт/м

ЛЕНТЫ
RGBW, MIX

ЛЕНТЫ
BOK., HEON

ПРОФИЛЬ
S-LUX

ПРОФИЛЬ
KLUS

ПРОФИЛЬ
LEDs-ON

ПРОФИЛЬ
TOPMET

ПРОФИЛЬ
ARH

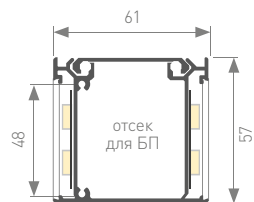

017365
Заглушка

017359
Покрытие

BOX57-DUAL-2000 ANOD
анодированный

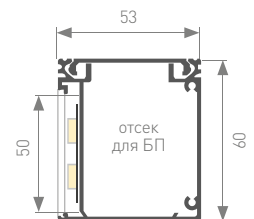

017367
Заглушка

017353
Покрытие

BOX60-SIDE-2000 ANOD
анодированный

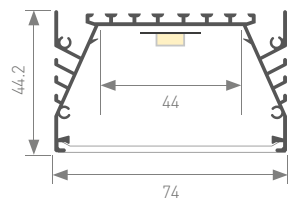

019887 Заглушка
светонепроницаемая



019883
Держатель



019897 Заглушка
держателя

019879
Покрытие

KLUS-POWER-W70-2000 ANOD
анодированный

АКСЕССУАРЫ

ЭКРАНЫ К ПРОФИЛЯМ BOX, K-WALL



017354 **Экран OPAL матовый для BOX**
Материал **PC (поликарбонат), светопропускание 70%**



017355 **Экран CLEAR прозрачный для BOX**
Материал **PC (поликарбонат)**

ЭКРАНЫ К ПРОФИЛЯМ POWER



019886 **Экран матовый для KLUS-POWER-W70, RW70**
Материал **Светопропускание 52%**



019943 **Экран FROST для KLUS-POWER-W70, RW70**
Материал **Светопропускание 83%**



019942 **Экран прозрачный для KLUS-POWER-W70, RW70**
Материал **Светопропускание 90%**

КРЕПЛЕНИЯ



016442 **Пружинный держатель для PLS-GIP/LOCK**
016030 **Пружинный держатель для PLS-GIP**
016389 **Клипса ТЕК-PLS-CLIP**
022454 **Регулируемый держатель для PLS-GIP, LOCK**
013479 **Пруток нержавеющей для продольной подвески**



017276 **Поперечное крепления для BOX**
017277 **Продольное крепление для BOX**
020923 **Сальник KLUS-Protect-24x1.6**
025990 **Втулка подвеса PUSH-PRET-LEB с винтом**



ЛЕНТЫ 2,9-10 Вт/м
ЛЕНТЫ 12-30 Вт/м
ЛЕНТЫ IC 4-25 Вт/м
ЛЕНТЫ 19,2-40 Вт/м
ЛЕНТЫ RGBW, MIX
ЛЕНТЫ БОК., HEON
ПРОФИЛЬ S-LUX
ПРОФИЛЬ KLUS
ПРОФИЛЬ LED5-ON
ПРОФИЛЬ TOPMET
ПРОФИЛЬ ARH



ПРОФИЛЬ ЛИНИЯ СВЕТА

Создание встраиваемых линейных светильников любой длины.
Оформление интерьера, освещение.

Анодированный прямоугольный профиль для изготовления светильников на основе светодиодной ленты.
Хороший теплоотвод.

ВСТРАИВАЕМЫЙ С ФЛАНЦЕМ

Использование встраиваемых профилей (PLS-LOCK, POWER) делает линии света более эстетичными в интерьере, поскольку корпус профиля скрыт от глаз. Благодаря наличию фланцев в конструкции монтаж осуществляется быстро и просто. Широкий ассортимент соединителей позволяет создавать необычные световые узоры и оригинальные интерьерные решения.

ВСТРАИВАЕМЫЙ СКРЫТЫЙ

Основной отличительной особенностью этой группы профилей (HIDE) является то, что при их использовании на виду остается только линия света. Все металлические элементы скрываются под декоративной отделкой. Таким образом, для оформления интерьера используется только свет.

Источник света, блок питания, экраны, заглушки, крепления поставляются отдельно.



Профиль PLS-LOCK-H25

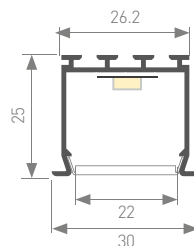

016446

Покрытие

PLS-LOCK-H25-FS-2000 ANOD
анодированный



016385
Заглушка глухая



022015 Заглушка
светонепроницаемая

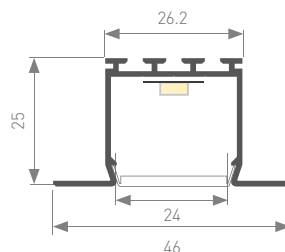

016447

Покрытие

PLS-LOCK-H25-FM-2000 ANOD
анодированный



016384
Заглушка глухая



022019 Заглушка
светонепроницаемая

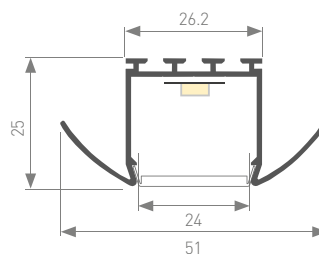

016444

Покрытие

PLS-LOCK-H25-FA-2000 ANOD
анодированный



016387
Заглушка глухая

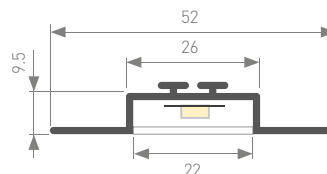

019185

Покрытие

KLUS-LOCK-FM-2000 ANOD
анодированный



019877
Заглушка глухая



019878 Заглушка
светонепроницаемая

ЛЕНТЫ
2,9-10 Вт/м

ЛЕНТЫ
12-30 Вт/м

ЛЕНТЫ
IC 4-25 Вт/м

ЛЕНТЫ
19,2-40 Вт/м

ЛЕНТЫ
RGBW, MIX

ЛЕНТЫ
BOK., HEON

ПРОФИЛЬ
S-LUX

ПРОФИЛЬ
KLUS

ПРОФИЛЬ
LEDs-ON

ПРОФИЛЬ
TOPMET

ПРОФИЛЬ
ARH

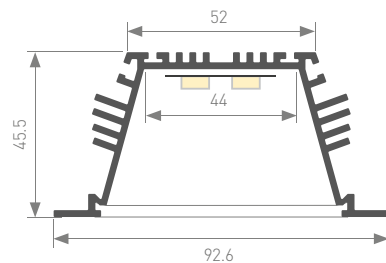

019891
Заглушка глухая



019890 Заглушка
светонепроницаемая

019882
Покрытие

KLUS-POWER-RW70FS-2000 ANOD
анодированный

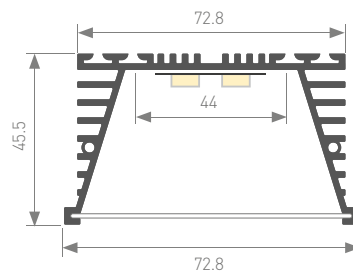

019889
Заглушка глухая



019888 Заглушка
светонепроницаемая

019881
Покрытие

KLUS-POWER-RW70F-2000 ANOD
анодированный

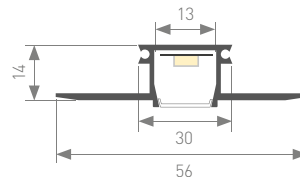

024798
Заглушка глухая

024017
Покрытие

PDS-F-HIDE-2000
неанодированный

Дополнительные аксессуары стр. 198



NEW

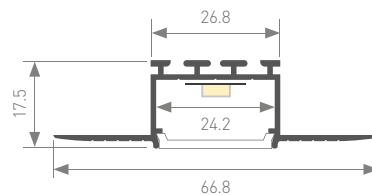

023963
Заглушка глухая

023962
Покрытие

PLS-F-HIDE-2000
неанодированный



019409
Покрытие



PLS-LOCK-H25-F-HIDE-2000
неанодированный

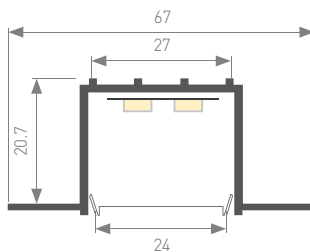

019410
Заглушка глухая

АКСЕССУАРЫ

ЭКРАНЫ К ПРОФИЛЯМ GIP, LOCK, STEP-FRONT, KARNIZ, PLS



016443 **Экран прозрачный для профиля PLS-LOCK**
Материал **PC (поликарбонат), светопропускание до 98%**



019186 **Экран FROST для профиля PLS-LOCK**
Материал **PC (поликарбонат), светопропускание до 95%**



019189 **Экран MAT-L для профиля PLS-LOCK**
Материал **PC (поликарбонат), светопропускание до 70%**



016440 **Экран матовый для профиля PLS-LOCK**
Материал **PC (поликарбонат), светопропускание 70%**

ПРОФИЛИ-ДЕРЖАТЕЛИ



019885 **Профиль-держатель TEK-POWER-RW70F-GH16-2000**



019884 **Профиль-держатель TEK-POWER-RW70F-GH13-2000**



ЭКРАНЫ К ПРОФИЛЯМ POWER

019886 **Экран матовый для KLUS-POWER-W70, RW70**
Материал **Светопропускание 52%**



019943 **Экран FROST для KLUS-POWER-W70, RW70**
Материал **Светопропускание 83%**



019942 **Экран прозрачный для KLUS-POWER-W70, RW70**
Материал **Светопропускание 90%**

КРЕПЛЕНИЯ



016442 **Пружинный держатель для PLS-GIP/LOCK**



013479 **Пруток нержавеющей для продольной подвески**

ЛЕНТЫ 2,9-10 Вт/м
ЛЕНТЫ 12-30 Вт/м
ЛЕНТЫ IC 4-25 Вт/м
ЛЕНТЫ 19,2-40 Вт/м
ЛЕНТЫ RGBW, MIX
ЛЕНТЫ БОК., HEON
ПРОФИЛЬ S-LUX
ПРОФИЛЬ KLUS
ПРОФИЛЬ LED5-ON
ПРОФИЛЬ TOPMET
ПРОФИЛЬ ARH

ПРОФИЛЬ СПЕЦИАЛИЗИРОВАННЫЙ

Создание линий света на потолке.
Оформление интерьера, освещение.

Хороший теплоотвод.

ДЛЯ НАТЯЖНЫХ ПОТОЛКОВ

Профиль серии FOLED представляет собой конструкцию «2 в 1», которая позволяет одновременно монтировать натяжной потолок и создавать световые линии. Благодаря разнообразию конфигураций у дизайнеров и архитекторов появляется много новых возможностей в оформлении потолка. Световую линию можно расположить по периметру, разделить пространство на световые зоны или создать «островок света» в центре.

Профиль FOLED-WALL



Источник света, блок питания, экраны, заглушки,
крепления поставляются отдельно.



NEW

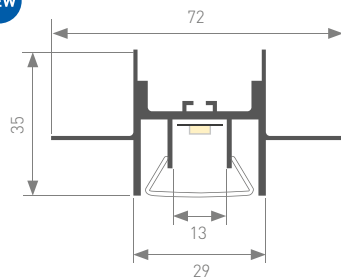

023863

Покрытие

FOLED-CEIL-CENTER-2000

неанодированный



NEW

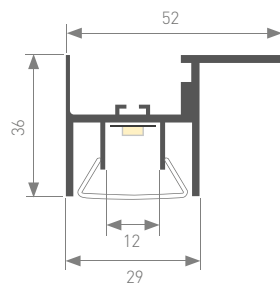

023864

Покрытие

FOLED-CEIL-SIDE-2000

неанодированный



NEW

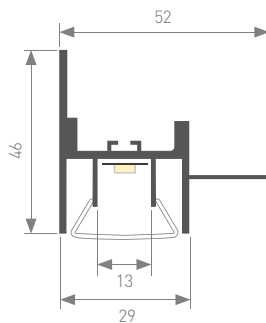

023865

Покрытие

FOLED-WALL-2000

неанодированный

АКСЕССУАРЫ



025233

Материал

Экран FOLED-2000 OPAL-PM

PMAA



025232

Профиль-держатель FOLED-RAIL-2000



019277

Соединитель профиля PLS-ZM-180

019275

Соединитель профиля PLS-ZM-90

019276

Соединитель профиля PLS-ZM-135

Профиль KARNIZ-R

Профиль KARNIZ-R

ПРОФИЛЬ СПЕЦИАЛИЗИРОВАННЫЙ

Закарнизная подсветка потолков и ниш.
Оформление интерьера, освещение.

Узкоспециализированные модели для решения
конкретных задач.
Хороший теплоотвод.

ДЛЯ ЗАКАРНИЗНОЙ ПОДСВЕТКИ

Для создания интересных декоративных эффектов и дополнительных сценариев освещения во многих случаях используется закарнизная подсветка. Для ее создания было разработано несколько моделей профиля, каждая из которых создает свой особенный световой эффект. Серия PAK создает эффект отраженного света или светящегося края, модель POLI позволяет менять сценарии освещения за счет специальной поворотной конструкции, а профиль KARNIZ выполняет функцию потолочного карниза со встроенной подсветкой.

Источник света, блок питания, экраны, заглушки,
крепления поставляются отдельно.

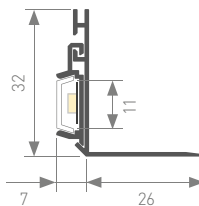

021720
Заглушка глухая

025491
Покрытие

PAK-90-2000
анодированный

ЛЕНТЫ
2,9-10 Вт/м

ЛЕНТЫ
12-30 Вт/м

ЛЕНТЫ
IC 4-25 Вт/м

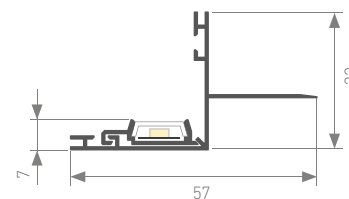
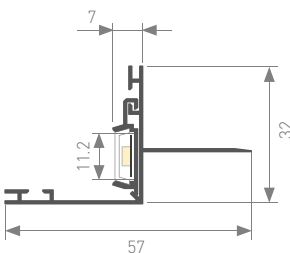

021721
Покрытие

PAK-EDGE-2000
анодированный

ЛЕНТЫ
19,2-40 Вт/м

ЛЕНТЫ
RGBW, MIX

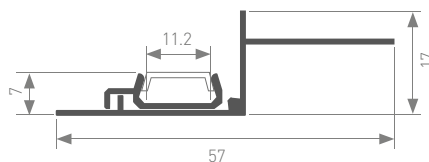

021720
Заглушка глухая

023783
Покрытие

PAK-EDGE-SLIM-2000
анодированный

ЛЕНТЫ
БОК., HE0H

ПРОФИЛЬ
S-LUX

ПРОФИЛЬ
KLUS

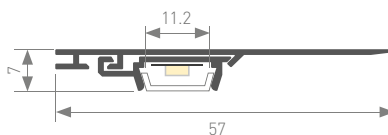

021720
Заглушка глухая

021719
Покрытие

PAK-FLAT-2000
анодированный

ПРОФИЛЬ
LEDs-ON

ПРОФИЛЬ
TOPMET

ПРОФИЛЬ
ARH

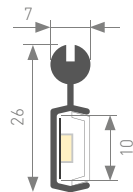

021740
Заглушка глухая



021739
Крепеж

021738
Покрытие

POLI-2000 ANOD
анодированный

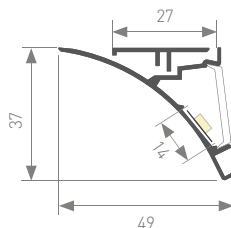

021714
Заглушка левая



021715
Заглушка правая

021649
Покрытие

KARNIZ-R-2000 ANOD
анодированный

ЭКРАНЫ К ПРОФИЛЯМ KARNIZ, LOCK



019186 **Экран FROST для профиля PLS-LOCK**
Материал **PC (поликарбонат), светопропускание 95%**



019189 **Экран MAT-L для профиля PLS-LOCK**
Материал **PC (поликарбонат), светопропускание до 70%**



016440 **Экран матовый для профиля PLS-LOCK**
Материал **PC (поликарбонат), светопропускание 70%**



016443 **Экран прозрачный для профиля PLS-LOCK**
Материал **PC (поликарбонат), светопропускание до 98%**



013280(1) **Экран F-KA-2000 матовый для PDS, MIC**
Материал **PC (поликарбонат), светопропускание до 70%**

ЭКРАНЫ К ПРОФИЛЯМ РАК, POLI



012037 **Экран матовый для PDS, MIC**
Материал **PC (поликарбонат), светопропускание 70%**



021717 **Экран INTER-E матовый для PDS, MIC**
Материал **PVC (ПВХ)**



012036 **Экран прозрачный для PDS, MIC**
Материал **PC (поликарбонат)**



017449 **Экран CLEAR-B прозрачный для PDS, MIC**
Материал **PC (поликарбонат), светопропускание до 98%**



013283 **Экран F прозрачный для PDS, MIC**
Материал **PC (поликарбонат), светопропускание до 98%**

КРЕПЛЕНИЯ



019880 Скоба для ТЕК-POWER



019277 Соединитель профиля PLS-ZM-180



019275 Соединитель профиля PLS-ZM-90



Профиль PAK-90



Профиль PAK-EDGE



Профиль SHELF-620

ПРОФИЛЬ СПЕЦИАЛИЗИРОВАННЫЙ

Торцевая подсветка стекла, акрила и других материалов толщиной 6 мм.

Информационные и рекламные световые вывески.

Светящиеся полки, двери, витражи.

2 в 1 — фиксация стекла и светодиодная подсветка.

Монтажная прорезь для крепления к потолкам и стенам.

Фиксация талрепами (распорными винтами), установленными в профиле.

Стандартная длина — 2 м. По заказу — 1 м.

ДЛЯ ПОЛОК

Отличительной особенностью профиля SHELF-620 для подсветки стекла является конструкция, которая одновременно выступает держателем полки или стекла и основанием для монтажа источника света.

ДЛЯ СТЕКОЛ

Модели профиля GLASS позволяют сделать декоративную подсветку торца полки.

Источник света, блок питания, экраны, заглушки, крепления поставляются отдельно.



NEW

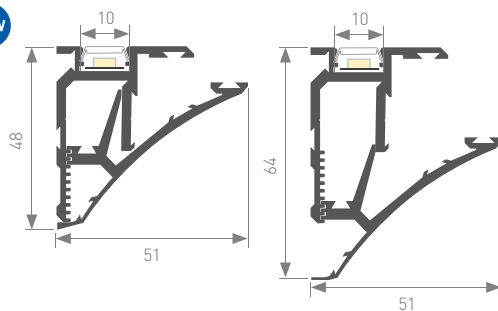

023788

Покрытие

SHELF-620-2000-SET ANOD
анодированный



023992 Заглушка
светонепроницаемая



023991 Заглушка
светонепроницаемая

Дополнительные аксессуары стр. 198

ЛЕНТЫ
2,9-10 Вт/м

ЛЕНТЫ
12-30 Вт/м

ЛЕНТЫ
IC 4-25 Вт/м



019193

Покрытие

KLUS-GLASS-56-2000 ANOD
анодированный

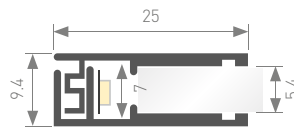

Для стекла 5 мм



Для стекла 6 мм



019194 Заглушка
2 составная

ЛЕНТЫ
19,2-40 Вт/м

ЛЕНТЫ
RGBW, MIX



019191

Покрытие

KLUS-GLASS-810-2000 ANOD
анодированный

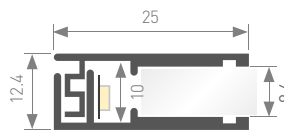

Для стекла 8 мм

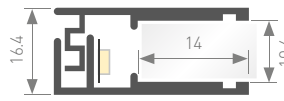

Для стекла 10 мм



019192 Заглушка
2 составная

ЛЕНТЫ
БОК., HEON

ПРОФИЛЬ
S-LUX

ПРОФИЛЬ
KLUS



013208

Покрытие

EX-2000
неанодированный

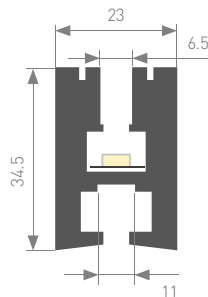

013289 Заглушка
глухая объемная



013288 Заглушка с
отверстием объемная



013294 Заглушка
глухая металл

ПРОФИЛЬ
LEDs-ON

ПРОФИЛЬ
TOPMET

ПРОФИЛЬ
ARH



ПРОФИЛЬ СПЕЦИАЛИЗИРОВАННЫЙ

Световые линии в полах, покрытиях, ландшафтном дизайне (HR).
Оформление фасадов зданий.
Контуры дорожек, бассейнов.
Разметка автостоянок, тротуаров.
Долговечность и устойчивость к нагрузкам.
Герметизация до IP67 (HR, HR-F).
Хороший теплоотвод.

ДЛЯ ПОЛА

Профили HR для пола отличаются от других моделей увеличенной толщиной корпуса — как металлической части, так и совместимых моделей экрана. Конструкция профиля выдерживает повышенные нагрузки, а также имеет дополнительную защиту от проникновения влаги и загрязнений.

ДЛЯ ПЕРИЛ

Для создания декоративной подсветки перил разработан специализированный профиль KLUS-POR, который легко монтируется в поручни и перила различного диаметра. Широкий ассортимент экранов позволяет добиться интересных световых эффектов, а специальные держатели упрощают процесс монтажа.

ДЛЯ СТЕН

Профили K-WALL предназначены для создания встраиваемых в стену светильников. Особая конструкция профиля позволяет создавать модели с разными световыми сценариями: матовым рассеянным или отраженным светом.

Источник света, блок питания, экраны, заглушки, крепления поставляются отдельно.

Профиль K-WALL



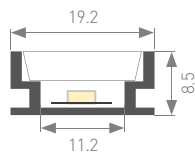
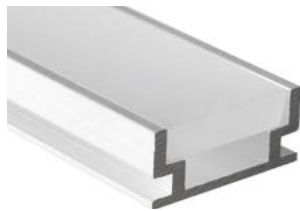

013989 Заглушка глухая



022021 Заглушка с отверстием

019190

HR-2000 ANOD
анодированный,
012090 неанодированный

Покрытие

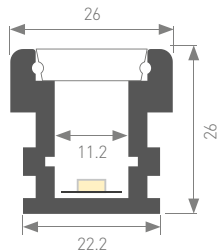

012750
Заклушка глухая



012745 Заглушка с отверстием



016901
Разветвитель



016900
Соединитель

012091

HR-F-2000
неанодированный

Покрытие

ВАЖНЫЕ МОМЕНТЫ ПРИ УСТАНОВКЕ HR, HR-F

1. Устанавливайте профиль HR-F на прокладку из пены (поставляется отдельно).
2. Упругая прокладка из пены позволяет выровнять профиль относительно поверхности покрытия во время установки.
3. В дальнейшем прокладка из пены компенсирует внешнюю нагрузку на профиль, продлевая его срок службы.
4. Выбирайте морозоустойчивый и эластичный монтажный клей или цемент.
5. Для герметизации профиля HR рекомендован герметик DOW CORNING 794.
6. При выборе других типов герметика убедитесь, что они не проводят электричество, а в состав не входит кислота.
7. Качество герметизации зависит только от точности и правильности монтажа.



ЛЕНТЫ
2,9-10 Вт/м

ЛЕНТЫ
12-30 Вт/м

ЛЕНТЫ
IC 4-25 Вт/м

ЛЕНТЫ
19,2-40 Вт/м

ЛЕНТЫ
RGBW, MIX

ЛЕНТЫ
БОК., HEON

ПРОФИЛЬ
S-LUX

ПРОФИЛЬ
KLUS

ПРОФИЛЬ
LED5-ON

ПРОФИЛЬ
TOPMET

ПРОФИЛЬ
ARH

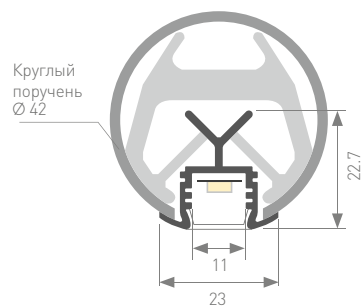

019181
Покрытие

KLUS-POR-F-1000 ANOD
анодированный



019182
Заглушка глухая



019183
Держатель



022025
Держатель

Дополнительные аксессуары на стр. 198

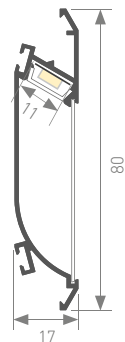

021716
Покрытие

K-WALL-2000 ANOD
анодированный



021718
Заглушка глухая



016442
Держатель

Дополнительные аксессуары на стр. 198, 213

АКСЕССУАРЫ К ПРОФИЛЯМ

ЭКРАНЫ К ПРОФИЛЯМ HR, HR-F



012039 **Экран матовый для HR-2000**
Материал **PC (поликарбонат), светопропускание 55%**



012038 **Экран матовый для HR-F-2000**
Материал **PC (поликарбонат), светопропускание 50%**

КРЕПЛЕНИЯ



013287 **Лента адгезивная 9 мм для профилей (Рулон 50 м)**



013776 **Прокладка из пены для профиля HR-F**



024440 **Профиль декоративный BIOLINE-146-2000 ANOD**

Профиль POR-F



Профиль EX



LEDs-ON

АЛЮМИНИЕВЫЙ ПРОФИЛЬ

LEDs-ON — известный европейский производитель алюминиевого профиля, продукция которого отличается уникальным современным дизайном и высоким качеством.

Благодаря исследованиям и разработкам в области энергоэффективности, производителю удалось создать премиальный продукт с непревзойденным дизайном и высокими характеристиками.

Главная особенность профилей LEDs-ON состоит в специальной конструкции, которая разработана с применением новейших технологий и обеспечивает возможность создания множества нестандартных вариантов подсветки — от геометрически сложных конструкций до светильников.



Серия профилей LEDs-ON представлена широким ассортиментом моделей для различных сфер применения. Профили LEDs-ON классифицируются на универсальные, специализированные и профили для создания светильников.

Среди универсальных профилей выделяют модели различного назначения:

- ▶ Прямоугольные профили для оформления интерьера.
- ▶ Угловые профили для полок и мебели.
- ▶ Круглые профили для создания светодиодных светильников на поворотных кронштейнах для кухни и мебели.
- ▶ Встраиваемые профили с фланцем для декоративной подсветки мебели, стен, ступеней, пола.



ПРОФИЛЬ УНИВЕРСАЛЬНЫЙ

Системы освещения и подсветки кабинетов, ступеней, витрин.
Интерьеры отелей, офисов.
Световая реклама.
Скрытая подсветка труднодоступных мест.
Предназначен для использования внутри помещения.

Способы установки: накладной, встраиваемый, подвесной.
Подходит для встраивания в пол, стены, мебель.
Стандартная длина — 2 м. По заказу — 1 м.

ПРЯМОУГОЛЬНЫЙ

NANO — самый компактный профиль LEDs-On. Силиконовый экран повышенной прочности, поставляемый в 6-метровых отрезках, позволяет создавать сплошную, однородную линию света без швов и видимых точек светодиодов. Рекомендуется для лент низкой мощности (до 10 Вт/м).

ALU-SWISS. Компактный профиль с хорошим теплоотводом для лент средней мощности (до 22 Вт/м). Экран с эффектом сплошной линии света, из поликарбоната, с повышенной устойчивостью к УФ-излучению.

ALU-WIDE. Встраиваемый (-F) для мебели, полов и потолков. Подходит для светодиодных лент 2×2 (2 ряда) шириной до 20 мм. Дизайн профиля обеспечивает уменьшение потерь светового потока.

SLIM. Компактный профиль универсального назначения. Экран повышенной прочности, устойчивый к УФ-излучению, позволяет использовать профиль не только для декоративной подсветки мебели, стен, но и ступеней, пола. Для светодиодной ленты шириной до 12 мм.

SUPER — накладной, для создания широких световых полос.

SQR — с объемным экраном для светильников.

Источник света, блок питания, заглушки, крепления поставляются отдельно.



021940

Покрытие



ALU-NANO-6-2000 ANOD
анодированный

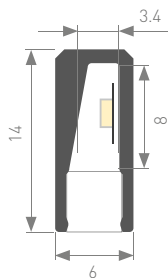

021943 Заглушка
глухая левая



024186 Заглушка
глухая правая



024187 Заглушка
с отверстием левая



024185
Экран гибкий



015389

015388

Покрытие



ALU-SWISS-2000 ANOD+CLEAR
ALU-SWISS-2000 ANOD+FROST
анодированный

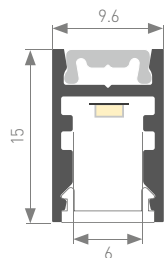

015390
Заклушка глухая



015385 Заглушка
с отверстием



015391
Основание



024214

024197

Покрытие



ALU-SWISS-20-2000 ANOD+CLEAR
ALU-SWISS-20-2000 ANOD+FROST
анодированный

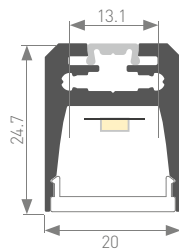

024216
Заклушка глухая



015391
Основание



018246

Покрытие



ALU-SLIM-H15-2000 ANOD+FROST
анодированный

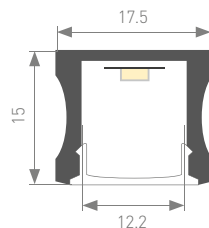

019448
Заклушка глухая



019449 Заглушка
с отверстием



018248
Держатель



018249
Соединитель

ЛЕНТЫ
2,9-10 Вт/м

ЛЕНТЫ
12-30 Вт/м

ЛЕНТЫ
IC 4-25 Вт/м

ЛЕНТЫ
19,2-40 Вт/м

ЛЕНТЫ
RGBW, MIX

ЛЕНТЫ
БОК., HEON

ПРОФИЛЬ
S-LUX

ПРОФИЛЬ
KLUS

ПРОФИЛЬ
LEDs-ON

ПРОФИЛЬ
TOPMET

ПРОФИЛЬ
ARH

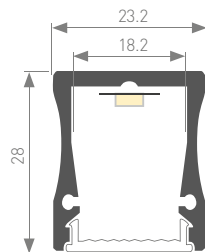

014876
Заглушка глухая



014868
Крепёж

014858
Покрытие

ALU-WIDE-H28-2000 ANOD+FROST
анодированный

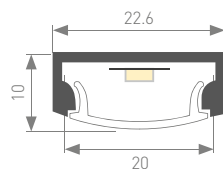

014855 Заглушка
глухая



014854 Заглушка
с отверстием



020697
Крепёж стальной

014852
Покрытие

ALU-WIDE-H8-2000 ANOD+FROST
анодированный

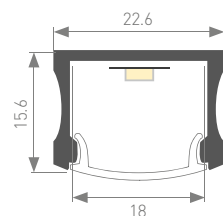

025263
Заглушка глухая



023370 Заглушка
с отверстием



023188
Крепёж стальной



014861
Крепёж

014848
Покрытие

ALU-WIDE-H15-2000 ANOD+FROST
анодированный

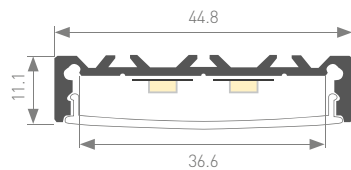

014864
Заглушка глухая



014867 Заглушка с
отверстием

014865
Покрытие

ALU-SUPER-H10-2000 ANOD+FROST
анодированный

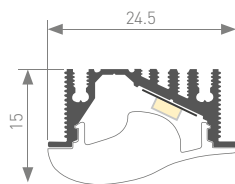

019628
Заглушка левая



019629
Заглушка правая

019270
Покрытие

ALU-ASYMETRIC-2000 ANOD+FROST LENS
анодированный

ЛЕНТЫ
2,9-10 Вт/м

ЛЕНТЫ
12-30 Вт/м

ЛЕНТЫ
IC 4-25 Вт/м

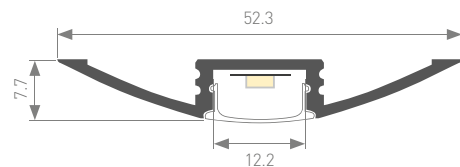

014899
Заглушка глухая



014898 Заглушка с отверстием

014896
Покрытие

ALU-FLAT-2000 ANOD+FROST
анодированный

ЛЕНТЫ
19,2-40 Вт/м

ЛЕНТЫ
RGBW, MIX

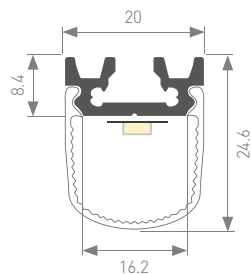

014877
Заглушка глухая

014866
Покрытие

ALU-SQR-2000 ANOD+FROST
анодированный

ЛЕНТЫ
БОК., HEON

ПРОФИЛЬ
S-LUX

ПРОФИЛЬ
KLUS

ПРОФИЛЬ
LEDs-ON

ПРОФИЛЬ
TOPMET

ПРОФИЛЬ
ARH

LEDs-ON



ПРОФИЛЬ УНИВЕРСАЛЬНЫЙ

Эстетичный внешний вид, легкая установка.
Сопутствующие товары, заглушки.
Хороший теплоотвод.

Высококачественный анодированный алюминиевый
профиль для оформления интерьера.
Экран из поликарбоната, устойчивый к УФ-излучению,
доступен в прозрачном и матовом вариантах.

УГЛОВОЙ

D45 – угловой профиль с повышенным теплоотводом.
CORNER – угловой, для полок и мебели.

КРУГЛЫЙ

ALU-ROUND — высококачественный анодированный
алюминиевый круглый профиль с массивным основанием
для создания светодиодных светильников
на поворотных кронштейнах, для кухни и мебели.
Настенные бра с держателями Art, Wall-arm.
Световые перекладки в шкаф.
Массивный и прочный корпус.
Расширенная система держателей.
Хороший теплоотвод.

Источник света, блок питания, заглушки,
крепления поставляются отдельно.

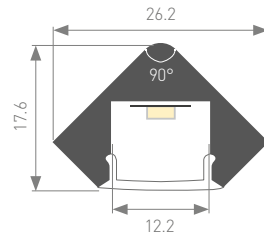

018252
Покрытие

ALU-D45-2000 ANOD+FROST
анодированный



018255 Заглушка
глухая



018254 Заглушка
с отверстием



018250
Держатель



018251
Соединитель

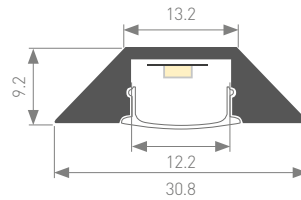

014900
Покрытие

ALU-CORNER-2000 ANOD+FROST
анодированный



014902
Заклушка глухая



014903 Заглушка
с отверстием



014897
Крепеж

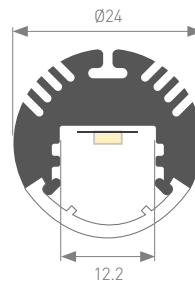

015524
Покрытие

ALU-ROUND-2000 ANOD+FROST
анодированный



015523
Заклушка глухая



015520 Заглушка
с отверстием



015535 Настенный
держатель Wall-arm

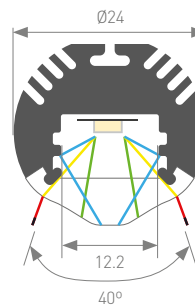
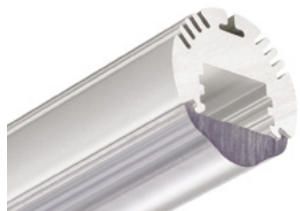

015527
Покрытие
Экран-линза прозрачный выпуклый, угол 40°

ALU-ROUND-2000 ANOD+LEN30
анодированный



015533
Держатель
в шкаф



015522
Поворотный
держатель 0-180



015529
Настенный держатель Art



015532
Прямой держатель

ЛЕНТЫ 2,9-10 Вт/м
ЛЕНТЫ 12-30 Вт/м
ЛЕНТЫ IC 4-25 Вт/м
ЛЕНТЫ 19,2-40 Вт/м
ЛЕНТЫ RGBW, MIX
ЛЕНТЫ БОК., HEON
ПРОФИЛЬ S-LUX
ПРОФИЛЬ KLUS
ПРОФИЛЬ LEDs-ON
ПРОФИЛЬ TOPMET
ПРОФИЛЬ ARH



ПРОФИЛЬ УНИВЕРСАЛЬНЫЙ

Эстетичный внешний вид, легкая установка.
Сопутствующие товары, заглушки.
Хороший теплоотвод.

Высококачественный анодированный алюминиевый
профиль для оформления интерьера.
Экран из поликарбоната, устойчивый к УФ-излучению.

ВСТРАИВАЕМЫЙ С ФЛАНЦЕМ

Компактный профиль SLIM универсального назначения.
Экран повышенной прочности, устойчивый
к УФ-излучению, позволяет использовать профиль
не только для декоративной подсветки мебели, стен,
но и ступеней, пола.

Для светодиодной ленты шириной до 12 мм.
Матовый экран дает эффект сплошной линии света,
без видимых точек светодиодов.

ALU-WIDE. Встраиваемый (-F) для мебели, полов
и потолков. Подходит для светодиодных лент
2×2 (2 ряда) шириной до 20 мм. Дизайн профиля
обеспечивает уменьшение потерь светового потока.

Источник света, блок питания, заглушки,
крепления поставляются отдельно.

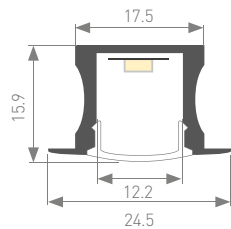

018242
Заглушка глухая



018253 Заглушка с отверстием



018248
Держатель

018243
Покрытие

ALU-SLIM-H15-F-2000 ANOD+FROST
анодированный

ЛЕНТЫ
2,9-10 Вт/м

ЛЕНТЫ
12-30 Вт/м

ЛЕНТЫ
IC 4-25 Вт/м

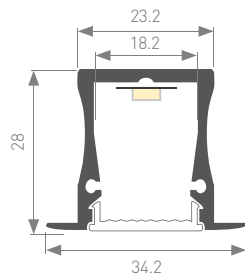

014870
Заглушка глухая

014871
Покрытие

ALU-WIDE-F-H28-2000 ANOD+FROST
анодированный

ЛЕНТЫ
19,2-40 Вт/м

ЛЕНТЫ
RGBW, MIX

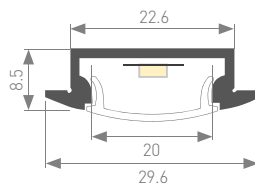

014863
Заглушка глухая



014862
Заглушка с отверстием

014860
Покрытие

ALU-WIDE-F-H8-2000 ANOD+FROST
анодированный

ЛЕНТЫ
БОК., HEON

ПРОФИЛЬ
S-LUX

ПРОФИЛЬ
KLUS

ПРОФИЛЬ
LEDs-ON

ПРОФИЛЬ
TOPMET

ПРОФИЛЬ
ARH



ПРОФИЛЬ УНИВЕРСАЛЬНЫЙ

Эстетичный внешний вид, легкая установка.
Сопутствующие товары, заглушки.
Хороший теплоотвод.

Высококачественный анодированный алюминиевый
профиль для оформления интерьера.
Экран из поликарбоната, устойчивый к УФ-излучению.

ДЛЯ СТУПЕНЕЙ

Группа алюминиевых светодиодных профилей,
предназначенных для декоративной подсветки лестниц.

Представлены модели с одним и двумя направлениями
свечения, а также специальная модель для установки
на лестницы с ковровым покрытием.

Профили выполнены из твёрдого алюминиевого сплава
и имеют специальную форму, что позволяет не только
хорошо рассеивать тепло, но и предотвращает профиль
от износа.

Источник света, блок питания, заглушки,
крепления поставляются отдельно.

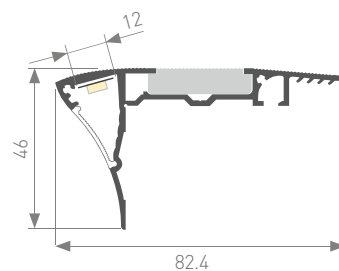

015473
Покрытие

ALU-STAIR-DK-2000 ANOD+FROST
анодированный



015487
Заглушка левая



015484
Заглушка правая



018257
Вставка резиновая

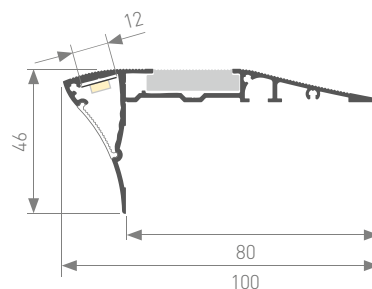

015478
Покрытие

ALU-STAIR-D-2000 ANOD+FROST
анодированный



015485
Заглушка левая



015474
Заглушка правая



018257
Вставка резиновая

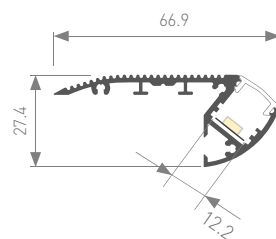

014907
Покрытие

ALU-STAIR-2000 ANOD+FROST
анодированный



014853
Заглушка левая



014906
Заглушка правая

ЛЕНТЫ
2,9-10 Вт/м

ЛЕНТЫ
12-30 Вт/м

ЛЕНТЫ
IC 4-25 Вт/м

ЛЕНТЫ
19,2-40 Вт/м

ЛЕНТЫ
RGBW, MIX

ЛЕНТЫ
БОК., HEOH

ПРОФИЛЬ
S-LUX

ПРОФИЛЬ
KLUS

ПРОФИЛЬ
LEDs-ON

ПРОФИЛЬ
TOPMET

ПРОФИЛЬ
ARH



ПРОФИЛЬ ДЛЯ СОЗДАНИЯ СВЕТИЛЬНИКОВ

Создание широких световых полос.
Системы освещения интерьеров.
Световая реклама.

Высококачественный анодированный алюминиевый профиль.
Экраны к профилям из поликарбоната, устойчивы
к УФ-излучению, доступны в прозрачном и матовом вариантах.
Предназначен для использования внутри помещения.

НАКЛАДНОЙ

ВСТРАИВАЕМЫЙ С ФЛАНЦЕМ

ALU-LINE-DUO – новый подвесной профиль со свечением
в две стороны. Линейный светильник из этого профиля
светит как вниз, так и вверх, что создает необычный эффект
на потолке.

ALU-POWER. Большое внутреннее пространство
для размещения светодиодных источников света высокой
мощности (до 30-50 Вт/м).

Уникальная наращиваемая система RF80WF для создания
широких световых полос. Встраиваемый (-F)
для гипсокартонных систем, потолков.

Источник света, блок питания, заглушки,
крепления поставляются отдельно.

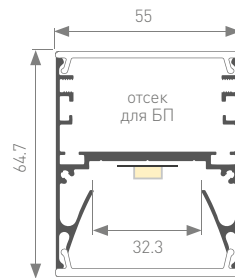

024188

ALU-LINE-DUO-2000 ANOD+OPAL

024228

ALU-LINE-DUO-2000 ANOD+OPAL+PRISM

Покрытие

анодированный



024191

Заглушка глухая



024192

Крепеж



024193

Соединитель

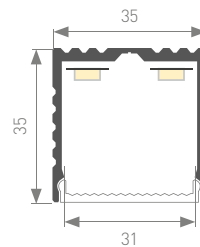

015949

ALU-POWER-W35S-2000 ANOD+FROST

Покрытие

анодированный



015948

Заглушка глухая

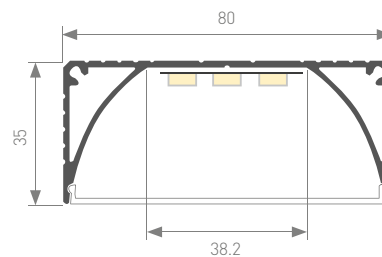

019097

ALU-POWER-W80N-2000 ANOD+FROST

Покрытие

анодированный



019098

Заглушка глухая

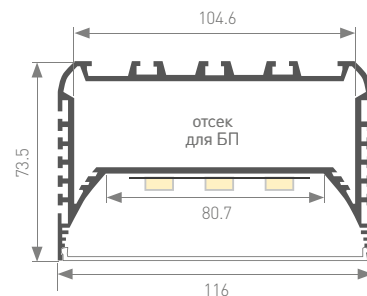

018952

ALU-POWER-W8070-2000 ANOD+FROST

Покрытие

анодированный



018965

Заглушка глухая

ЛЕНТЫ
2,9-10 Вт/м

ЛЕНТЫ
12-30 Вт/м

ЛЕНТЫ
IC 4-25 Вт/м

ЛЕНТЫ
19,2-40 Вт/м

ЛЕНТЫ
RGBW, MIX

ЛЕНТЫ
БОК., HEON

ПРОФИЛЬ
S-LUX

ПРОФИЛЬ
KLUS

ПРОФИЛЬ
LEDs-ON

ПРОФИЛЬ
TOPMET

ПРОФИЛЬ
ARH

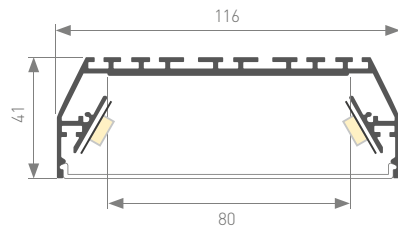

021942
Заглушка глухая

021941
Покрытие

ALU-POWER-116-2000 ANOD+FROST
анодированный

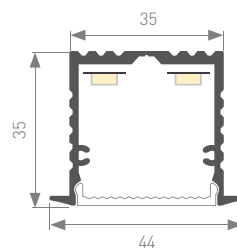

015540
Заглушка глухая

018459
Крепёж

015538
Покрытие

ALU-POWER-W35-2000-F ANOD+FROST
анодированный

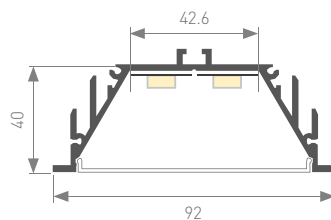

015472
Заглушка глухая

015475
Соединитель

015479
016472
016155

ALU-POWER-RW80F-2000ANOD+CLEAR-P
ALU-POWER-RW80F-2000ANOD+FROST
ALU-POWER-RW80F-2000ANOD+HF-P

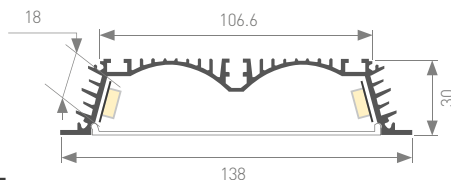

020699
Заглушка глухая

020701
Соединитель

020700
Держатель

020698
Покрытие

ALU-POWER-RW116F-2000 ANOD+FROST
анодированный



LEDs-ON



ПРОФИЛЬ СПЕЦИАЛИЗИРОВАННЫЙ

Высококачественный анодированный алюминиевый профиль для оформления интерьера.
Сопутствующие товары, заглушки.
Хороший теплоотвод.

Экран из поликарбоната, устойчивый к УФ-излучению, доступен в прозрачном и матовом вариантах.
Предназначен для использования внутри помещения.

ДЛЯ ГИПСОКАРТОННЫХ ПОТОЛКОВ

CEILING – для подсветки гипсокартонных потолков и ниш.

ДЛЯ СТЕКЛА

HANDRAIL – для стекла

ДЛЯ СТЕН

WALL – профиль, встраиваемый в стену.
Предназначен для подсветки пола.

Источник света, блок питания, заглушки, крепления поставляются отдельно.

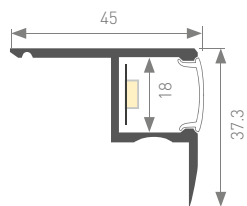

014857

ALU-CEILING-2000 ANOD+FROST
анодированный

Покрытие

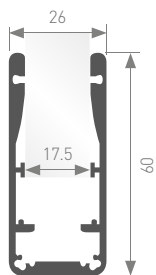

015476 Уплотнитель
SILICONE

015477

ALU-HANDRAIL-2000 FOR GLASS 17.5
анодированный

Покрытие

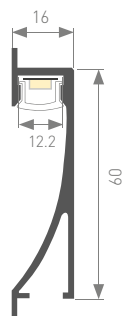

014911
Заглушка левая
с отверстием



014908
Заглушка правая
с отверстием

014909

ALU-WALL-US-2000 ANOD+FROST
анодированный

Покрытие

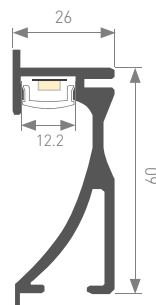

014904
Заглушка левая
с отверстием



014905
Заглушка правая
с отверстием

014910

ALU-WALL-2000 ANOD+FROST
анодированный

Покрытие

ЛЕНТЫ
2,9-10 Вт/м

ЛЕНТЫ
12-30 Вт/м

ЛЕНТЫ
IC 4-25 Вт/м

ЛЕНТЫ
19,2-40 Вт/м

ЛЕНТЫ
RGBW, MIX

ЛЕНТЫ
БОК., HEON

ПРОФИЛЬ
S-LUX

ПРОФИЛЬ
KLUS

ПРОФИЛЬ
LEDs-ON

ПРОФИЛЬ
TOPMET

ПРОФИЛЬ
ARH



АЛЮМИНИЕВЫЙ ПРОФИЛЬ

TORMET — польский производитель алюминиевого профиля, который представляет свою продукцию на рынке почти 30 лет.

Оригинальная конструкция профилей TORMET позволяет решать нестандартные задачи и формировать необычные световые решения. Профиль TORMET часто используется при создании дизайнерского освещения, световых декоративных элементов в интерьере.

Это упрощает монтаж линий света, помогает придать им эстетичный и аккуратный внешний вид.





В ассортименте TOPMET представлены модели для различных сфер применения:

- ▶ Универсальные профили для декоративного освещения.
- ▶ Накладные и встраиваемые профили для линий света.
- ▶ Узкоспециализированные модели для решения конкретных задач.

Многие решения в ассортименте TOPMET не имеют аналогов на рынке.



ПРОФИЛЬ УНИВЕРСАЛЬНЫЙ

Высококачественный анодированный алюминиевый профиль для оформления интерьера.
Сопутствующие товары, заглушки.
Хороший теплоотвод.

Экран из поликарбоната, устойчивый к УФ-излучению, доступен в прозрачном и матовом вариантах.

ПРЯМОУГОЛЬНЫЙ

Прямоугольный профиль можно применять для подсветки рабочей зоны, декоративного освещения, создания светильников различных конфигураций, подсветки пола или дорожек. Большой ассортимент экранов, заглушек, соединителей и держателей открывает широкие возможности при проектировании декоративного освещения.

КРУГЛЫЙ

Ассортимент круглых профилей TOPMET представлен двумя моделями: мини-профиль для поворотных и выносных светильников, а также специализированный профиль для использования в качестве перекладин в шкафах.

Источник света, блок питания, экраны, заглушки, крепления поставляются отдельно.

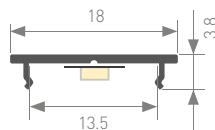

016969
Покрытие

TOP-FIX-2000
неанодированный



016974
Профиль



016970
Профиль



016981
Профиль



016971
Профиль

ЛЕНТЫ
2,9-10 Вт/м

ЛЕНТЫ
12-30 Вт/м

ЛЕНТЫ
IC 4-25 Вт/м

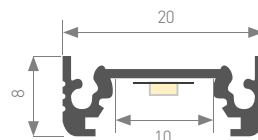

016974
Покрытие

TOP-SURFACE-2000 ANOD
анодированный, 021784 черный



016969
Профиль



021787 Заглушка
глухая



021788 Заглушка
с отверстием



017284
Держатель

ЛЕНТЫ
19,2-40 Вт/м

ЛЕНТЫ
RGBW, MIX

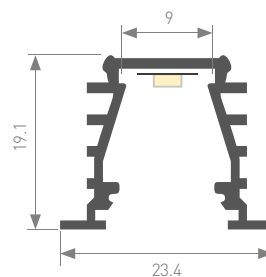

016971
Покрытие

TOP-DEEP-F-2000 ANOD
анодированный



017333 Заглушка
глухая

ЛЕНТЫ
БОК., HEON

ПРОФИЛЬ
S-LUX

ПРОФИЛЬ
KLUS

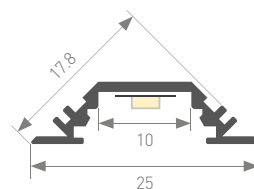

016970
Покрытие

TOP-CORNER-VF-2000 ANOD
анодированный



017333 Заглушка
глухая

ПРОФИЛЬ
LEDs-ON

ПРОФИЛЬ
TOPMET

ПРОФИЛЬ
ARH

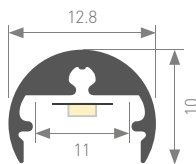

017267 Заглушка
глухая



017264 Заглушка
с отверстием



017286
Держатель

019653
Покрытие

TOP-PEN-I-2000 ANOD
анодированный

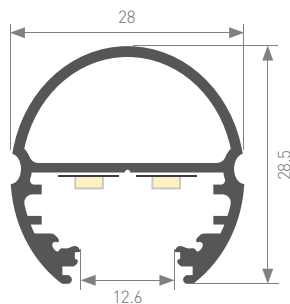

017381
Держатель



017269
Держатель



017483 Подложка
ленты

017306
Покрытие

TOP-OVAL-2000 ANOD
анодированный

АКСЕССУАРЫ

ЭКРАНЫ PEN



017321 **Экран матовый K10F-2000**
Материал **PC (поликарбонат)**



017479 **Экран прозрачный K10F-2000**
Материал **PC (поликарбонат)**

КРЕПЛЕНИЯ PEN



017289 **Держатель выносной винтовой PEN JT100**



017281 **Держатель плоский PEN AF-2**



017280 **Держатель распорный PEN SH-2**



017292 **Держатель шарнир винтовой PEN JT100**



017283 **Держатель шарнир потолочный PEN JC1-1**



017293 **Держатель шарнир потолочный PEN JC100**

ЭКРАНЫ OVAL, SURFACE, CORNER, DEEP



017382 **Экран белый K13W-2000**
Материал **PC (поликарбонат)**



017317 **Экран прозрачный K13C-2000**
Материал **PC (поликарбонат)**



017312 **Экран-линза K13L-2000**
Материал **PC (поликарбонат)**



017318 **Экран-вставка матовый P15F-2000**
Материал **PC (поликарбонат)**

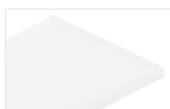

017313 **Экран-вставка прозрачный P15C-2000**
Материал **PC (поликарбонат)**

КРЕПЛЕНИЯ DEEP, CORNER



017339 **Крепеж монтажный ST15**



017338 **Вставка монтажная длинная ALU15**





ПРОФИЛЬ ДЛЯ СОЗДАНИЯ СВЕТИЛЬНИКОВ

Высококачественный анодированный алюминиевый профиль для оформления интерьера.
Сопутствующие товары, заглушки.
Хороший теплоотвод.

Экран из поликарбоната, устойчивый к УФ-излучению,
доступен в прозрачном и матовом вариантах.

НАКЛАДНОЙ

В ассортименте представлены классические накладные профили для создания светильников.

Использование нескольких светодиодных лент в одном профиле позволяет создавать системы освещения.

Источник света, блок питания, экраны,
заглушки, крепления поставляются отдельно.

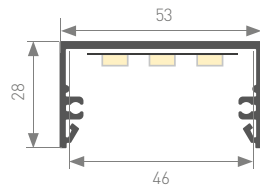

016991

Покрытие

TOP-LINIA53-H28-2000 ANOD

анодированный, 017460 неанодированный



016990
Профиль-верх



017340 Заглушка
глухая



019254 Экран
призматический



017323 Экран
микропризматический

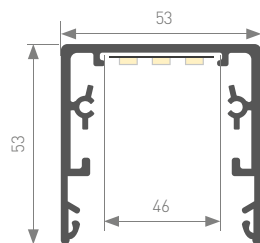

016989

Покрытие

TOP-LINIA53-2000 ANOD

анодированный



016990
Профиль-верх



017342 Заглушка
глухая



019254 Экран
призматический



017323 Экран
микропризматический

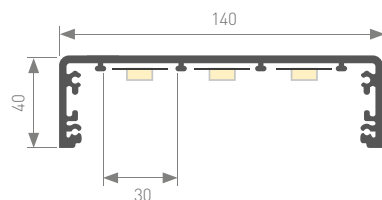

016988

Покрытие

TOP-LINIA140-2000 ANOD

анодированный



016985
Профиль-верх



017343 Заглушка
глухая



017322 Экран
микропризматический

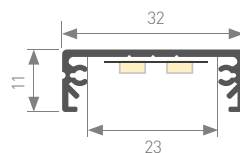

016983

Покрытие

TOP-WIDE-H11-2000

неанодированный



016982
Профиль-верх



017331 Заглушка
под верх глухая



017328 Заглушка
глухая



017287
Держатель

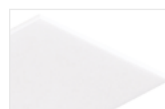

017324 Экран-
вставка белый



017326 Экран-
вставка прозрачный

ЛЕНТЫ
2,9-10 Вт/м

ЛЕНТЫ
12-30 Вт/м

ЛЕНТЫ
IC 4-25 Вт/м

ЛЕНТЫ
19,2-40 Вт/м

ЛЕНТЫ
RGBW, MIX

ЛЕНТЫ
БОК., HEON

ПРОФИЛЬ
S-LUX

ПРОФИЛЬ
KLUS

ПРОФИЛЬ
LED5-ON

ПРОФИЛЬ
TOPMET

ПРОФИЛЬ
ARH



ПРОФИЛЬ СПЕЦИАЛИЗИРОВАННЫЙ

Высококачественный анодированный алюминиевый профиль для оформления интерьера.
Сопутствующие товары, заглушки.
Хороший теплоотвод.

Экран из поликарбоната, устойчивый к УФ-излучению,
доступен в прозрачном и матовом вариантах.

ДЛЯ СТЕКЛА

ДЛЯ СТЕН

В ассортименте представлены различные модели специализированных профилей для подсветки стекла, а также для создания световых полос на стенах.

Источник света, блок питания, экраны,
заглушки, крепления поставляются отдельно.



NEW

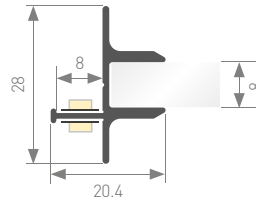

016976

TOP-GLASS8-2D-2000

Покрытие

неанодированный

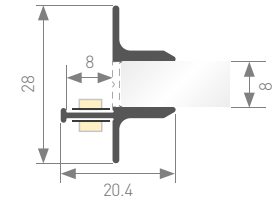

016979

TOP-GLASS8-3D-2000

Покрытие

неанодированный



NEW

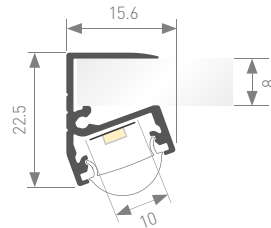

021827

TOP-EDGE-08-2000 ANOD

Покрытие

анодированный



021828

Заглушка глухая

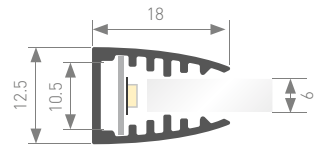

016978

TOP-SHELF6-2000 ANOD

Покрытие

анодированный



017329

Заглушка глухая

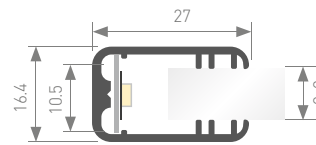

016977

TOP-SHELF9-2000 ANOD

Покрытие

анодированный



017297 Заглушка под стекло



017334 Заглушка под экран



017301 Заглушка под стекло

ЛЕНТЫ 2,9-10 Вт/м
ЛЕНТЫ 12-30 Вт/м
ЛЕНТЫ IC 4-25 Вт/м
ЛЕНТЫ 19,2-40 Вт/м
ЛЕНТЫ RGBW, MIX
ЛЕНТЫ БОК., HEON
ПРОФИЛЬ S-LUX
ПРОФИЛЬ KLUS
ПРОФИЛЬ LED5-ON
ПРОФИЛЬ TOPMET
ПРОФИЛЬ ARH



NEW

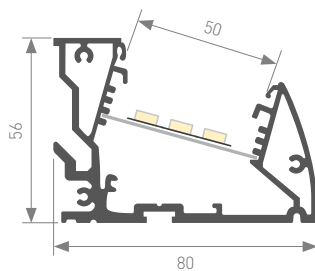

017288
Покрытие

SHELF-MULTI-2000 ANOD
анодированный



017297 Заглушка
глухая



017309 Заглушка
с отверстием



017301
Держатель



017303
Рамка в профиль

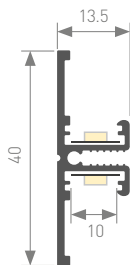

016981
Покрытие

TOP-BACK-2000 ANOD
анодированный

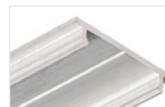

016969 Профиль
TOP-FIX



017332 Заглушка
глухая

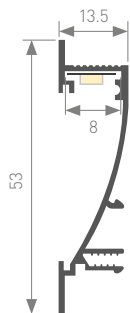

016968
Покрытие

TOP-SWALL-2000 ANOD
анодированный



017337 Заглушка
глухая



017285
Держатель

АКСЕССУАРЫ

ЭКРАНЫ EDGE



017382 **Экран белый K13W-2000**
Материал **PC (поликарбонат)**



017317 **Экран прозрачный K13C-2000**
Материал **PC (поликарбонат)**



017312 **Экран-линза K13L-2000**
Материал **PC (поликарбонат)**



017318 **Экран-вставка матовый P15F-2000**
Материал **PC (поликарбонат)**

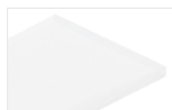

017313 **Экран-вставка прозрачный P15C-2000**
Материал **PC (поликарбонат)**



017325 **Экран-вставка белый P12W-2000**
Материал **PC (поликарбонат)**

КРЕПЛЕНИЯ SHELF-MULTI



016990 **Профиль-верх TOP-LINIA53-C-2000 ANOD**

017291 **Профиль-держатель SHELF-MULTI-G-2000 ANOD**

017523 **Полоса ARH-W50-2000**



ЭКРАНЫ SWALL

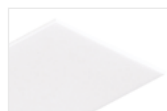

017315 **Экран-вставка белый P35W-2000**
Материал **PC (поликарбонат)**



017314 **Экран-вставка прозрачный P35C-2000**
Материал **PC (поликарбонат)**

ЭКРАНЫ SHELF-MULTI



017323 **Экран LINIA53-2000 (LED)**
Материал **PC (поликарбонат)**



017323 **Экран матовый LINIA53-2000 (LED)**
Материал **PC (поликарбонат)**

КРЕПЛЕНИЯ BACK, SWALL



017339 **Крепеж монтажный ST15**



017338 **Вставка монтажная длинная ALU15**

ЛЕНТЫ
2,9-10 Вт/м

ЛЕНТЫ
12-30 Вт/м

ЛЕНТЫ
IC 4-25 Вт/м

ЛЕНТЫ
19,2-40 Вт/м

ЛЕНТЫ
RGBW, MIX

ЛЕНТЫ
БОК., НЕОН

ПРОФИЛЬ
S-LUX

ПРОФИЛЬ
KLUS

ПРОФИЛЬ
LEDs-ON

ПРОФИЛЬ
TOPMET

ПРОФИЛЬ
ARH



АЛЮМИНИЕВЫЙ ПРОФИЛЬ

СЕРИЯ ARH

Алюминиевый профиль ARH – рациональное решение для организации комфортного освещения в интерьере, а также декоративной подсветки.

Многообразие моделей профилей дает возможность реализовать любые потребности в оформлении.

Серия профилей ARH отличается высоким качеством и доступной ценой.



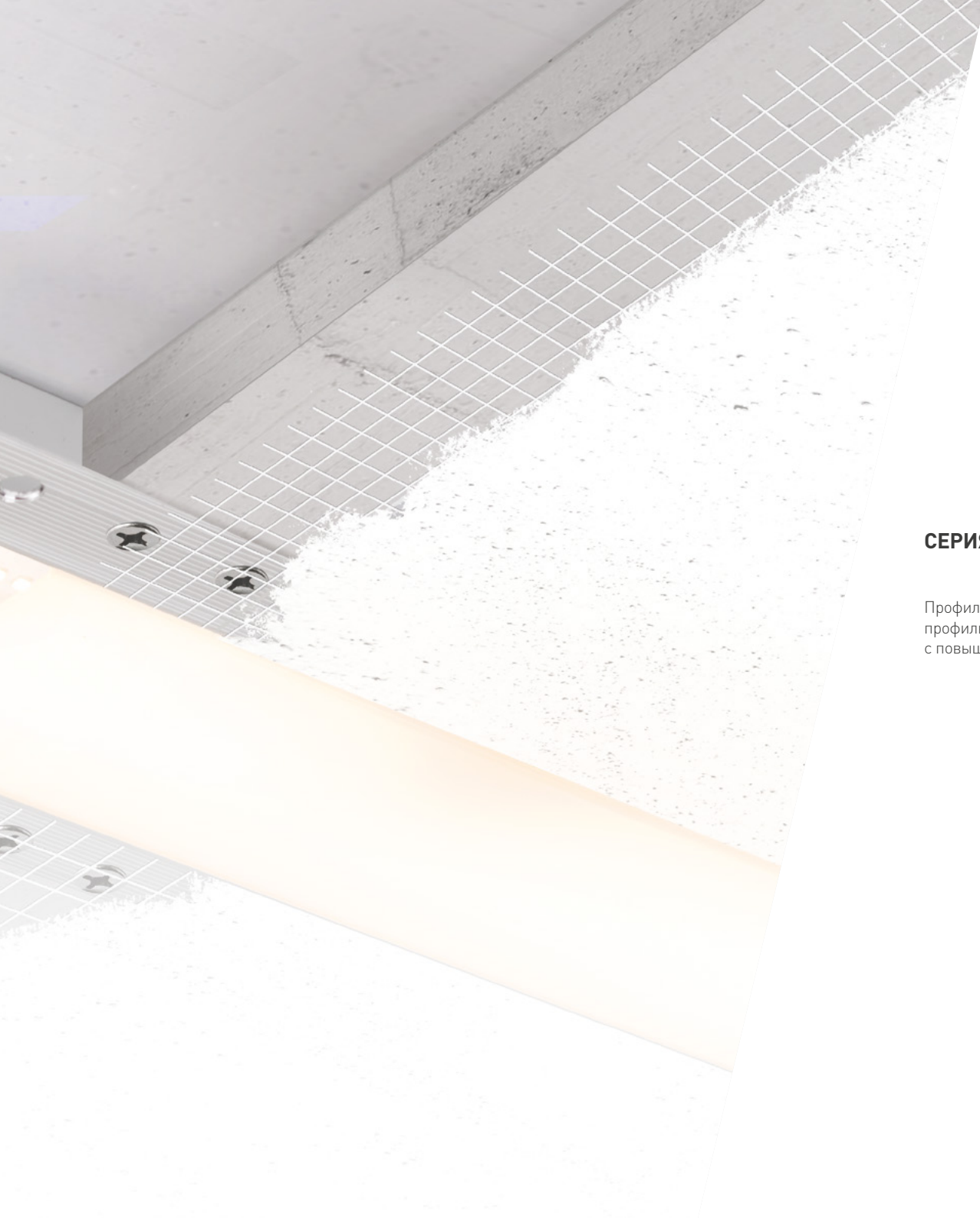

СЕРИЯ WPH

Профиль серии WPH - это цельнолитой пластиковый профиль со встроенным экраном для помещений с повышенной влажностью.



ПРОФИЛЬ УНИВЕРСАЛЬНЫЙ

Декоративная подсветка дома и офиса.

Экран из поликарбоната, устойчивый к УФ-излучению, доступен в прозрачном и матовом вариантах.

ПРЯМОУГОЛЬНЫЙ

Декоративное освещение конструкций и поверхностей, имеющих округлую форму. Конструирование авторских светильников.

Профиль легко принимает форму окружности, полукруга, волн и т.д. Монтируется при помощи держателей как на ровные, так и на округлые поверхности. Профилю также можно придать произвольную округлую форму руками.

В ассортименте комплектующих профиля ARH-BENT представлено все необходимое:
3 вида экрана из поликарбоната (PC) — прозрачный, полуматовый и матовый, заглушки, держатели и соединители.

Источник света, экраны, блок питания, заглушки, крепления поставляются отдельно.

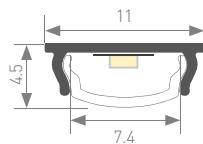

023592
Покрытие

ARH-BENT-W11-2000 ANOD
анодированный



023607
Заглушка глухая



023613 Заглушка с отверстием



023614
Соединитель



023615
Держатель

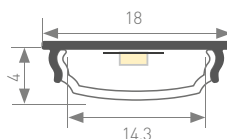

023087
Покрытие

ARH-BENT-W18-2000 ANOD
анодированный



023091
Заглушка глухая



023092 Заглушка с отверстием



023094
Соединитель



023093
Держатель

АКСЕССУАРЫ

ЭКРАНЫ К ПРОФИЛЮ BENT-W11



023594 **Экран ARH-BENT-W11-2000 Clear**
Материал **PC (поликарбонат), светопропускание 95%**



023606 **Экран ARH-BENT-W11-2000 Frost**
Материал **PC (поликарбонат), светопропускание до 85%**



023605 **Экран ARH-BENT-W11-2000 Opal**
Материал **PC (поликарбонат), светопропускание 65%**

ЭКРАНЫ К ПРОФИЛЮ BENT-W18



023088 **Экран ARH-BENT-W18-2000 Clear**
Материал **PC (поликарбонат), светопропускание 95%**



023089 **Экран ARH-BENT-W18-2000-Frost**
Материал **PC (поликарбонат), светопропускание до 85%**



023090 **Экран ARH-BENT-W18-2000 Opal**
Материал **PC (поликарбонат), светопропускание 65%**

ЛЕНТЫ
2,9-10 Вт/м

ЛЕНТЫ
12-30 Вт/м

ЛЕНТЫ
IC 4-25 Вт/м

ЛЕНТЫ
19,2-40 Вт/м

ЛЕНТЫ
RGBW, MIX

ЛЕНТЫ
БОК., HEON

ПРОФИЛЬ
S-LUX

ПРОФИЛЬ
KLUS

ПРОФИЛЬ
LEDs-ON

ПРОФИЛЬ
TOPMET

ПРОФИЛЬ
ARH



ПРОФИЛЬ УНИВЕРСАЛЬНЫЙ

Декоративная подсветка дома и офиса.

Экран из поликарбоната, устойчивый к УФ-излучению, доступен в прозрачном и матовом вариантах.

ПРЯМОУГОЛЬНЫЙ

Накладной и встраиваемый анодированные профили для светодиодной подсветки интерьеров, мебели, витрин.

В нескольких моделях серии предусмотрено основание для скрытой проводки. К профилю WIDE-H20 предлагается 7 видов экранов различной формы.

Источник света, экраны, блок питания, заглушки, крепления поставляются отдельно.



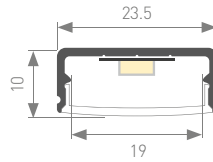

016142
Покрытие

ARH-WIDE-H10-2000 ANOD
анодированный



016573
Заглушка глухая



016132 Заглушка
с отверстием



016435
Держатель

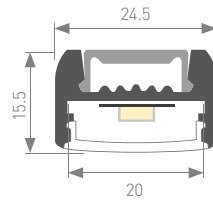

018816
Покрытие

ARH-WIDE-H16-2000 ANOD
анодированный



018819
Заглушка глухая



018818 Заглушка
с отверстием



018878
Держатель

ЭКРАНЫ WIDE



016591 **Экран ARH-WIDE-(F)-H10-2000 Clear-PM**
Материал **PMMA, светопропускание 95%**



016590 **Экран ARH-WIDE-(F)-H10-2000 Frost-PM**
Материал **PMMA, светопропускание 90%**



016585 **Экран ARH-WIDE-(F)-H10-2000 Opal-PM**
Материал **PMMA, светопропускание 60%**



023308 **Экран ARH-WIDE-(F)-H10-2000 OPAL**
Материал **PC, светопропускание 60%**

ЛЕНТЫ
2,9-10 Вт/м

ЛЕНТЫ
12-30 Вт/м

ЛЕНТЫ
IC 4-25 Вт/м

ЛЕНТЫ
19,2-40 Вт/м

ЛЕНТЫ
RGBW, MIX

ЛЕНТЫ
БОК., HEON

ПРОФИЛЬ
S-LUX

ПРОФИЛЬ
KLUS

ПРОФИЛЬ
LEDs-ON

ПРОФИЛЬ
TOPMET

ПРОФИЛЬ
ARH

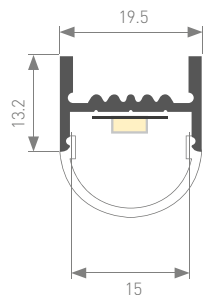
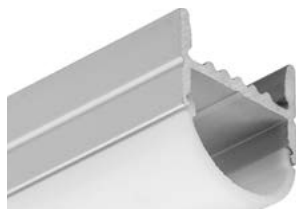

018878
Держатель

018859
Покрытие

ARH-WIDE-H20-2000 ANOD
анодированный

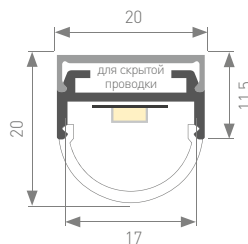

016565
Заглушка глухая



016185 Заглушка с отверстием



016564
Заглушка глухая



016190 Заглушка с отверстием

016188
Покрытие
Профиль с основанием для скрытой проводки

ARH-WIDE-B-H20-2000 ANOD
анодированный

ОБЩИЕ ЭКРАНЫ И ЗАГЛУШКИ WIDE H20



016638 **Экран ARH-WIDE-B-H20-2000 Lens Clear-PM**
Материал **PMMA, светопропускание 95%**



016637 **Экран ARH-WIDE-B-H20-2000 Square Clear-PM**
Материал **PMMA, светопропускание до 90%**



016595 **Заглушка ARH-WIDE-B-H20 LENS глухая**
016187 **Заглушка ARH-WIDE-B-H20 LENS с отверстием**



016636 **Экран ARH-WIDE-B-H20-2000 Square Frost-PM**
Материал **PMMA, светопропускание до 90%**



016639 **Экран ARH-WIDE-B-H20-2000 Square Opal-PM**
Материал **PMMA, светопропускание 60%**



018876 **Заглушка ARH-WIDE-H20 Square глухая**
018879 **Заглушка ARH-WIDE-H20 Square с отверстием**

АКСЕССУАРЫ

ОБЩИЕ ЭКРАНЫ И ЗАГЛУШКИ



016624 **Экран ARH-WIDE-B-H20-2000 Round Clear-PM**
Материал **PMMA, светопропускание 90%**



016627 **Экран ARH-WIDE-B-H20-2000 Round Frost-PM**
Материал **PMMA, светопропускание 90%**



016626 **Экран ARH-WIDE-B-H20-2000 Round Opal-PM**
Материал **PMMA, светопропускание 60%**



018866 **Заглушка ARH-WIDE-H20 Round глухая**

018877 **Заглушка ARH-WIDE-H20 Round с отверстием**



018858 **Заглушка ARH-WIDE-H20 RRC глухая**

018869 **Заглушка ARH-WIDE-H20 RRC с отверстием**



018817 **Экран ARH-WIDE-(B)-H20-2000 RCT Clear-PM**
Материал **PMMA, светопропускание до 90%**



018822 **Экран ARH-WIDE-(B)-H20-2000 RCT Frost-PM**
Материал **PMMA, светопропускание 75%**



018823 **Экран ARH-WIDE-(B)-H20-2000 RCT Opal-PM**
Материал **PMMA, светопропускание 60%**



018870 **Заглушка ARH-WIDE-H20 RCT глухая**

018865 **Заглушка ARH-WIDE-H20 RCT с отверстием**



018875 **Экран ARH-WIDE-(B)-H20-2000 RRC Clear-PM**
Материал **PMMA, светопропускание 90%**



018872 **Экран ARH-WIDE-(B)-H20-2000 RRC Frost-PM**
Материал **PMMA, светопропускание 90%**



018873 **Экран ARH-WIDE-(B)-H20-2000 RRC Opal-PM**
Материал **PMMA, светопропускание 60%**



018820 **Экран ARH-WIDE-(B)-H20-2000 TPZ Clear-PM**

Материал **PMMA, светопропускание 90%**



018821 **Экран ARH-WIDE-(B)-H20-2000 TPZ Frost-PM**
Материал **PMMA, светопропускание 75%**



018874 **Экран ARH-WIDE-(B)-H20-2000 TPZ Opal-PM**
Материал **PC (поликарбонат), светопропускание до 65%**



018868 **Заглушка ARH-WIDE-H20 TPZ глухая**

018871 **Заглушка ARH-WIDE-H20 TPZ с отверстием**



ЛЕНТЫ
2,9-10 Вт/м

ЛЕНТЫ
12-30 Вт/м

ЛЕНТЫ
IC 4-25 Вт/м

ЛЕНТЫ
19,2-40 Вт/м

ЛЕНТЫ
RGBW, MIX

ЛЕНТЫ
БОК., HEON

ПРОФИЛЬ
S-LUX

ПРОФИЛЬ
KLUS

ПРОФИЛЬ
LED5-ON

ПРОФИЛЬ
TOPMET

ПРОФИЛЬ
ARH



ПРОФИЛЬ УНИВЕРСАЛЬНЫЙ

Декоративная подсветка дома и офиса.

Экран из поликарбоната, устойчивый к УФ-излучению, доступен в прозрачном и матовом вариантах.

ПРЯМОУГОЛЬНЫЙ

Анодированный алюминиевый профиль для создания линейных светильников. В серии представлены как компактные модели для организации зонального и декоративного освещения, так и профиль средних размеров для организации основного освещения помещений.

Способ монтажа – накладной, подвесной.

Для подвесного способа монтажа в некоторых моделях предусмотрен паз для подвесов.

ВСТРАИВАЕМЫЙ СКРЫТЫЙ

Скрытый профиль позволяет делать чистые световые линии.

Алюминиевый профиль устанавливается таким образом, что элементы финишной строительной отделки максимально скрывают конструкцию светильника.

Источник света, экраны, блок питания, заглушки, крепления поставляются отдельно.

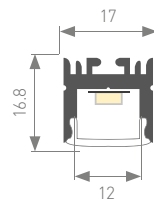

018685

ARH-LINE-1716-2000 ANOD
анодированный

Покрытие



018652
Заглушка глухая



018464 Заглушка
с отверстием



018683
Подвес

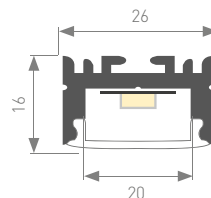
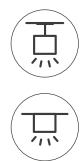

018674

ARH-LINE-1726-2000 ANOD
анодированный

Покрытие



018655
Заглушка глухая



018467 Заглушка
с отверстием



018683
Подвес

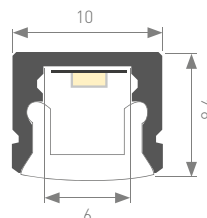

018827

ARH-MINI5-2000 ANOD
анодированный
подсветка мебели

Покрытие
Назначение



018839 Заглушка
глухая



018838 Заглушка
с отверстием

Дополнительные аксессуары стр. 000



ЭКРАНЫ К LINE-1716

016630 **Экран ARH-FLAT-2000 Opal**
Материал **PC (поликарбонат), светопропускание до 80%**



016629 **Экран ARH-FLAT-2000 Clear**
Материал **PC (поликарбонат), светопропускание до 95%**



ЭКРАНЫ К LINE-1726

016590 **Экран ARH-WIDE-(F)-H10-2000 Frost-PM**
Материал **PMMA, светопропускание 90%**



016585 **Экран ARH-WIDE-(F)-H10-2000 Opal-PM**
Материал **PMMA, светопропускание 60%**

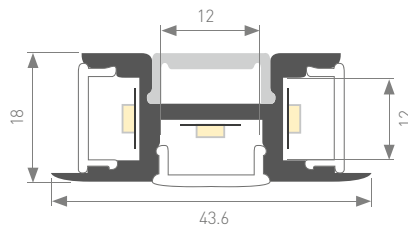

018831
Заглушка глухая



018830 Заглушка с отверстием

018829

ARH-TRI-D-2000 ANOD

Покрытие

анодированный

Назначение

подсветка стен в 3 направлениях

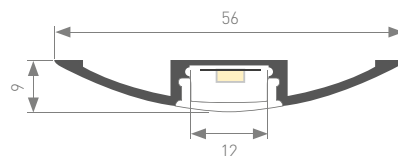

016131 Заглушка с отверстием

016149

ARH-FLAT-2000 ANOD

Покрытие

анодированный

Назначение

подсветка стыков напольных покрытий

ЭКРАНЫ FLAT, TRI-D



016629

Экран ARH-FLAT-2000 Clear

Материал **PC (поликарбонат), светопропускание до 95%**



016631

Экран ARH-FLAT-2000 Frost-PM

Материал **PMMA, светопропускание 90%**



016630

Экран ARH-FLAT-2000 Opal

Материал **PC (поликарбонат), светопропускание до 80%**



020893

Экран ARH-FLAT-2000 Opal-PM

Материал **PMMA, светопропускание 60%**

ЭКРАНЫ MINI5



018836

Экран ARH-MINI5 Clear-PM

Материал **PMMA, светопропускание 95%**



018837

Экран ARH-MINI5 Frost-PM

Материал **PMMA, светопропускание 65%**



018826

Экран ARH-MINI5 Opal-PM

Материал **PMMA, светопропускание 75%**



NEW

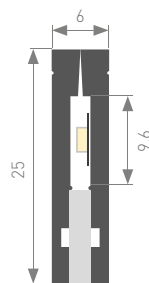

023911
Покрытие

ALU-NANOLINE-5-2000 ANOD
анодированный



023912
Заглушка глухая



023913 Заглушка
с отверстием

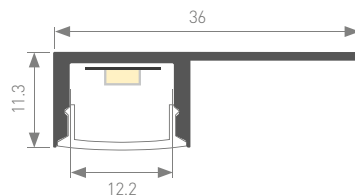

023894
Покрытие

ARH-DECORE-S12-LINE-EDGE-2000 ANOD
анодированный



023895 Заглушка
глухая Edge



023896 Заглушка
с отверстием Edge

Дополнительные аксессуары стр. 000

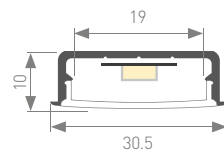

016186
Покрытие

ARH-WIDE-F-H10-2000 ANOD
анодированный



016562
Заглушка глухая



016133 Заглушка
с отверстием

ЭКРАНЫ WIDE



016591 **Экран ARH-WIDE-(F)-H10-2000 Clear-PM**
Материал **PMMA, светопропускание 95%**



016590 **Экран ARH-WIDE-(F)-H10-2000 Frost-PM**
Материал **PMMA, светопропускание 90%**



016585 **Экран ARH-WIDE-(F)-H10-2000 Opal-PM**
Материал **PMMA, светопропускание 60%**



023308 **Экран ARH-WIDE-(F)-H10-2000 OPAL**
Материал **PC, светопропускание 60%**

ЛЕНТЫ 2,9-10 Вт/м
ЛЕНТЫ 12-30 Вт/м
ЛЕНТЫ IC 4-25 Вт/м
ЛЕНТЫ 19,2-40 Вт/м
ЛЕНТЫ RGBW, MIX
ЛЕНТЫ БОК., HEON
ПРОФИЛЬ S-LUX
ПРОФИЛЬ KLUS
ПРОФИЛЬ LED5-ON
ПРОФИЛЬ TOPMET
ПРОФИЛЬ ARH



ПРОФИЛЬ УНИВЕРСАЛЬНЫЙ

Декоративная подсветка дома и офиса.

Экран из поликарбоната, устойчивый к УФ-излучению, доступен в прозрачном и матовом вариантах.

УГЛОВОЙ

Анодированный алюминиевый профиль для светодиодной подсветки. Устанавливается в углы мебели, витрин и интерьеров. К профилю подходят круглый и квадратный экраны разной степени прозрачности. Материалы экранов — PC (поликарбонат), PMMA (акрил).

ДЛЯ ПОДСВЕТКИ УГЛОВ ПОМЕЩЕНИЙ

Анодированный алюминиевый профиль ARH-DECORE для контурной подсветки стен и конструкций.

Особенность серии DECORE — конструктив моделей позволяет точно повторить геометрию помещения — будь то внутренние или внешние углы, линии колонн, проемов или ниш.

Профиль DECORE монтируется в процессе строительных работ, что позволяет удачно использовать его в интерьере любой сложности. Процесс монтажа профиля завершается отделочными работами — нанесением штукатурки или укладкой плитки.

КРУГЛЫЙ

Анодированный алюминиевый профиль ARH-ROUND для светодиодной подсветки. Подвесной круглый профиль для линейных светильников.

Источник света, экраны, блок питания, заглушки, крепления поставляются отдельно.

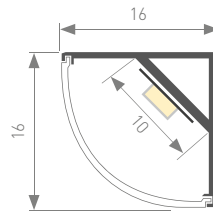

016178
Покрытие

ARH-KANT-H16-2000 ANOD
анодированный



016567 Заглушка
глухая Round



016189 Заглушка
с отверстием
Round



016566 Заглушка
глухая Square



016179 Заглушка с
отверстием Square

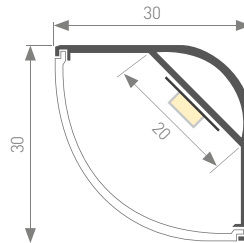

016136
Покрытие

ARH-KANT-H30-2000 ANOD
анодированный



016561 Заглушка
глухая Round



016134 Заглушка
с отверстием
Round



016560 Заглушка
глухая Square



016135 Заглушка
с отверстием
Square

ЭКРАНЫ KANT-H16



016633 **Экран ARH-KANT-H16-2000 Round Clear-PM**
Материал **PMMA, светопропускание 90%**



016632 **Экран ARH-KANT-H16-2000 Round Frost-PM**
Материал **PMMA, светопропускание 75%**



016932 **Экран ARH-KANT-H16-2000 Round Opal**
Материал **PC (поликарбонат), светопропускание до 75%**



016581 **Экран ARH-KANT-H16-2000 Square Frost-PM**
Материал **PMMA, светопропускание 90%**



016580 **Экран ARH-KANT-H16-2000 Square Opal-PM**
Материал **PMMA, светопропускание 60%**

ЭКРАНЫ KANT-H30



016583 **Экран ARH-KANT-H30-2000 Round Clear-PM**
Материал **PMMA, светопропускание 90%**



016934 **Экран ARH-KANT-H30-2000 Round Opal**
Материал **PC (поликарбонат), светопропускание до 75%**



016576 **Экран ARH-KANT-H30-2000 Square Clear-PM**
Материал **PMMA, светопропускание 90%**



016578 **Экран ARH-KANT-H30-2000 Square Opal-PM**
Материал **PMMA, светопропускание 60%**



019347 **Держатель SL-KANT-H30**

ЛЕНТЫ 2,9-10 Вт/м
ЛЕНТЫ 12-30 Вт/м
ЛЕНТЫ IC 4-25 Вт/м
ЛЕНТЫ 19,2-40 Вт/м
ЛЕНТЫ RGBW, MIX
ЛЕНТЫ БОК., HEON
ПРОФИЛЬ S-LUX
ПРОФИЛЬ KLUS
ПРОФИЛЬ LED5-ON
ПРОФИЛЬ TOPMET
ПРОФИЛЬ ARH

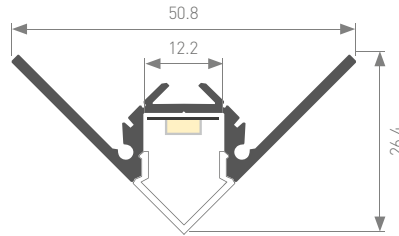

023897

ARH-DECORE-S12-EXT-F-2000 ANOD
внешний
анодированный

Покрытие



023900

Заглушка глухая
Square

023901

Заглушка
с отверстием
Square

023898

Заглушка глухая
Flat

023899

Заглушка
с отверстием
Flat

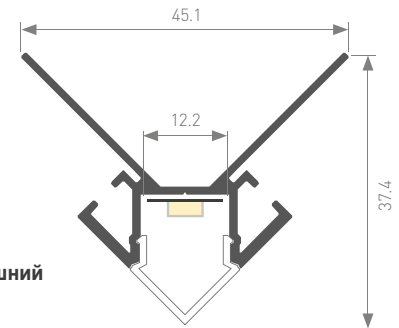

023889

ARH-DECORE-S12-EXT-2000 ANOD внешний
анодированный

Покрытие

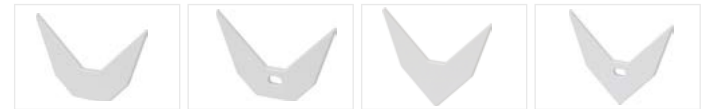

023890

Заглушка глухая
Flat

023891

Заглушка
с отверстием
Flat

023892

Заглушка
глухая
Square

023893

Заглушка
с отверстием
Square

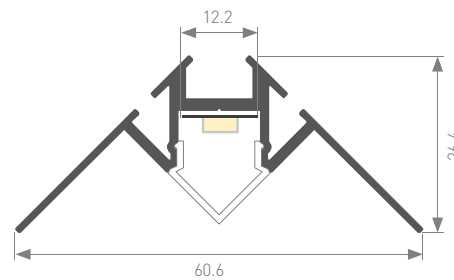

023868

ARH-DECORE-S12-INT-2000 ANOD
внутренний
анодированный

Покрытие



023872

Заглушка
глухая
Int

023888

Заглушка
с отверстием
Int

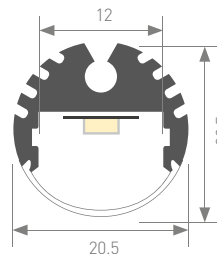

016219

ARH-ROUND-D20-2000 ANOD
подвесные светильники

Назначение



016563

Заглушка
глухая

016218

Заглушка
с отверстием

016570

Держатель

016143

Тросик

АКСЕССУАРЫ

ЭКРАНЫ DECORE



023905 **Экран ARH-DECORE-S12 Flat Clear**
Материал **PC (поликарбонат)**



023907 **Экран ARH-DECORE-S12 Flat Frost**
Материал **PC (поликарбонат)**



023906 **Экран ARH-DECORE-S12 Flat Opal**
Материал **PC (поликарбонат)**



023908 **Экран ARH-DECORE-S12 Square Clear**
Материал **PC (поликарбонат)**



023910 **Экран ARH-DECORE-S12 Square Frost**
Материал **PC (поликарбонат)**



023909 **Экран ARH-DECORE-S12 Square Opal**
Материал **PC (поликарбонат)**

ЭКРАНЫ ROUND



016589 **Экран ARH-ROUND-D20-2000 Round Frost-PM**
Материал **PMMA, светопропускание 90%**



016588 **Экран ARH-ROUND-D20-2000 Round Opal-PM**
Материал **PMMA, светопропускание 60%**

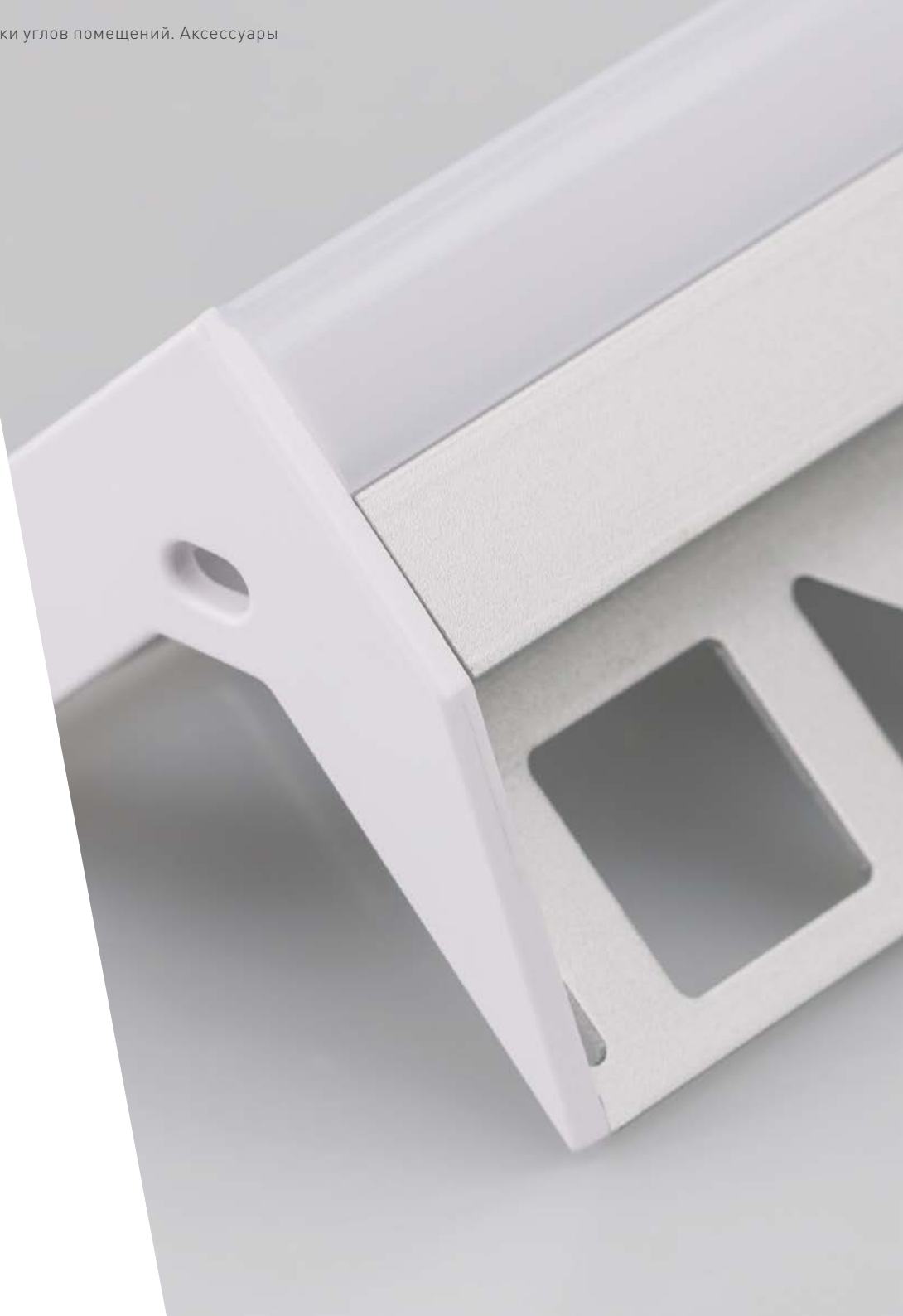



ПРОФИЛЬ ЛИНЕЙНЫЙ СВЕТ

Линейное освещение дома и офиса.

Экран из поликарбоната, устойчивый к УФ-излучению, доступен в прозрачном и матовом вариантах.

НАКЛАДНОЙ

Модели LINE для организации зонального и декоративного освещения и организации основного освещения помещений.

Для подвесного способа монтажа в некоторых моделях предусмотрен паз для подвесов.

В моделях для создания линий света основного освещения предусмотрены отсеки для блоков питания.

ВСТРАИВАЕМЫЙ С ФЛАНЦЕМ

Анодированный алюминиевый профиль для светодиодной подсветки. Способ установки — встраиваемый.

Для лент шириной до 32 мм.

ВСТРАИВАЕМЫЙ СКРЫТЫЙ

Анодированный алюминиевый профиль для светодиодной подсветки. Способ установки — встраиваемый.

Он создан для так называемого «скрытого монтажа», когда фланцы покрываются штукатуркой, а на поверхности видна только ровная линия света без дополнительных деталей.

Для лент шириной до 37 мм.

Источник света, экраны, блок питания, заглушки, крепления поставляются отдельно.

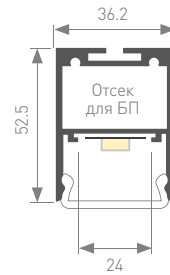

018472
Коннектор



021756
Комплект подвесов

019615

Покрытие

С отсеком для БП 20×32мм

ARH-LINE-3750A-2000 ANOD
анодированный

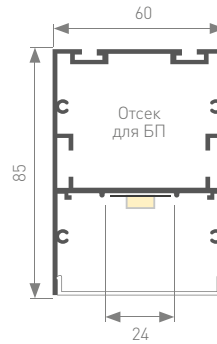
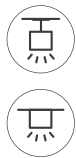

018511 Заглушка
глухая



018510
Коннектор



018505 Комплект
подвесов

018508

Покрытие

С отсеком для БП 44×46мм

ARH-LINE-6085-2000 ANOD
анодированный, 018508 черный

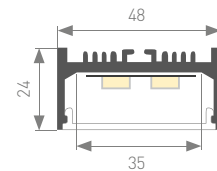
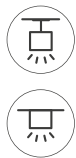

018653
Заклушка глухая



018466 Заклушка
с отверстием

018684

Покрытие

ARH-LINE-2448-2000 ANOD
анодированный

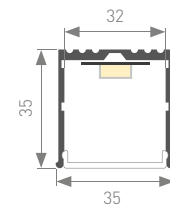

017623
Заклушка глухая



016128 Заклушка
с отверстием

016138

Покрытие

ARH-POWER-W35-2000 ANOD
анодированный

ЛЕНТЫ 2,9-10 Вт/м
ЛЕНТЫ 12-30 Вт/м
ЛЕНТЫ IC 4-25 Вт/м
ЛЕНТЫ 19,2-40 Вт/м
ЛЕНТЫ RGBW, MIX
ЛЕНТЫ БОК., HEON
ПРОФИЛЬ S-LUX
ПРОФИЛЬ KLUS
ПРОФИЛЬ LED5-ON
ПРОФИЛЬ TOPMET
ПРОФИЛЬ ARH

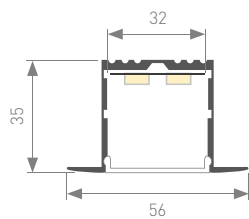

017620
Заглушка глухая



016129 Заглушка
с отверстием

016139
Покрытие

ARH-POWER-F-W35-2000 ANOD
анодированный



NEW

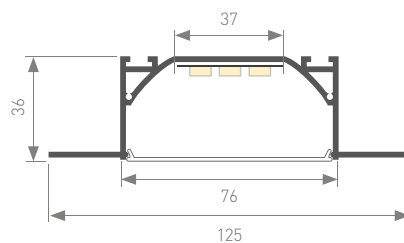

025539
Заглушка глухая

025025
Покрытие

ARH-LINIA72-FANTOM-2000 ANOD
анодированный



АКСЕССУАРЫ

ОБЩИЕ ЭКРАНЫ И ЗАГЛУШКИ LINE-3750A



019626 **Экран ARH-LINE-3750A-2000 CLEAR**
Материал **PC (поликарбонат), светопропускание до 90%**



019625 **Экран ARH-LINE-3750A-2000 FROST**
Материал **PC (поликарбонат), светопропускание до 75%**



019624 **Экран ARH-LINE-3750A-2000 OPAL**
Материал **PC (поликарбонат), светопропускание 65%**



019616 **Заглушка ARH-LINE-3750A глухая**

019627 **Заглушка ARH-LINE-3750A с отверстием**

ЭКРАНЫ POWER



017627 **Экран ARH-POWER-W35(F)-2000 Clear-PM**
Материал **PMMA, светопропускание 95%**



017626 **Экран ARH-POWER-W35(F)-2000 Frost-PM**
Материал **PMMA, светопропускание 90%**



017445 **Экран ARH-POWER-W35(F)-2000 Opal-PM**
Материал **PMMA, светопропускание 75%**

ЭКРАН LINE-6085



018643 **Экран ARH-LINE-6085-2000 OPAL**
Материал **PC (поликарбонат), светопропускание до 75%**



020574 **Экран ARH-LINE-3750A-VOL-2000 CLEAR**
Материал **PC (поликарбонат), светопропускание до 90%**



020576 **Экран ARH-LINE-3750A-VOL-2000 FROST**
Материал **PC (поликарбонат), светопропускание до 75%**



020575 **Экран ARH-LINE-3750A-VOL-2000 OPAL**
Материал **PC (поликарбонат), светопропускание 65%**



020577 **Заглушка ARH-LINE-3750A-VOL глухая**

020578 **Заглушка ARH-LINE-3750A-VOL с отверстием**

ЭКРАНЫ LINE-2448



018646 **Экран ARH-LINE-2448-2000 CLEAR-PM**
Материал **PMMA, светопропускание 90%**



018646 **Экран ARH-LINE-2448-2000 FROST-PM**
Материал **PMMA**



018646 **Экран ARH-LINE-2448-2000 OPAL-PM**
Материал **PMMA**

ЭКРАН FANTOM



025538 **Экран ARH-LINIA72-FANTOM-2000 Opal**
Материал **PC (поликарбонат), светопропускание до 65%**

ЛЕНТЫ
2,9-10 Вт/м

ЛЕНТЫ
12-30 Вт/м

ЛЕНТЫ
IC 4-25 Вт/м

ЛЕНТЫ
19,2-40 Вт/м

ЛЕНТЫ
RGBW, MIX

ЛЕНТЫ
BOK., HEON

ПРОФИЛЬ
S-LUX

ПРОФИЛЬ
KLUS

ПРОФИЛЬ
LED5-ON

ПРОФИЛЬ
TOPMET

ПРОФИЛЬ
ARH



ПРОФИЛЬ ЛИНЕЙНЫЙ СВЕТ

Создание линейных светильников

Экран из поликарбоната, устойчивый к УФ-излучению, доступен в прозрачном и матовом вариантах.

ПОДВЕСНОЙ

Дизайнерский профиль ARH-WAVE предназначен для создания уникальных подвесных светильников и арт-объектов. Особенно интересен творческим личностям, предпочитающим оригинальные решения в интерьере.

Профиль ARH-WAVE позволяет создавать красивые конструкции в виде дуг и волн с мягкими изгибами.

По-разному соединив между собой изогнутые части профиля, можно добиться весьма примечательного эффекта, который подчеркнет правильно выбранный цвет профиля – черный, белый или серебряный.

Источник света, экраны, блок питания, заглушки, крепления поставляются отдельно.





NEW

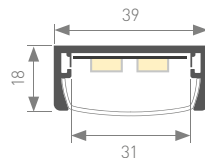

025002 Заглушка глухая



025002 Заглушка с отверстием

024380
Покрытие

ARH-WAVE-2000 SILVER
неанодированный

ЛЕНТЫ
2,9-10 Вт/м

ЛЕНТЫ
12-30 Вт/м

ЛЕНТЫ
IC 4-25 Вт/м



NEW

024378
Покрытие

ARH-WAVE-2000 BLACK
черный



NEW

024379
Покрытие

ARH-WAVE-2000 WHITE
белый

ЛЕНТЫ
19,2-40 Вт/м

ЛЕНТЫ
RGBW, MIX

ЛЕНТЫ
БОК., HEON

ЭКРАНЫ WAVE

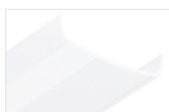

024998 **Экран ARH-WAVE-2000 Clear**
Материал **PMMA, светопропускание 95%**



024997 **Экран ARH-WAVE-2000 Frost**
Материал **PMMA, светопропускание 90%**



024995 **Экран ARH-WAVE-2000 Opal**
Материал **PMMA, светопропускание 60%**

КРЕПЛЕНИЯ



025166 **Соединитель профиля ARH-WAVE**



025003 **Подвес с держателем ARH-WAVE**

ПРОФИЛЬ
S-LUX

ПРОФИЛЬ
KLUS

ПРОФИЛЬ
LED5-ON

ПРОФИЛЬ
TOPMET

ПРОФИЛЬ
ARH



ПРОФИЛЬ СПЕЦИАЛИЗИРОВАННЫЙ

Декоративное освещение.

Анодированный алюминиевый профиль для стен, потолков, ступеней.

ДЛЯ СТЕН

Алюминиевый профиль ARH-CON легко устанавливается благодаря специальному креплению. Профиль ARH-DECORE предназначен для подсветки стен.

ДЛЯ СТУПЕНЕЙ

Анодированный профиль ARH-STAIR для декоративной подсветки ступеней.

ДЛЯ ГИПСОКАРТОННОГО ПОТОЛКА

Алюминиевый профиль ARH-CEIL предназначен для применения с материалами из гипсокартонного листа.

Источник света, экраны, блок питания, заглушки, крепления поставляются отдельно.



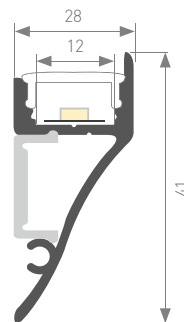

018828

Покрытие
Назначение

ARH-CON-2000 ANOD
анодированный
подсветка стен, 1 направление



018825
Заглушка глухая



018824 Заглушка с отверстием



018878 Держатель

Дополнительные аксессуары стр. 000

ЛЕНТЫ
2,9-10 Вт/м

ЛЕНТЫ
12-30 Вт/м

ЛЕНТЫ
IC 4-25 Вт/м

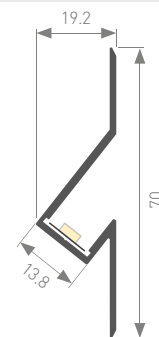

023902

Покрытие

ARH-DECORE-S12-CAVE-F-2000 ANOD
анодированный



023903 Заглушка глухая Cave-F



023904 Заглушка с отверстием Cave-F

ЛЕНТЫ
19,2-40 Вт/м

ЛЕНТЫ
RGBW, MIX

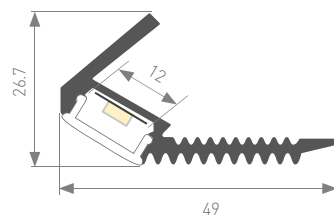
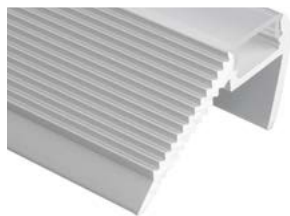

016148

Покрытие
Назначение

ARH-STAIR-W47-2000 ANOD
анодированный
декор и подсветка ступеней



016130 Заглушка левая



017617 Заглушка правая

Дополнительные аксессуары стр. 000

ЛЕНТЫ
БОК., HEON

ПРОФИЛЬ
S-LUX

ПРОФИЛЬ
KLUS

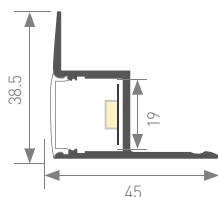

016150

Покрытие
Назначение

ARH-CEIL-2000 ANOD
анодированный
подсветка потолочных ниш



016140
Левая



017622
Правая

Дополнительные аксессуары стр. 000

ПРОФИЛЬ
LED5-ON

ПРОФИЛЬ
TOPMET

ПРОФИЛЬ
ARH



ПРОФИЛЬ УНИВЕРСАЛЬНЫЙ WPH

Цельнолитой пластиковый профиль со встроенным экраном для помещений с повышенной влажностью.

Экран из поликарбоната, устойчивый к УФ-излучению.

ПРЯМОУГОЛЬНЫЙ

Накладной / встраиваемый пластиковый профиль. Модели WPH-FLEX из гибкого пластика предназначены для создания сплошных герметичных линий длиной до 10 метров. Благодаря гибким свойствам материала, профилю можно придавать формы окружностей, волн и т. д. Поставляются в рулонах по 5 и 10 метров.

УГЛОВОЙ

WPH — профиль с цельнолитой конструкцией, что позволяет использовать его в условиях повышенной влажности, а также вне помещений (при условии выполнения рекомендаций по герметизации). В серию входит 3 вида цельнолитого профиля: жёсткий декоративный, гибкий декоративный, напольный.

Источник света, экраны, блок питания, заглушки, крепления поставляются отдельно.

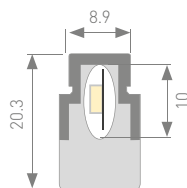

023279 Заглушка
глухая



023280 Заглушка
с отверстием



023281
Держатель

023278

WPH-FLEX-STR-H20-5000 White

Назначение

световые линии в плитке, камне стен

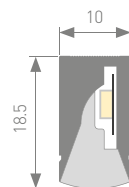

023275
Заглушка глухая



023276 Заглушка
с отверстием



023653 Профиль
-держатель



023277
Держатель

023221

WPH-FLEX-H18-HR-5000 White

Назначение

световые линии в плитке, камне стен

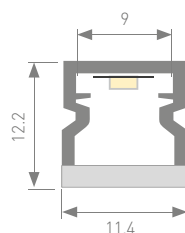

023307
Заглушка глухая



023306
Держатель

023302

WPH-LINE-1212-2000 OPAL

Назначение

оформление ванных комнат, санузлов

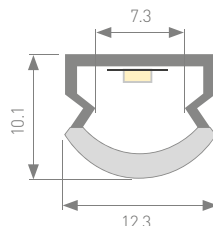

023305
Заглушка глухая



023306
Держатель

023303

WPH-LINE-1210R-2000 OPAL

Назначение

оформление ванных комнат, санузлов

ЛЕНТЫ
2,9-10 Вт/м

ЛЕНТЫ
12-30 Вт/м

ЛЕНТЫ
IC 4-25 Вт/м

ЛЕНТЫ
19,2-40 Вт/м

ЛЕНТЫ
RGBW, MIX

ЛЕНТЫ
БОК., HEON

ПРОФИЛЬ
S-LUX

ПРОФИЛЬ
KLUS

ПРОФИЛЬ
LEDs-ON

ПРОФИЛЬ
TOPMET

ПРОФИЛЬ
ARH

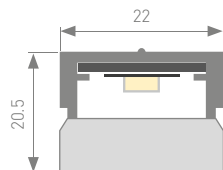

023292
Заглушка глухая



023293 Заглушка с отверстием



023291 Профиль-держатель



023295
Держатель

023290

Назначение

WPH-FLOOR22-2000
световые линии в полу

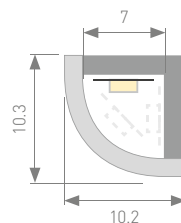

023310
Заглушка глухая



023311
Держатель

023301

Назначение

WPH-KANT-H10-2000 OPAL
оформление ваннных комнат, санузлов

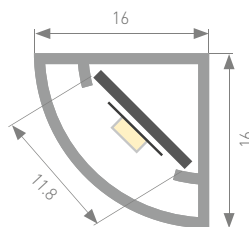

023167
Заглушка глухая



023168
Держатель



023169
Держатель

023166

Назначение

WPH-KANT-H16-2000 OPAL
оформление витрин, мебели, помещений





СВЕТОДИОДНЫЕ ЛЕНТЫ И АЛЮМИНИЕВЫЙ ПРОФИЛЬ

Алюминиевый профиль значительно расширяет возможности применения светодиодных лент. Широкий ассортимент аксессуаров: экраны, крепления, заглушки, тросики - позволяет создать уникальный светильник.



W arlight.ru

