



ОСВЕЩЕНИЕ **ДЛЯ МЕБЕЛИ**

ОСВЕЩЕНИЕ ДЛЯ МЕБЕЛИ



Мы работаем со светом более 25 лет и отлично понимаем, что освещение должно гармонично вписываться в интерьер, образуя с другими его составляющими единое целое. Дизайн и технические параметры оборудования Arlight тщательно продуманы, чтобы вы могли наслаждаться светом, не думая о нем.

Наши источники света помогут вам по-новому взглянуть на привычные элементы мебели, а устройства управления светом сделают пространство эргономичным и функциональным.

Вдохните жизнь в статичную мебель — добавьте свет!

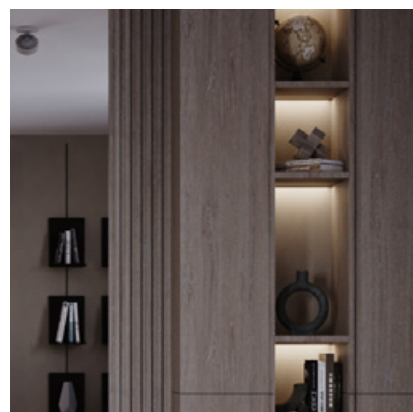
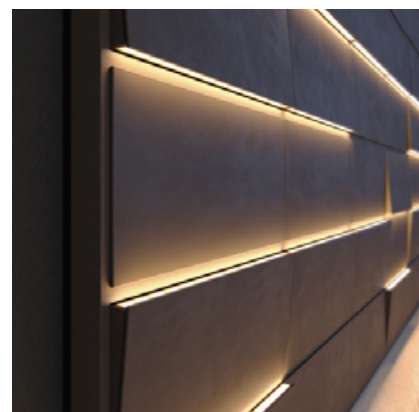

СОДЕРЖАНИЕ

4	ПРОФИЛЬ
6	НАКЛАДНОЙ
14	ВСТРАИВАЕМЫЙ С ФЛАНЦЕМ
20	УГЛОВОЙ
26	ДЛЯ ПОЛОК И СТЕКЛА
30	СВЕТОДИОДНАЯ ЛЕНТА
32	СОВ — БЕЗ ВИДИМЫХ ТОЧЕК СВЕТОДИОДОВ
34	УЗКАЯ MICROLED
36	УЗКАЯ RT
38	УНИВЕРСАЛЬНАЯ MICROLED
40	УНИВЕРСАЛЬНАЯ RT
42	RZ — ИЗГИБ НА ПЛОСКОСТИ
43	RS — БОКОВОЕ СВЕЧЕНИЕ
44	ГИБКИЙ НЕОН
44	MOONLIGHT
48	МЕБЕЛЬНЫЕ СВЕТИЛЬНИКИ
50	ТОССО — ИНТЕЛЛЕКТУАЛЬНЫЙ ЛИНЕЙНЫЙ СВЕТИЛЬНИК
52	LTM FROST
54	LTM
56	MAG MICROCOSM
58	NEMO
60	УПРАВЛЕНИЕ И ДАТЧИКИ
62	ДИММЕРЫ И ВЫКЛЮЧАТЕЛИ С ДАТЧИКАМИ DC 12–36 В
74	ВЫКЛЮЧАТЕЛИ С ДАТЧИКАМИ AC 230 В
76	ДИММЕРЫ С ПОВОРОТНО-НАЖИМНЫМ РЕГУЛЯТОРОМ
78	БЛОКИ ПИТАНИЯ
79	ДЛЯ СВЕТОДИОДНЫХ ЛЕНТ
80	ДЛЯ СВЕТОДИОДНЫХ СВЕТИЛЬНИКОВ



ПРОФИЛЬ



Не ограничивайте себя готовыми решениями. Профили — отличная возможность создать индивидуальное освещение, сделав мебель эргономичной и визуально более воздушной.

ОСНОВНЫЕ ПРИЧИНЫ ИСПОЛЬЗОВАНИЯ ПРОФИЛЯ

- ▶ **ОХЛАЖДЕНИЕ**
Алюминий эффективно отводит тепло, увеличивая срок службы светодиодных лент.
- ▶ **ЗАЩИТА ЛЕНТЫ**
Используемые с профилем экраны уменьшают эффект видимых точек и защищают ленту от воздействия окружающей среды.
- ▶ **ЭСТЕТИКА И ИНДИВИДУАЛЬНЫЕ РЕШЕНИЯ**
Профиль придает освещению завершенный, эстетичный внешний вид и позволяет уйти от однообразных готовых решений.



ПРЕИМУЩЕСТВА ПРОФИЛЕЙ Arlight

- ▶ Широкий ассортимент.
- ▶ Качественное анодирование и покраска профилей.
- ▶ Точное соблюдение размеров.
- ▶ Экраны из высококачественных материалов.
- ▶ Большой ассортимент комплектующих, облегчающих установку.



В данном буклете представлены профили, рекомендуемые для подсветки мебели. Ассортимент Arlight гораздо шире. Подобрать профиль под любые задачи можно в нашем каталоге, наведя камеру на QR-код.

В КАТАЛОГ



ПРОФИЛЬ НАКЛАДНОЙ



Простой и быстрый монтаж на любые поверхности с помощью специальных держателей, клея, скотча или саморезов.

Схема монтажа

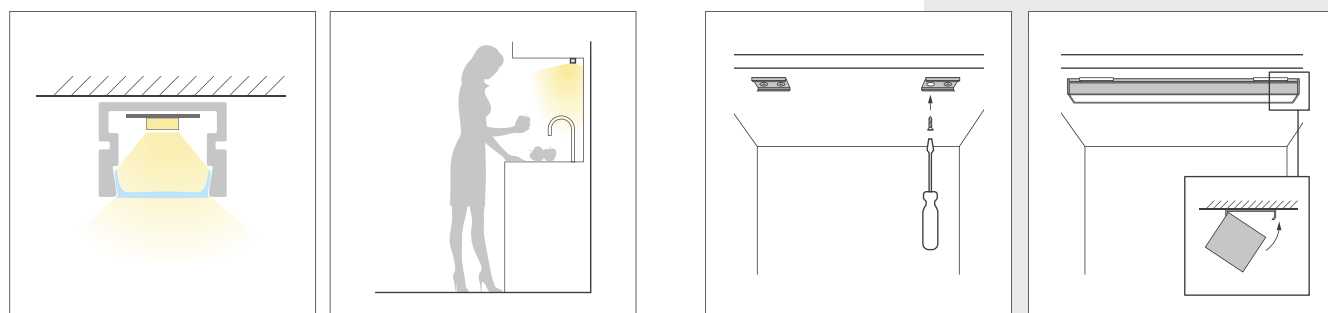

УСЛОВНЫЕ
ОБОЗНАЧЕНИЯ



Профили обладают оптимальной глубиной, благодаря чему можно легко подобрать ленту для создания равномерного свечения без видимых точек светодиодов.



Профиль SL-MINI-SHELF в благородном серо-оливковом цвете — идеальное решение для контурной подсветки мебели. Площадка для ленты располагается на внутренней боковой стенке профиля, что обеспечивает создание световой линии шириной всего 3.8 мм. Благодаря гибкому силиконовому экрану формируется непрерывная линия света.



038205 | Профиль SL-MINI-SHELF-H8-2000 ANOD OLIVE GREY

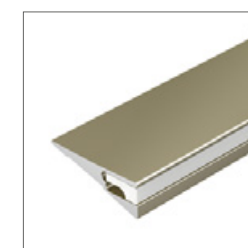

Характеристики

Габаритные размеры, LxWxH (мм)	2000x23x8
Ширина площадки для лент (мм)	5
Ширина световой линии (мм)	3.8
Рассеиваемая тепловая мощность (Вт/м)	15

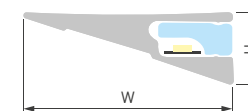

Сопутствующие товары

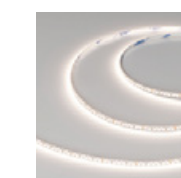

037820
Светодиодная лента
MICROLED-M266-4mm



038208 | Профиль SL-MINI-SHELF-H9-2000 ANOD OLIVE GREY

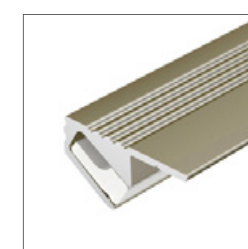

Характеристики

Габаритные размеры, LxWxH (мм)	2000x18x9
Ширина площадки для лент (мм)	5
Ширина световой линии (мм)	3.8
Рассеиваемая тепловая мощность (Вт/м)	13

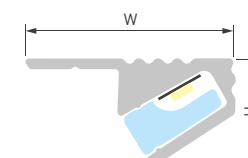

Сопутствующие товары

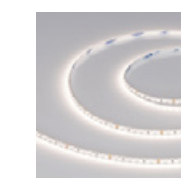

037817
Светодиодная лента
MICROLED-M182-4mm



036399 | Профиль ARH-MICRO-0507-2000 ANOD



Характеристики

Габаритные размеры, LxWxH (мм)	2000x5.4x7
Ширина площадки для лент (мм)	4.1
Ширина световой линии (мм)	3.8
Рассеиваемая тепловая мощность (Вт/м)	9

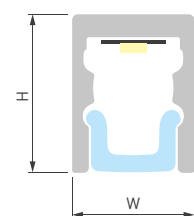

Сопутствующие товары



024420(2)
Светодиодная лента
MICROLED-M120-4mm



023856 | Профиль PIK-1007-2000 ANOD

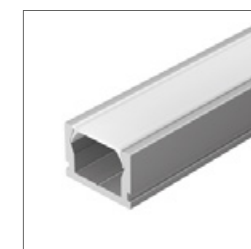

Характеристики

Габаритные размеры, LxWxH (мм)	2000x10x7
Ширина площадки для лент (мм)	7
Ширина световой линии (мм)	7
Рассеиваемая тепловая мощность (Вт/м)	10

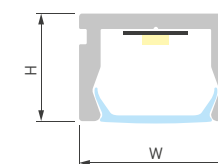

Сопутствующие товары

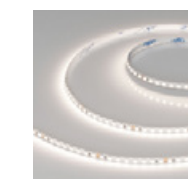

037800
Светодиодная лента
RT-A160-5mm



019322 | Профиль SL-MINI-8-2000 ANOD



Характеристики



Габаритные размеры, LxWxH (мм)	2000x8x9
Ширина площадки для лент (мм)	5
Ширина световой линии (мм)	6
Рассеиваемая тепловая мощность (Вт/м)	9

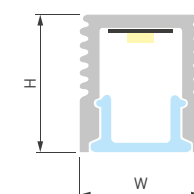

Сопутствующие товары



045968
Светодиодная лента
UL-A140-3.5mm



035027 | Профиль PDS-SM-2000 ANOD BLACK



Характеристики



Габаритные размеры, LxWxH (мм)	2000x16.2x12
Ширина площадки для лент (мм)	14
Ширина световой линии (мм)	11
Рассеиваемая тепловая мощность (Вт/м)	17

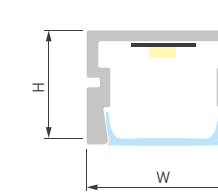

Сопутствующие товары

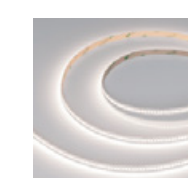

045564
Светодиодная лента
RT-A280-8mm



023716 | Профиль SL-SLIM-H7-2000 ANOD



Характеристики



Габаритные размеры, LxWxH (мм)	2000x16x7
Ширина площадки для лент (мм)	10.7
Ширина световой линии (мм)	14
Рассеиваемая тепловая мощность (Вт/м)	12

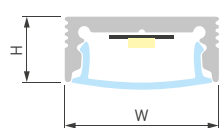

Сопутствующие товары



036211
Светодиодная лента
RT-A128-8mm

Возможна установка на поворотный держатель | 024332

Схема монтажа

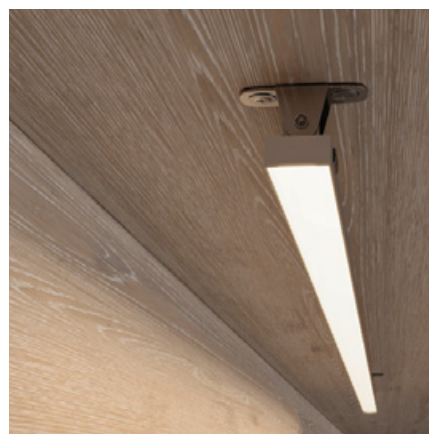
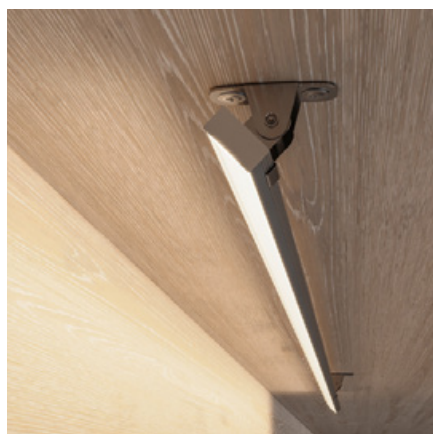
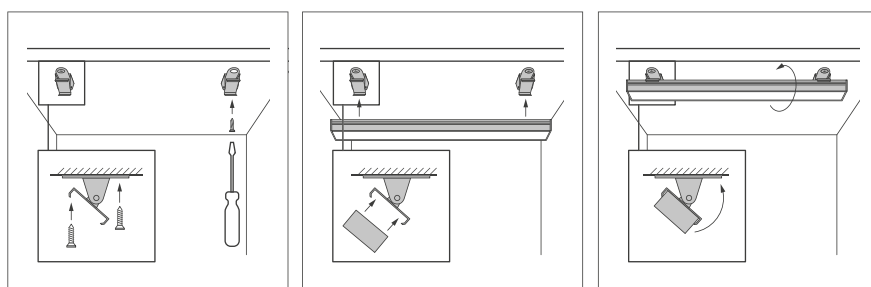

044541 | Профиль MIC-M-2000 ANOD



Характеристики



Габаритные размеры, LxWxH (мм)	2000x15.6x6
Ширина площадки для лент (мм)	11.2
Ширина световой линии (мм)	11
Рассеиваемая тепловая мощность (Вт/м)	15



Сопутствующие товары



046979
Светодиодная лента
UL-A140-8mm

023721 | Профиль SL-SLIM20-H13-2000 ANOD



Характеристики



Габаритные размеры, LxWxH (мм)	2000x20x13
Ширина площадки для лент (мм)	15
Ширина световой линии (мм)	17
Рассеиваемая тепловая мощность (Вт/м)	17

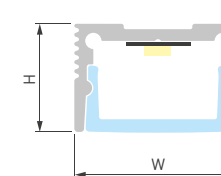

Сопутствующие товары



040010
Светодиодная лента
UL-A160-8mm





043687 | Профиль SL-BEVEL-W21-2000 ANOD



Характеристики

Габаритные размеры, LxWxH (мм)	2000x20.9x9.3
Ширина площадки для лент (мм)	5.4
Ширина световой линии (мм)	5
Рассеиваемая тепловая мощность (Вт/м)	17



Сопутствующие товары



037812
Светодиодная лента
RT-A160-5mm



036325 | Профиль ARH-ROUND-D8-2000 ANOD



Характеристики

Габаритные размеры, LxWxH (мм)	2000x7.9x5.2
Ширина площадки для лент (мм)	4.2
Ширина световой линии (мм)	7.5
Рассеиваемая тепловая мощность (Вт/м)	6

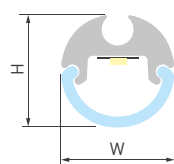

Сопутствующие товары



046730
Светодиодная лента
MICROLED-M168-4mm



ПРОФИЛЬ ВСТРАИВАЕМЫЙ

С ФЛАНЦЕМ



Видимый фланец закрывает края паза, в который устанавливается профиль. Это позволяет скрыть возможные неровности и дефекты, что придает интерьеру аккуратный внешний вид.

Схема монтажа

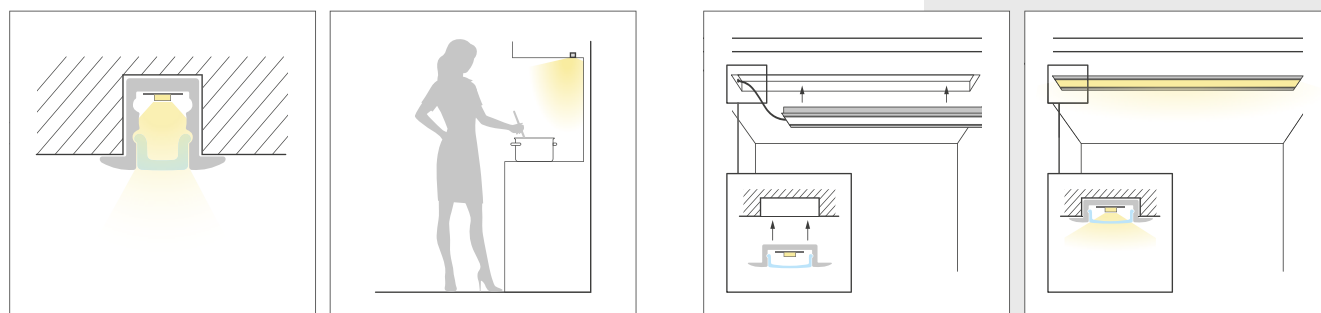

УСЛОВНЫЕ
ОБОЗНАЧЕНИЯ



Профили обладают оптимальной глубиной, благодаря чему можно легко подобрать ленту для создания равномерного свечения без видимых точек светодиодов.



023719 | Профиль SL-SLIM-H13M-F25-2000 ANOD

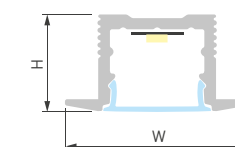
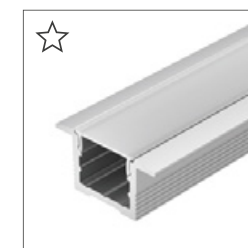

Характеристики

Габаритные размеры, LxWxH (мм)	2000x25x13
Ширина площадки для лент (мм)	12
Ширина световой линии (мм)	14
Рассеиваемая тепловая мощность (Вт/м)	16

Сопутствующие товары

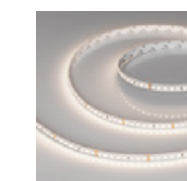

024537(2)
Светодиодная лента
RT-A160-8mm

036400 | Профиль ARH-MICRO-F-W4-2000 ANOD

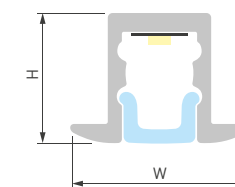

Характеристики

Габаритные размеры, LxWxH (мм)	2000x9.5x6.9
Ширина площадки для лент (мм)	4.1
Ширина световой линии (мм)	4.1
Рассеиваемая тепловая мощность (Вт/м)	8

Сопутствующие товары

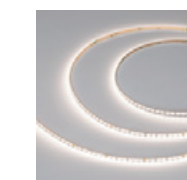

045008
Светодиодная лента
MICROLED-M182-3.5mm



ПРОФИЛЬ ВСТРАИВАЕМЫЙ

Профиль SL-MINI в благородном серо-оливковом цвете предназначен для создания изящных встроенных линий света. Площадка для ленты расположена на внутренней боковой стенке профиля, за счет чего возможно создание световой линии шириной всего 3.8 мм. Гибкий силиконовый экран обеспечивает равномерное свечение.



038203 | Профиль SL-MINI-6-H9-2000 ANOD OLIVE GREY

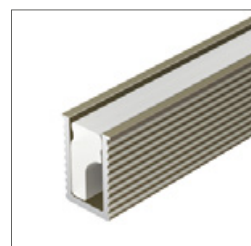

Характеристики

Габаритные размеры, LxWxH (мм)	2000x6.2x9.3
Ширина площадки для лент (мм)	5
Ширина световой линии (мм)	3.8
Рассеиваемая тепловая мощность (Вт/м)	15

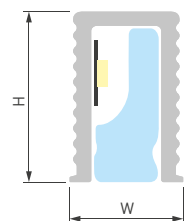

Сопутствующие товары



047869
Светодиодная лента
MICROLED-M240-4mm



038200 | Профиль SL-BEVEL-H10-F14-2000 ANOD OLIVE GREY

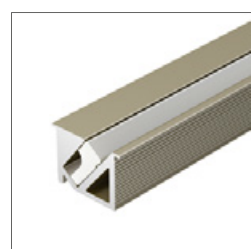

Характеристики

Габаритные размеры, LxWxH (мм)	2000x14x10
Ширина площадки для лент (мм)	5
Ширина световой линии (мм)	3.8
Рассеиваемая тепловая мощность (Вт/м)	16

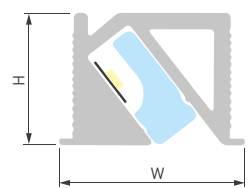

Сопутствующие товары

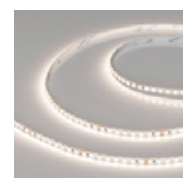

037812
Светодиодная лента
RT-A160-5mm

ПРОФИЛЬ ВСТРАИВАЕМЫЙ



031120(1) | Профиль SL-BEVEL-2000 ANOD



Характеристики

Габаритные размеры, LxWxH (мм)	2000x23.8x8.8
Ширина площадки для лент (мм)	5.4
Ширина световой линии (мм)	5.2
Рассеиваемая тепловая мощность (Вт/м)	17

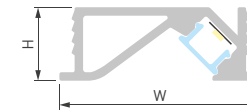

Сопутствующие товары

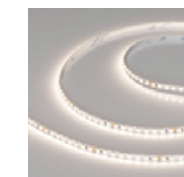

037812
Светодиодная лента
RT-A160-5mm



023715 | Профиль SL-MINI-8-H12-F12-2000 ANOD



Характеристики

Габаритные размеры, LxWxH (мм)	2000x12x12
Ширина площадки для лент (мм)	5
Ширина световой линии (мм)	6
Рассеиваемая тепловая мощность (Вт/м)	12

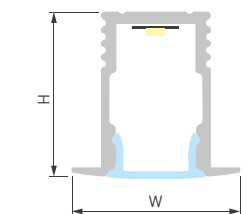

Сопутствующие товары

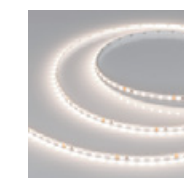

044060
Светодиодная лента
UL-A120-5mm



KLUŚ®

038688 | Профиль MIC-FS-2000 ANOD



Характеристики



Габаритные размеры, LxWxH (мм)	2000x22x6
Ширина площадки для лент (мм)	10.8
Ширина световой линии (мм)	11
Рассеиваемая тепловая мощность (Вт/м)	14

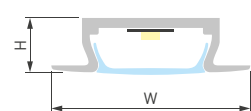

Сопутствующие товары



040006
Светодиодная лента
UL-A98-8mm



KLUŚ®

038687 | Профиль PDS-FS-2000 ANOD

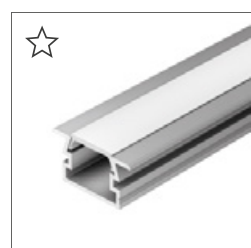

Характеристики



Габаритные размеры, LxWxH (мм)	2000x22.2x12
Ширина площадки для лент (мм)	14
Ширина световой линии (мм)	13
Рассеиваемая тепловая мощность (Вт/м)	17

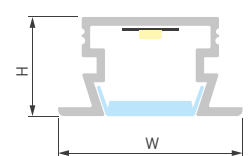

Сопутствующие товары



024537(2)
Светодиодная лента
RT-A160-8mm



043748 | Профиль SL-BEVEL-H12-F13-2000 ANOD



Характеристики



Габаритные размеры, LxWxH (мм)	2000x13.2x11.5
Ширина площадки для лент (мм)	5
Ширина световой линии (мм)	5
Рассеиваемая тепловая мощность (Вт/м)	17

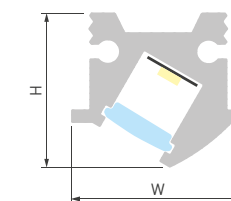

Сопутствующие товары

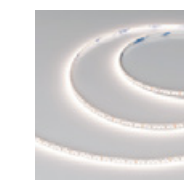

037820
Светодиодная лента
MICROLED-M266-4mm



036327 | Профиль ARH-LINE-2315-F-2000 ANOD



Характеристики



Габаритные размеры, LxWxH (мм)	2000x23x14.5
Ширина площадки для лент (мм)	12.4
Ширина световой линии (мм)	15
Рассеиваемая тепловая мощность (Вт/м)	18

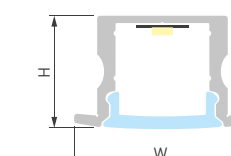

Сопутствующие товары



046979
Светодиодная лента
UL-A140-8mm

ПРОФИЛЬ УГЛОВОЙ



Угловые профили предназначены для создания контурной подсветки и акцентного освещения. Установка происходит в месте стыка двух поверхностей под углом 90°. Такие профили — отличный вариант для подсветки рабочей зоны.

Схема монтажа

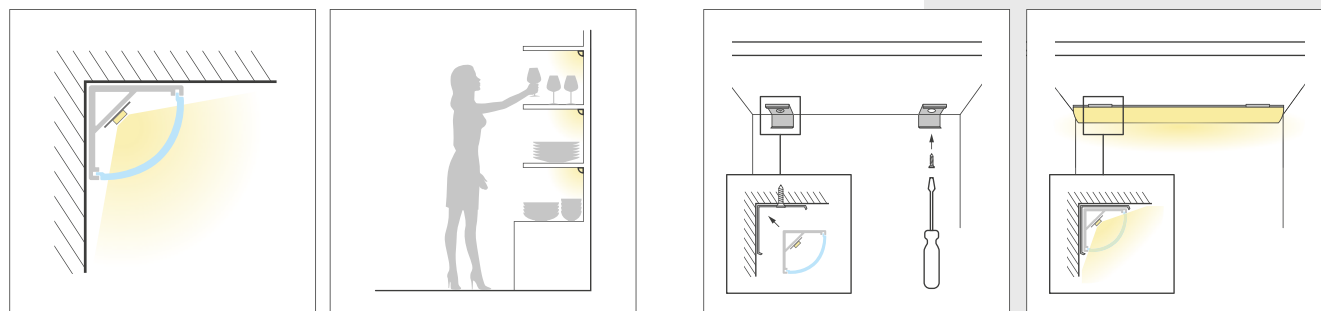

Угловой профиль SL-KANT представлен в благородном серо-оливковом цвете. Площадка для ленты расположена на внутренней боковой стенке профиля, за счет чего возможно создание световой линии шириной всего 3.8 мм. Гибкий силиконовый экран формирует равномерное свечение.

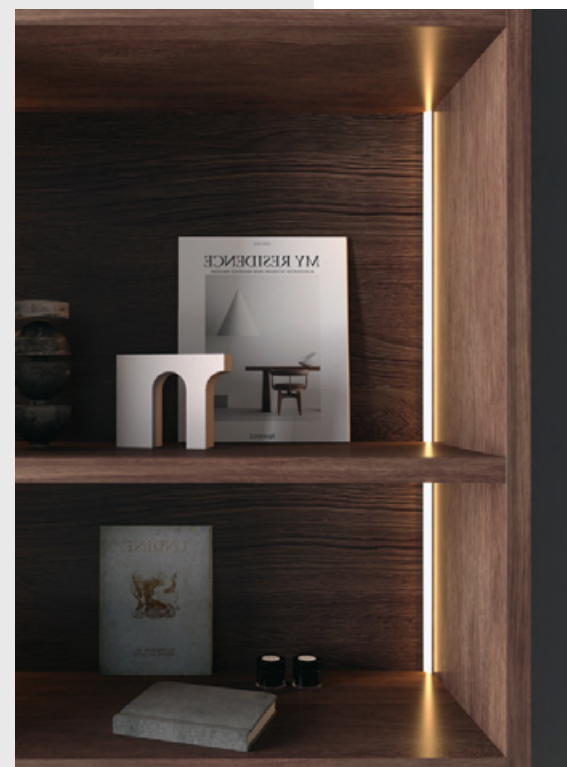

038197 | Профиль SL-KANT-H11-2000 ANOD OLIVE GREY

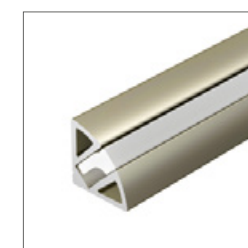

Характеристики

Габаритные размеры, L×W×H (мм)	2000×11×11
Ширина площадки для лент (мм)	5.2
Ширина световой линии (мм)	3.8
Рассеиваемая тепловая мощность (Вт/м)	15

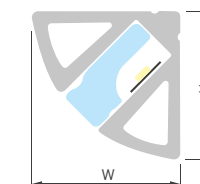

Сопутствующие товары

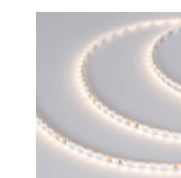

015648(2)
Светодиодная лента
RT-A120-5mm

036321 | Профиль ARH-KANT-H10-2000 ANOD



Характеристики

Габаритные размеры, L×W×H (мм)	2000×10×10
Ширина площадки для лент (мм)	5.7
Ширина световой линии (мм)	9
Рассеиваемая тепловая мощность (Вт/м)	15

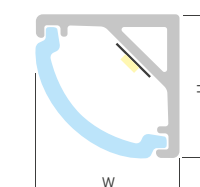

Сопутствующие товары



037795
Светодиодная лента
RT-A80-5mm





012092 | Профиль PDS45-T-2000 ANOD



Характеристики

Габаритные размеры, L×W×H (мм)	2000×19×19
Ширина площадки для лент (мм)	11.2
Ширина световой линии (мм)	11
Рассеиваемая тепловая мощность (Вт/м)	18

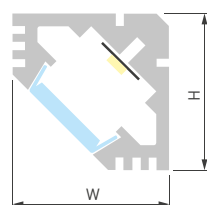

Сопутствующие товары



040006
Светодиодная лента
UL-A98-8mm

026693(1) | Профиль ALM-V60-2000 ANOD



Характеристики

Габаритные размеры, L×W×H (мм)	2000×17×17
Ширина площадки для лент (мм)	13
Ширина световой линии (мм)	13
Рассеиваемая тепловая мощность (Вт/м)	15

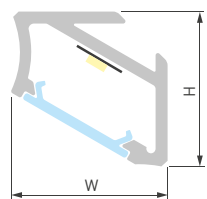

Сопутствующие товары



022651(2)
Светодиодная лента
RT-A252-10mm



023723 | Профиль SL-KANT-H16-2000 ANOD



Характеристики

Габаритные размеры, L×W×H (мм)	2000×16×16
Ширина площадки для лент (мм)	8
Ширина световой линии (мм)	20
Рассеиваемая тепловая мощность (Вт/м)	15

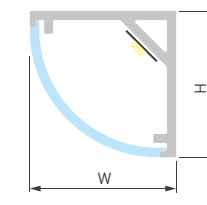

Сопутствующие товары



036211
Светодиодная лента
RT-A128-8mm

016178 | Профиль ARH-KANT-H16-2000 ANOD

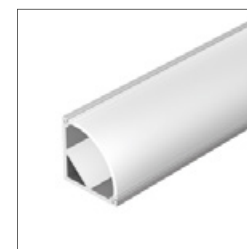

Характеристики

Габаритные размеры, L×W×H (мм)	2000×16×16
Ширина площадки для лент (мм)	10
Ширина световой линии (мм)	20
Рассеиваемая тепловая мощность (Вт/м)	15

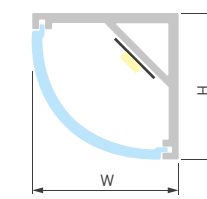

Сопутствующие товары



042295
Светодиодная лента
UL-A120-8mm





049013 | Профиль SL-KANT-H10-2000 ANOD



Характеристики

Габаритные размеры, LxWxH (мм)	2000x10x10
Ширина площадки для лент (мм)	8.5
Ширина световой линии (мм)	10.25
Рассеиваемая тепловая мощность (Вт/м)	10

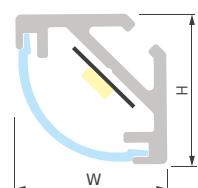

Сопутствующие товары



046974
Светодиодная лента
UL-A140-8mm



049042 | Профиль SL-KANT-H18-2000 ANOD

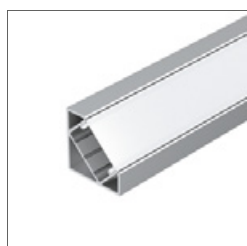

Характеристики

Габаритные размеры, LxWxH (мм)	2000x17.9x17.9
Ширина площадки для лент (мм)	13.9
Ширина световой линии (мм)	20
Рассеиваемая тепловая мощность (Вт/м)	19

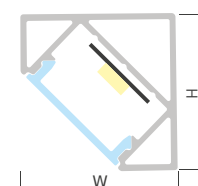

Сопутствующие товары



046979
Светодиодная лента
UL-A140-8mm



ПРОФИЛЬ ДЛЯ ПОЛОК И СТЕКЛА



Профиль для крепления полок и их подсветки.

Варианты крепления

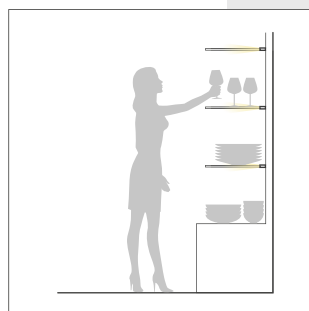
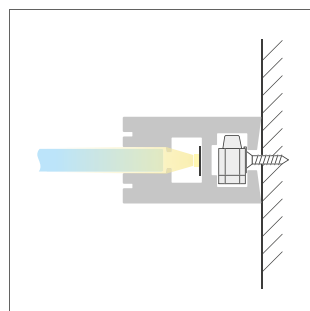
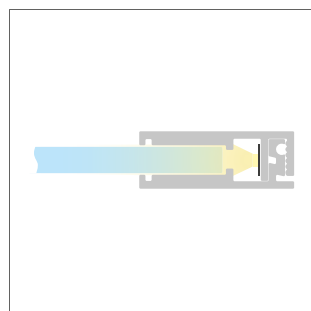

ПРОФИЛЬ ДЛЯ ПОЛОК И СТЕКЛА



Профиль для монтажа и подсветки полок из стекла, пластика и дерева толщиной от 6 до 20 мм. Максимальная ширина полки — 25 см. Максимально допустимый вес — 5 кг на каждые 30 см длины. Свечение в двух направлениях: подсветка стекла и прилегающей стены (вверх).



Профиль для подсветки стекла толщиной 5–6 мм. Фиксируется на кромке стекла на глубину 14 мм при помощи двухстороннего скотча.

019193 | Профиль KLUŚ-GLASS-56-2000 ANOD



Характеристики

Габаритные размеры, LxWxH (мм)	2000x25x10
Ширина площадки для лент (мм)	7
Ширина световой линии (мм)	6
Рассеиваемая тепловая мощность (Вт/м)	18

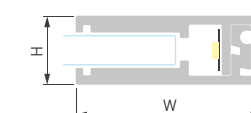

Сопутствующие товары

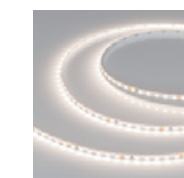

044060
Светодиодная лента
UL-A120-5mm





KLUŚ

Профиль для светодиодной подсветки стекла толщиной 8–10 мм. Фиксируется на кромке стекла на глубину 14 мм при помощи двухстороннего скотча.

019191 | Профиль KLUS-GLASS-810-2000 ANOD



Характеристики

Габаритные размеры, L×W×H (мм)	2000×25×14
Ширина площадки для лент (мм)	10
Ширина световой линии (мм)	10
Рассеиваемая тепловая мощность (Вт/м)	20

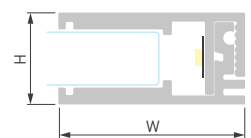

Сопутствующие товары



042302
Светодиодная лента
UL-A120-8mm



KLUŚ

Профиль для монтажа и подсветки стекла толщиной 6 мм (подсветка до 15 см) или PC (подсветка до 60 см). В комплекте талрепы (14 шт.) на 2 м профиля.

013208 | Профиль EX-2000

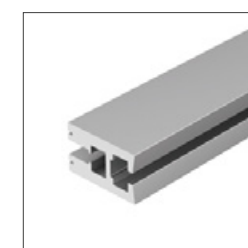

Характеристики

Габаритные размеры, L×W×H (мм)	2000×21.5×34.4
Ширина площадки для лент (мм)	11.2
Ширина световой линии (мм)	6.35
Рассеиваемая тепловая мощность (Вт/м)	31

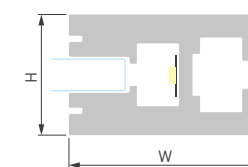

Сопутствующие товары



042324
Светодиодная лента
UL-A168-10mm





СВЕТОДИОДНАЯ ЛЕНТА

В ассортименте Arlight представлен большой выбор светодиодных лент для создания подсветки мебели, в том числе и стеллажных полок. Классические белые оттенки свечения или цвета RGB, узкая или универсальная плата, различная плотность светодиодов для яркого или мягкого света. Выберите свою ленту для создания неповторимого интерьера!

ОСНОВНЫЕ ПРЕИМУЩЕСТВА ЛЕНТ Arlight



Высококачественные светодиоды
Срок службы более 50 000 часов.



Гарантия 5 лет для открытых лент
Для герметичных лент — 3 года.
Увеличенная гарантия для проектов.



Индекс цветопередачи (CRI>85...98)
Комфортное и качественное освещение без искажения цветов интерьера. Индекс (CRI) указан на упаковке.



10 оттенков белого (от 1900 до 15 000 К)
Большой выбор лент с различной цветовой температурой позволяет подобрать ленту под любой запрос.



Проводник из золота высокой очистки
Контакт из золота обладает пластичностью и выдерживает больше циклов перегрева и охлаждения, что обеспечивает долгий срок службы.



Оригинальный скотч 3М
Одинаково прочно крепится на разные поверхности и не отслаивается со временем.



Печатная плата из катаной меди
Толщина печатной платы 0.3 мм обеспечивает повышенную механическую прочность и меньший нагрев.



Узкая биновка
Биновка — сортировка кристаллов по яркости и оттенку свечения. Гарантирует, что все светодиоды будут одинакового оттенка — 2 BIN в 2 шагах МакАдама.

МАРКИРОВКА ЛЕНТ

Лента RTW-SE-A120-8mm 24V Warm3000 (9.6 W/m, IP65, 2835, 5m)

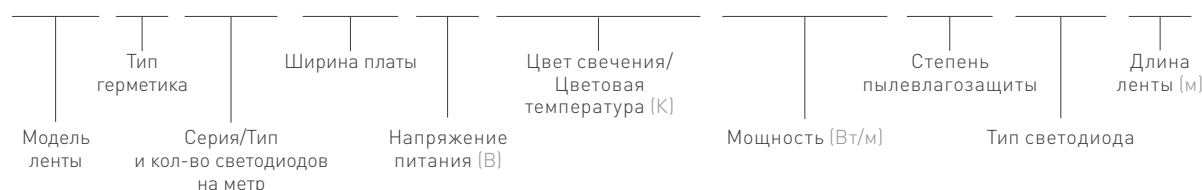

ЦВЕТА СВЕЧЕНИЯ ЛЕНТ



КАК ПОДОБРАТЬ?

1 ВЫБЕРИТЕ ЦВЕТОВУЮ ТЕМПЕРАТУРУ

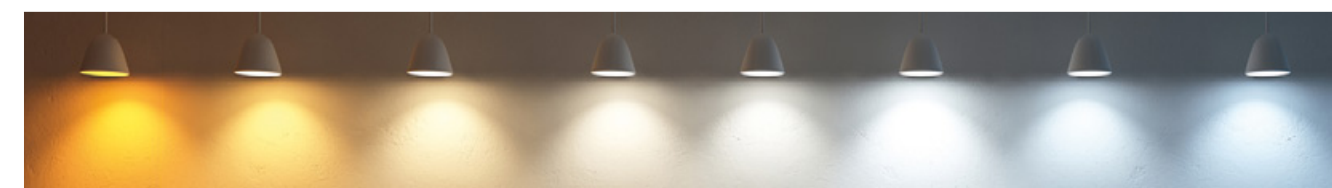

2 ОПРЕДЕЛИТЕ ДЛИНУ И МОЩНОСТЬ ЛЕНТЫ

Проверьте кратность реза в характеристиках ленты.

3 ОПРЕДЕЛИТЕ МОЩНОСТЬ БЛОКА ПИТАНИЯ

По формуле: длина ленты × мощность (Вт/м) × 1.25

4 ПОДБЕРИТЕ ПРОФИЛЬ

5 РЕШИТЕ, НУЖНО ЛИ ВАМ УПРАВЛЕНИЕ?

(включение/выключение, диммирование)

Рекомендуется выбирать ленту с напряжением питания 24 В.

При одинаковой мощности ток питания для ленты 24 В в 2 раза ниже, чем для ленты 12 В ($P=IU$), что обеспечивает:

- ▶ более высокую энергоэффективность;
- ▶ меньший нагрев;
- ▶ равномерность свечения;
- ▶ возможность сэкономить на диммерах.

В данном буклете представлены ленты, рекомендуемые для подсветки мебели. Ассортимент Arlight гораздо шире. Подобрать ленту под любые задачи можно в нашем каталоге, наведя камеру на QR-код.

В КАТАЛОГ ▶

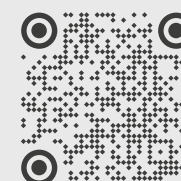

ЛЕНТА COB

БЕЗ ВИДИМЫХ ТОЧЕК СВЕТОДИОДОВ



Основное преимущество лент линейки COB — эффект сплошной линии света без применения рассеивателей. За счет заливки люминофором по всей длине ленты образуется равномерное свечение без видимых точек светодиодов. Большой выбор лент по мощности, ширине платы, плотности кристаллов и цвету свечения позволяет реализовать разные типы освещения. Рекомендуется установка на профиль.

Устройство ленты COB

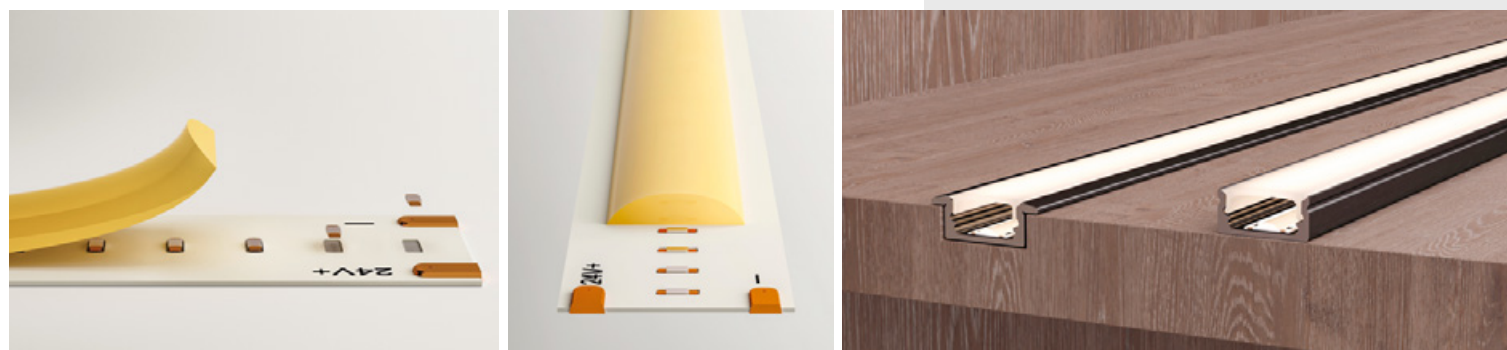

Лента COB

Х400 | 4.8 Вт/м | 3 мм

Напряжение (В)	24
Световой поток (лм/м)	450*
Длина (м)	5
6000 К Белый	041744
4000 К Дневной	039734
3000 К Теплый	041745
2700 К Теплый	041746

Х480 | 4 Вт/м | 4 мм

Напряжение (В)	24
Световой поток (лм/м)	440*
Длина (м)	5
6000 К Белый	042030
4000 К Дневной	042031
3500 К Теплый	044577
3000 К Теплый	042032
2700 К Теплый	042033

Х528 | 6 Вт/м | 8 мм

Напряжение (В)	24
Световой поток (лм/м)	390*
Длина (м)	5
6000 К Белый	046885
4000 К Дневной	046886
3000 К Теплый	046887
2700 К Теплый	046888

Х480 | 8 Вт/м | 8 мм

Напряжение (В)	24
Световой поток (лм/м)	840*
Длина (м)	5
6000 К Белый	039057
4000 К Дневной	039058
3500 К Теплый	044575
3000 К Теплый	039059
2700 К Теплый	039060

Х544 | 11 Вт/м | 8 мм

Напряжение (В)	24
Световой поток (лм/м)	630*
Длина (м)	5
6000 К Белый	043412
4000 К Дневной	043416
3500 К Теплый	043415
3000 К Теплый	043414
2700 К Теплый	043413

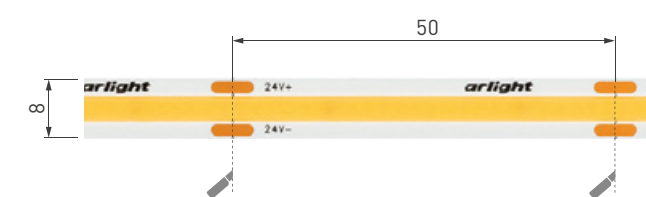
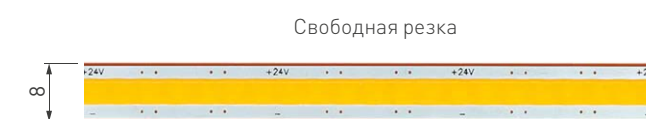
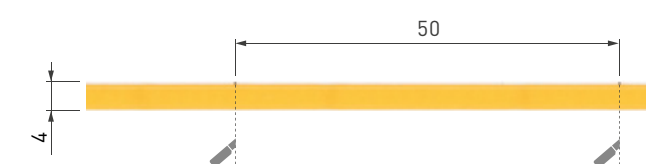

* Световой поток указан для лент с цветовой температурой 4000 К.

УЗКАЯ ЛЕНТА MICROLED

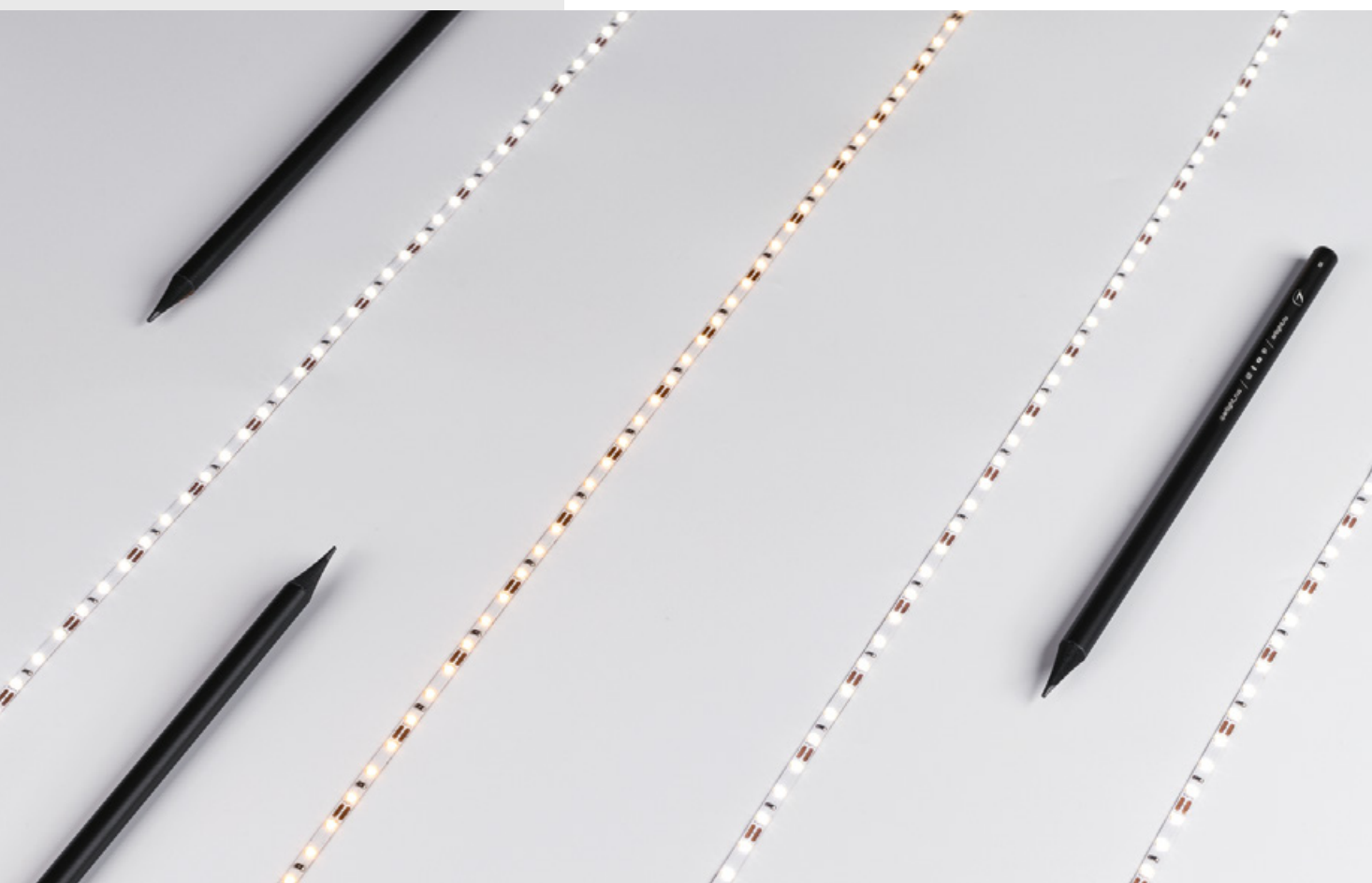

Узкая светодиодная лента с высоким индексом цветопередачи (CRI>90) предназначена для декоративной подсветки интерьеров. С ее помощью можно создавать тонкие и изящные линии света в труднодоступных местах — возможна установка в паз шириной всего 4 мм. Особенно актуальна такая лента для создания торцевой подсветки стеклянных полок и элементов мебели. Рекомендуется установка на профиль.



Узкая лента MICROLED | 4 мм

M168 | 5 Вт/м

Напряжение (В)	24
Световой поток (лм/м)	560*
Длина (м)	5
6000 К Белый	046729
4000 К Дневной	046730
3500 К Теплый	046731
3000 К Теплый	046732
2700 К Теплый	046733

M240 | 8 Вт/м

Напряжение (В)	24
Световой поток (лм/м)	1050*
Длина (м)	5
6000 К Белый	047867
5000 К Дневной	047868
4000 К Дневной	047869
3500 К Теплый	047870
3000 К Теплый	047871
2700 К Теплый	047872

M182 | 10 Вт/м

Напряжение (В)	24
Световой поток (лм/м)	1000*
Длина (м)	5
6000 К Белый	037819
5000 К Дневной	037818
4000 К Дневной	037817
3500 К Теплый	040540
3000 К Теплый	037816
2700 К Теплый	037815

* Световой поток указан для лент с цветовой температурой 4000 К.

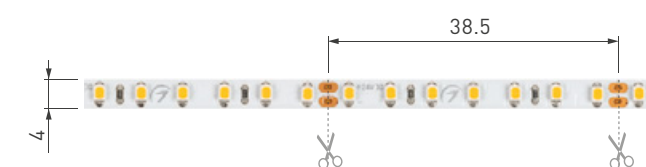
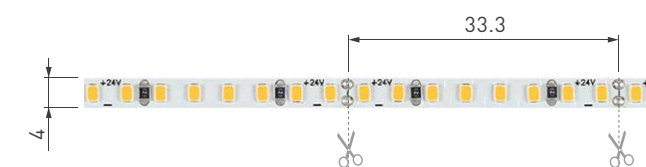
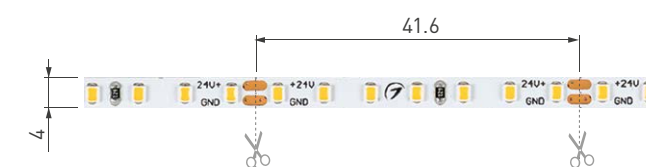

УЗКАЯ ЛЕНТА RT



Лента для создания декоративной подсветки в помещениях: освещение лестниц, ступеней, плинтусов, ниш, мебельных полок, натяжных потолков и витражей. Возможно использование для рекламных конструкций и витрин. Идеально подходит для установки в узкий паз. Рекомендуется установка на профиль.



Узкая лента RT | 5 мм

A80 | 5 Вт/м

Напряжение (В)	24
Световой поток (лм/м)	570*
Длина (м)	5
8000 К Холодный	037799
6000 К Белый	037797
5000 К Дневной	037796
4000 К Дневной	037795
3500 К Теплый	037798
3000 К Теплый	037794
2700 К Теплый	037793

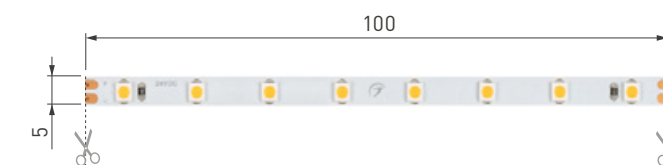

A120 | 9.6 Вт/м

Напряжение (В)	24
Световой поток (лм/м)	1000*
Длина (м)	5
15 000 К Холодный	015661(2)
8000 К Холодный	015650(2)
6000 К Белый	015651(2)
4000 К Дневной	015648(2)
3000 К Теплый	024105(2)
2700 К Теплый	015649(2)
2400 К Теплый	018100(2)
Синий	015660(2)
Зеленый	015663(2)
Желтый	015662(2)
Красный	015657(2)

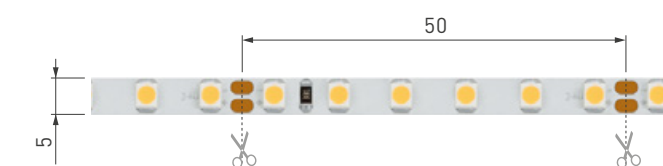

A160 | 9.6 Вт/м

Напряжение (В)	24
Световой поток (лм/м)	1150*
Длина (м)	5
8000 К Холодный	037808
6000 К Белый	037802
5000 К Дневной	037801
4000 К Дневной	037800
3500 К Теплый	037807
3000 К Теплый	037806
2700 К Теплый	037803

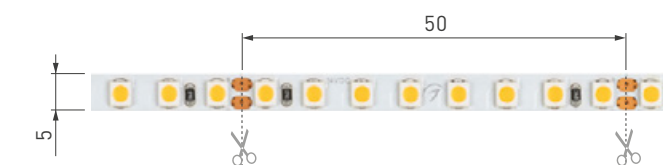

* Световой поток указан для лент с цветовой температурой 4000 К.

УНИВЕРСАЛЬНАЯ ЛЕНТА MICROLED



Универсальная лента MICROLED | 8 мм

Маломощная лента с высоким индексом цветопередачи (CRI>90) и сниженным энергопотреблением. Предназначена для декоративной подсветки интерьеров, потолочных ниш, рабочих зон кухни и мебели. Рекомендуется установка на профиль.

М120 | 6.5 Вт/м

Напряжение (В)	24
Световой поток (лм/м)	550*
Длина (м)	5
5000 К Дневной	024436(2)
4000 К Дневной	024437(2)
3500 К Теплый	040585
3000 К Теплый	024438(2)
2700 К Теплый	024439(2)

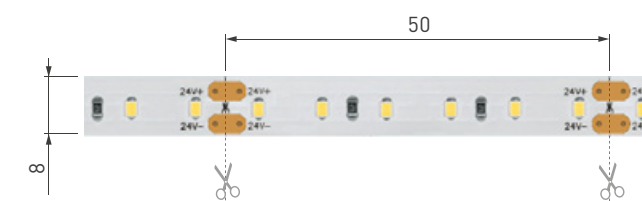

Высокая плотность светодиодов гарантирует отсутствие слепящих точек при использовании ленты в алюминиевом профиле небольшой глубины с матовым рассеивателем. Лента предназначена для создания основного освещения и ярких декоративных линий. Рекомендуется установка на профиль.

М320 | 8 Вт/м

Напряжение (В)	24
Световой поток (лм/м)	1050*
Длина (м)	5
6000 К Белый	047861
5000 К Дневной	047862
4000 К Дневной	047863
3500 К Теплый	047864
3000 К Теплый	047865
2700 К Теплый	047866

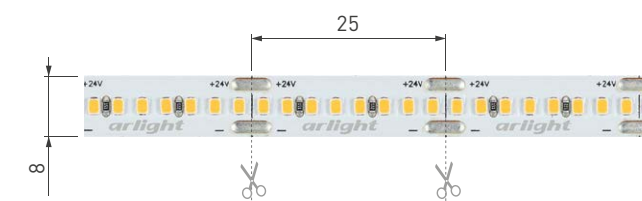

* Световой поток указан для лент с цветовой температурой 4000 К.

УНИВЕРСАЛЬНАЯ ЛЕНТА RT/UL



Лента с высокой световой эффективностью подходит для создания качественной декоративной подсветки элементов интерьера, рекламных конструкций и витрин. В ассортименте представлены модели с высоким индексом цветопередачи (CRI>98). Рекомендуется установка на профиль.

Универсальная лента RT | 8 мм

A80 | 6 Вт/м

Напряжение [В]	24
Световой поток (лм/м)	900*
Длина (м)	5
6000 К Белый	024509(2)
5000 К Дневной	024511(2)
4000 К Дневной	024512(2)
3500 К Теплый	028525(2)
3000 К Теплый	024513(2)
2700 К Теплый	024514(2)
2400 К Теплый	028526(2)

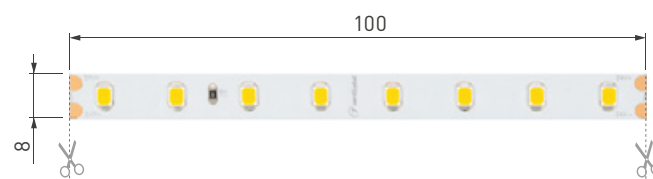

* Световой поток указан для лент с цветовой температурой 4000 К.



Универсальная лента RT/UL | 8 мм

A120 | 9.6 Вт/м

Напряжение [В]	24
Световой поток (лм/м)	1100*
Длина (м)	5
8000 К Холодный	013747(2)
6000 К Белый	010347(2)
5000 К Дневной CRI>98	021415(2)
4000 К Дневной CRI>98	021416(2)
4000 К Дневной	011581(2)
3500 К Теплый	034447
3000 К Теплый	024108(2)
3000 К Теплый CRI>98	027936(2)
2700 К Теплый CRI>98	021417(2)
2700 К Теплый	010346(2)
2400 К Теплый	018090(2)
Синий	008783(2)
Зеленый	008782(2)
Желтый	008780(2)
Оранжевый	015896(2)
Красный	008781(2)

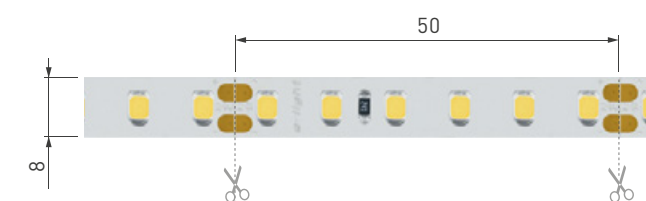

A128 | 9.6 Вт/м

Напряжение [В]	24
Световой поток (лм/м)	1390*
Длина (м)	5
6000 К Белый	038755
5000 К Дневной	038756
4000 К Дневной	036211
3500 К Теплый	038757
3000 К Теплый	038758
2700 К Теплый	038759

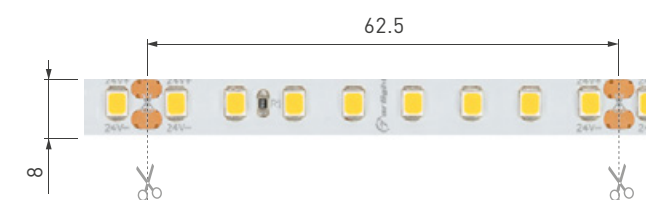

A140 | 10 Вт/м

Напряжение [В]	24
Световой поток (лм/м)	1270*
Длина (м)	5
6000 К Белый	046973
4000 К Дневной	046974
3500 К Теплый	046975
3000 К Теплый	046976
2700 К Теплый	046977

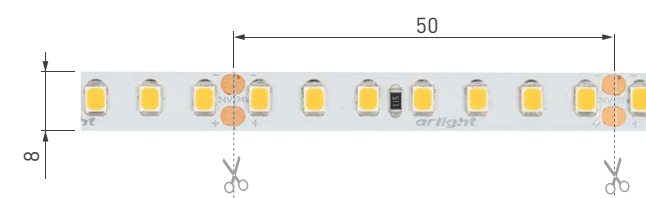

* Световой поток указан для лент с цветовой температурой 4000 К.



ЛЕНТА RZ — ИЗГИБ НА ПЛОСКОСТИ



Специальная волнообразная форма платы позволяет изгибать ленты на плоскости. Возможна установка в криволинейные пазы. Ленты предназначены для подсветки изогнутых форм: надписей, витрин, ниш и других объектов. Обязательна установка на профиль.

Лента RZ

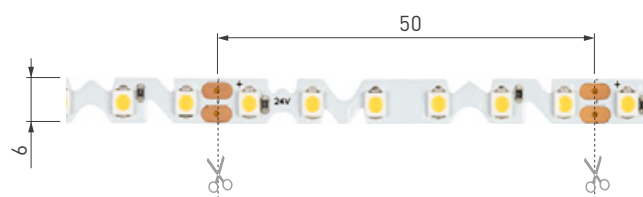

A120 | 9.6 Вт/м

Напряжение (В)	24
Световой поток (лм/м)	900*
Длина (м)	5
8000 К Холодный	040802
6000 К Белый	040803
4000 К Дневной	040804
3500 К Теплый	041486
3000 К Теплый	040805
2700 К Теплый	040806

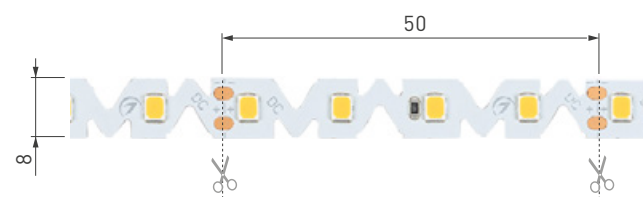

A80 | 8 Вт/м

Напряжение (В)	24
Световой поток (лм/м)	1050*
Длина (м)	5
6000 К Белый	046012
4000 К Дневной	046013
3500 К Теплый	046014
3000 К Теплый	046015
2700 К Теплый	046016

* Световой поток указан для лент с цветовой температурой 4000 К.

ЛЕНТА RS — БОКОВОЕ СВЕЧЕНИЕ



Лента с боковым свечением предназначена для подсветки стеклянных полок и мебели. Благодаря миниатюрным размерам ленту можно устанавливать в узкие ниши (от 4 мм). Обязательна установка на профиль.

Лента RS | 8 мм

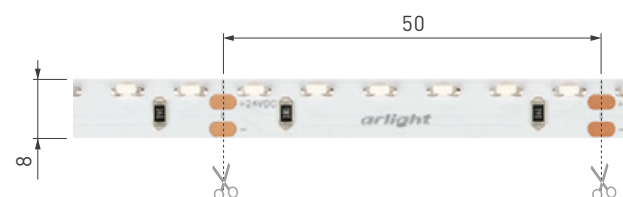

S120 | 9.6 Вт/м

Напряжение (В)	24
Световой поток (лм/м)	900*
Длина (м)	5
6000 К Белый	039428
5000 К Дневной	039426
4000 К Дневной	039422
3000 К Теплый	039429
2700 К Теплый	039430
Синий	037153

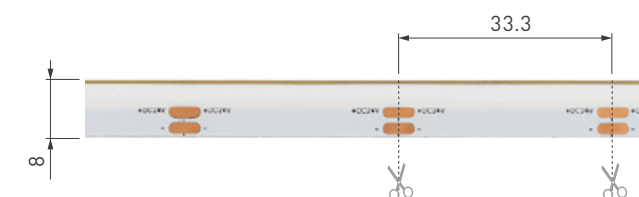

X480 | 6 Вт/м

Напряжение (В)	24
Световой поток (лм/м)	400*
Длина (м)	5
6000 К Белый	046901
4000 К Дневной	046902
3000 К Теплый	046903
2700 К Теплый	046904

* Световой поток указан для лент с цветовой температурой 4000 К.

ГИБКИЙ НЕОН MOONLIGHT



Узкий гибкий неон MOONLIGHT классических белых оттенков в экструдированной силиконовой оболочке позволяет создавать равномерные световые контуры и изгибы без видимых точек светодиодов и темных пятен.

Схема монтажа

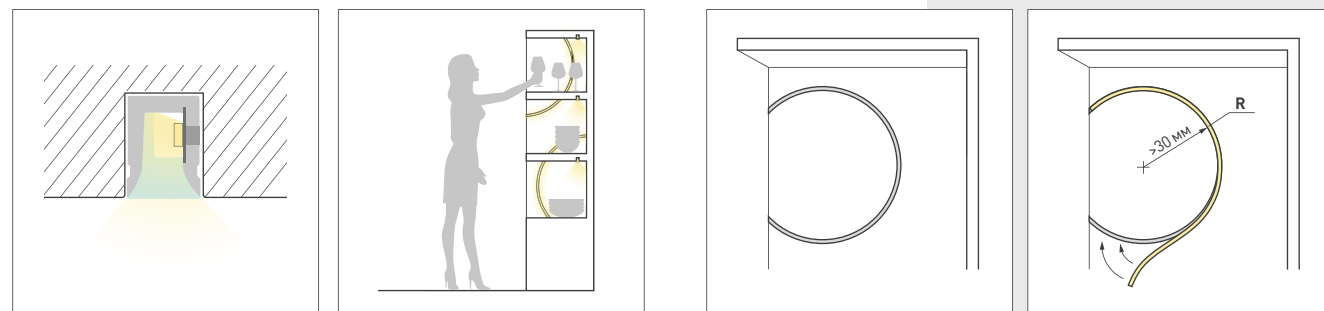

Гибкий неон MOONLIGHT 0306

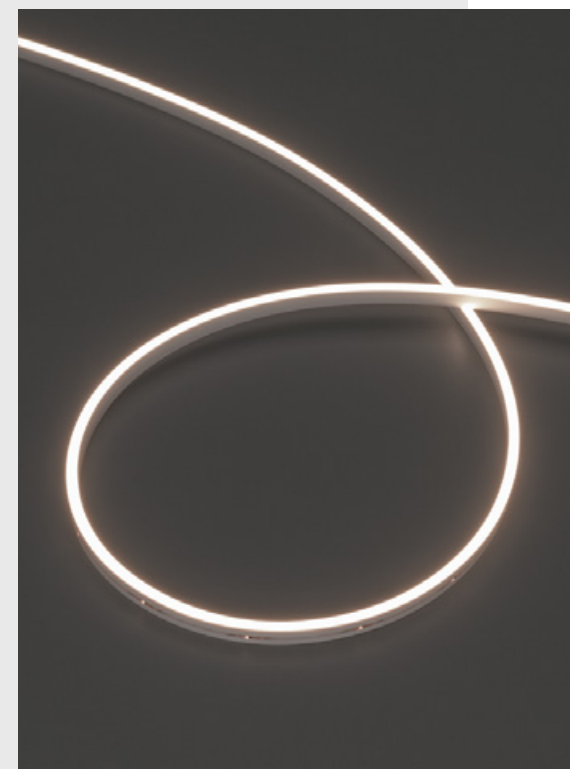

Характеристики

Индекс цветопередачи	CRI>90	Размеры (мм)	5000x3x6
Световой поток (лм/м)	170-200	Мин. отрезок (мм)	35.7
Угол излучения	112°	Гарантия (лет)	3
Мощность (Вт/м)	7.2	Горизонтальный изгиб	SIDE
Питание (В)	24	Мин. радиус изгиба (мм)	30
Класс пылевлагозащиты	IP54	Длина кабеля питания* (мм)	500

* Вывод с двух сторон вдоль линии сечения неона.

Цвет свечения	Прямоугольный	T-образный
4000 K Дневной	039565	039569
3000 K Теплый	039566	039570
2700 K Теплый	039567	039571
2300 K Теплый	039568	039572

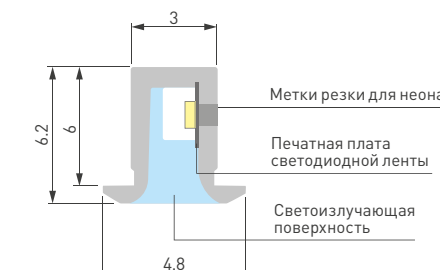
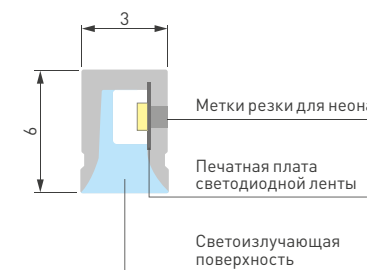

Сопутствующие товары

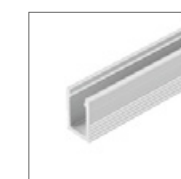

039574
Профиль
MOONLIGHT-0306



028100
Герметик
MOONLIGHT-10-ST



039576
Заглушка
MOONLIGHT-0306
CAP-SET-SL



039575
Заглушка
MOONLIGHT-0306
CAP-SET-WH

Гибкий неон MOONLIGHT 0410



Характеристики

Индекс цветопередачи	CRI>90	Размеры (мм)	5000x4x10
Световой поток (лм/м)	240-270	Мин. отрезок (мм)	41.66
Угол излучения	110°	Гарантия (лет)	3
Мощность (Вт/м)	7.2	Горизонтальный изгиб	SIDE
Питание (В)	24	Мин. радиус изгиба (мм)	30
Класс пылевлагозащиты	IP65	Длина кабеля питания* (мм)	500

* Вывод с двух сторон вдоль линии сечения неона.

Цвет свечения	Прямоугольный
6000 К Белый	040993
4000 К Дневной	038312
3000 К Теплый	037553
2700 К Теплый	040992
2300 К Теплый	040991

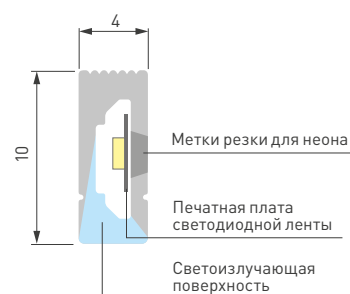

Сопутствующие товары

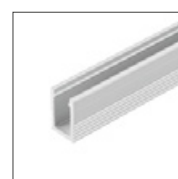

040998
Профиль
MOONLIGHT-1000-M
ANOD



040997
Держатель
MOONLIGHT-CLIP-M



040995
Заглушка
MOONLIGHT-CAP-
M-SET



040996
Заглушка
MOONLIGHT-CAP-
S-SET





МЕБЕЛЬНЫЕ СВЕТИЛЬНИКИ

Взгляните на привычную мебель по-новому с мебельными светильниками от Arlight. Они сделают пространство эргономичным, а их стильный дизайн преобразит мебельные конструкции.



В данном буклете представлены мебельные светильники. Ассортимент Arlight гораздо шире. Подобрать светодиодные светильники под любые задачи можно в нашем каталоге, наведя камеру на QR-код.

В КАТАЛОГ ►



ТОССО
ИНТЕЛЛЕКТУАЛЬНЫЙ СВЕТИЛЬНИК

ТОССО ○○○○



ИННОВАЦИОННАЯ ТЕХНОЛОГИЯ ТАКТИЛЬНОГО УПРАВЛЕНИЯ

Линейный корпус с сенсорной поверхностью оборудован модулями с микроконтроллерным управлением, что позволяет одним прикосновением включать и выключать светильник целиком или каждый сегмент в отдельности.

1 УПРАВЛЯЙ
КАЖДЫМ
СЕКМЕНТОМ



2 ОСВЕЩАЙ
ТОЛЬКО НУЖНЫЙ
УЧАСТОК

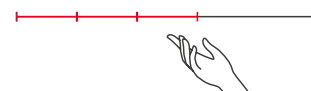

3 ОДИН
СВЕТИЛЬНИК —
НЕСКОЛЬКО АКЦЕНТОВ

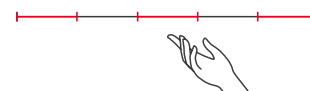

Светильники ТОССО

Накладной компактный линейный светильник с сенсорным управлением и возможностью диммирования.

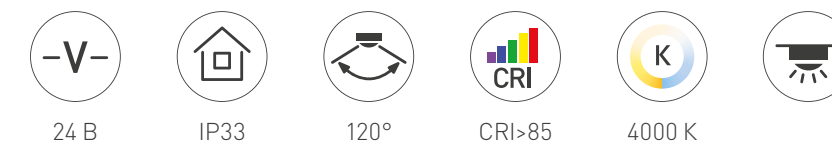

Артикул	Модель	Мощность (Вт)	Световой поток (лм)	Длина (мм)
037230	ТОССО L300	5	350	304
036079	ТОССО L600	10	700	600
036080	ТОССО L900	15	1050	900
036081	ТОССО L1200	20	1400	1200

Схема монтажа

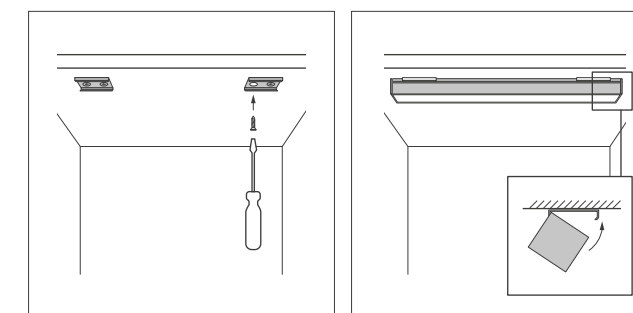

LTM FROST



Врезные мебельные светодиодные светильники предназначены для функциональной локальной подсветки: освещения открытого шкафа, ниш, полок, рабочей зоны на кухне и т. п.



Светильники LTM FROST



230 В IP40 110° Ø45 мм

Артикул	Модель	Мощность (Вт)	Цветовая температура (К)	Световой поток (лм)	Размеры, Д×Н (мм)
020762	LTM FROST WARM	3	3000	210–240	Ø60×24
020761	LTM FROST DAY	3	4000	210–240	Ø60×24
020770	LTM R70WH FROST	4.5	4000	315–360	Ø70×30
020771	LTM R70WH FROST	4.5	3000	315–360	Ø70×30

Матовый рефлектор с особой конструкцией обеспечивает равномерное освещение с углом излучения 110°. Корпус изготовлен из алюминия, окрашен высококачественной порошковой краской белого цвета и обеспечивает эффективное отведение тепла от светодиода.

Схема установки и подключения

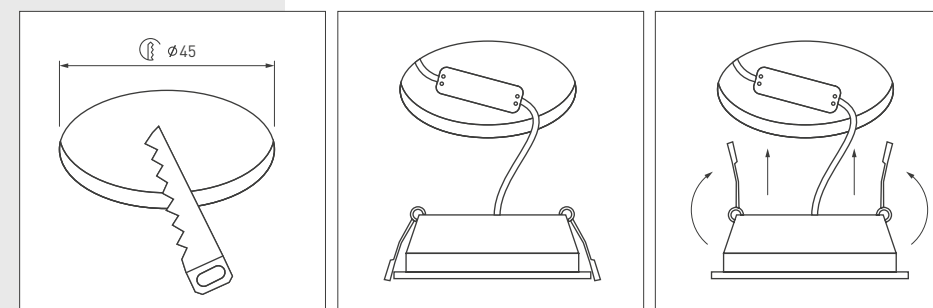

Конструктивный чертеж

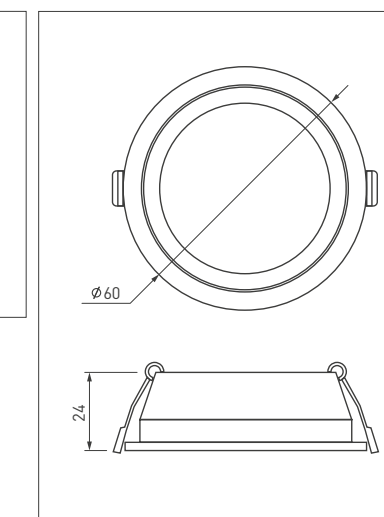

LTM



Врезные светодиодные светильники предназначены для локальной подсветки. Миниатюрные декоративные светильники позволяют расставить световые акценты на отдельных элементах интерьера.



Светильники LTM



230 В



IP40



Артикул	Модель	Мощность (Вт)	Цветовая температура (К)	Угол излучения	Световой поток (лм)	Размеры, ДхН (мм)
020767	LTM-R65 DAY	5	4000	10°	350-400	Ø65x20
020756	LTM-R50 WH	5	3000	25°	350-400	Ø50x50
020755	LTM-R50 WH	5	4000	25°	350-400	Ø50x50
015393	LTM-R52 WH	3	2700-3000	30°	140-160	Ø52x43
014914	LTM-R52 WH	3	4000-4500	30°	140-160	Ø52x43
015398	LTM-R45 WH	3	2700-3000	30°	140-160	Ø45x48
014912	LTM-R45 WH	3	4000-4500	30°	140-160	Ø45x48
020753	LTM-R35 WH	1	3000	30°	80-90	Ø35x34
020752	LTM-R35 WH	1	4000	30°	80-90	Ø35x34
020751	LTM-R35 WH	1	6000	30°	80-90	Ø35x34

Схема установки и подключения

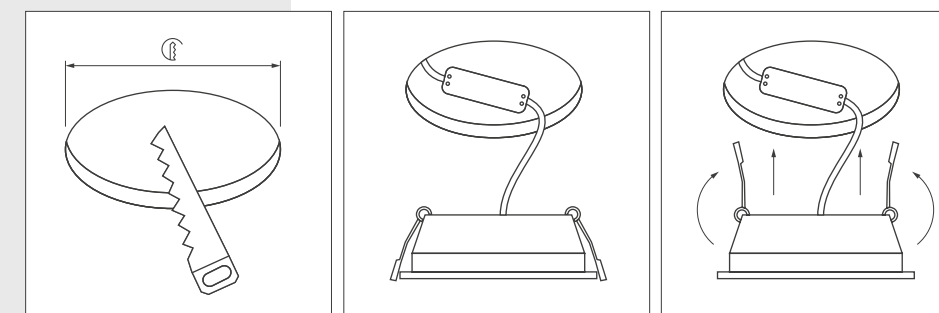

Конструктивный чертеж

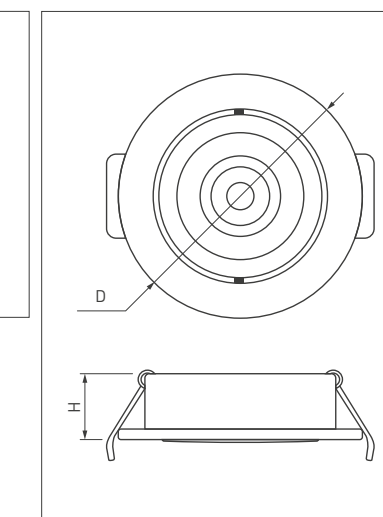

Рефлектор особой конструкции обеспечивает освещение под углом 10°, 25°, 30°, а наклоняемая ось позволяет изменять направление светового потока. Корпус изготовлен из алюминия, окрашен высококачественной порошковой краской белого цвета и обеспечивает эффективное отведение тепла от светодиода.

MAG MICROCOSM



Миниатюрная трековая система с безопасным напряжением 24 В, не перегружающая интерьер — для уюта и качественного освещения. Небольшие светильники подойдут для декоративной подсветки и зонирования пространства.



Светильники MAG MICROCOSM



24 В

IP20

100°

Артикул	Модель	Мощность (Вт)	Цветовая температура (К)	Световой поток (лм)	Размеры ДxН (мм)
043271	FLAT	8	3000	251	L346
043272	FLAT	8	4000	251	L346
043267	STRIP	10	3000	716	L600
043268	STRIP	10	4000	716	L600
043265	STRIP	5	3000	368	L300
043266	STRIP	5	4000	368	L300
043250	FLAT ELASTIC	16	3000	354	L2000
043251	FLAT ELASTIC	16	4000	354	L2000

Сопутствующие товары



043050
Трек
MAG-TRACK-1115-
2000



043054
Заглушка
MAG-CAP



043052
Коннектор питания
MAG-CON-POWER



043248, 043247
Трек
MAG-TRACK-1115-
ARC-R



044527
Коннектор угловой
MAG-CON-L90



043240
Коннектор гибкий
MAG-CON-FLEX-
POWER



043249
Соединитель
прямой
MAG-CON-I



044529
Коннектор угловой
MAG-CON-L90-INT



043053
Коннектор гибкий
MAG-CON-FLEX-
LONG-POWER

НЕМО



Встраиваемые и накладные светильники на жестком подвесе для создания декоративного освещения и световых акцентов. Изменяя угол свечения от 15 до 45°, можно настраивать световой эффект в зависимости от расположения и размеров подсвечиваемого объекта.



Светильники НЕМО



24 В



IP20



Артикул	Модель	Мощность (Вт)	Цветовая температура (К)	Световой поток (лм)	Размеры, D (мм)
049778	ART-BUILT-ZOOM	2	4000	30-90	Ø29.5
049779	ART-BUILT-ZOOM	2	3000	30-90	Ø29.5
049768	ART-BUILT-ZOOM	2	4000	30-90	Ø29.5
049769	ART-BUILT-ZOOM	2	3000	30-90	Ø29.5
049776	ART-BUILT-ZOOM	5	4000	85-265	Ø38
049777	ART-BUILT-ZOOM	5	3000	85-265	Ø38
049784	ART-BUILT-ZOOM	5	4000	85-265	Ø38
049785	ART-BUILT-ZOOM	5	3000	85-265	Ø38
049780	ART-SURFACE-ZOOM	2	4000	30-90	Ø29.5
049781	ART-SURFACE-ZOOM	2	3000	30-90	Ø29.5
049770	ART-SURFACE-ZOOM	2	4000	30-90	Ø29.5
049771	ART-SURFACE-ZOOM	2	3000	30-90	Ø29.5
049773	ART-SURFACE-ZOOM	5	4000	85-265	Ø38
049772	ART-SURFACE-ZOOM	5	3000	85-265	Ø38
049782	ART-SURFACE-ZOOM	5	4000	85-265	Ø38
049783	ART-SURFACE-ZOOM	5	3000	85-265	Ø38

Схема установки и подключения

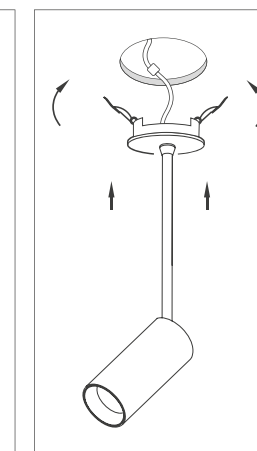
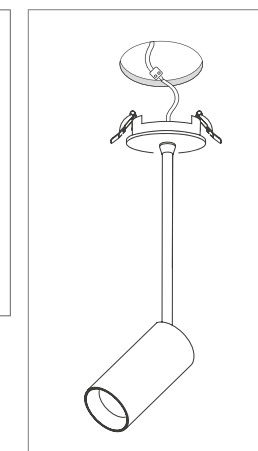
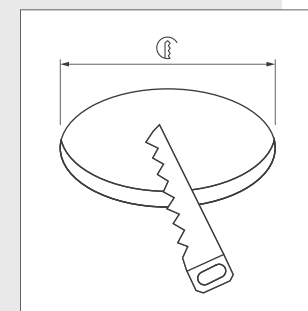



УПРАВЛЕНИЕ И ДАТЧИКИ



Теперь необязательно прикасаться к выключателю, чтобы управлять освещением. Датчики от Arlight позволяют регулировать яркость и подачу питания одним движением или просто присутствием.

ПРЕИМУЩЕСТВА ОБОРУДОВАНИЯ ДЛЯ УПРАВЛЕНИЯ СВЕТОМ И ДАТЧИКОВ Arlight

- ▶ Увеличение срока службы осветительного оборудования.
- ▶ Снижение затрат на электроэнергию.
- ▶ Регулировка уровня освещенности, включение и выключение света в зависимости от заданных параметров.
- ▶ Гарантийный срок 12 месяцев.

ПРИНЦИП СРАБАТЫВАНИЯ ДАТЧИКОВ В ЗАВИСИМОСТИ ОТ МОДЕЛИ

- ▶ На поднесение руки.
- ▶ На открытие/закрытие двери.
- ▶ На прикосновение (сенсорные).
- ▶ На движение.



В данном буклете представлены выключатели, диммеры и датчики, рекомендуемые для подсветки мебели. Ассортимент Arlight гораздо шире. Подобрать оборудование под любые задачи можно в нашем каталоге, наведя камеру на QR-код.

В КАТАЛОГ ▶

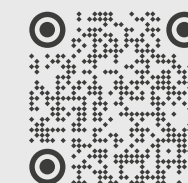

ДИММЕРЫ И ВЫКЛЮЧАТЕЛИ С ДАТЧИКАМИ

DC 12–36 В



Бесконтактные ИК-выключатели для одноцветных светодиодных лент или других источников освещения с напряжением питания 12, 24 или 36 В.



12–36 В



Диммеры и выключатели для встройки в профиль



12–36 В

Компактные устройства для включения/выключения и диммирования светодиодной ленты.
IRIS — надежная бюджетная серия. RULE — серия с расширенным диапазоном характеристик.

Артикул	Модель	Функции	Особенности
 036205	Сенсорный диммер SR-RULE-DIM-TOUCH	<ul style="list-style-type: none"> Включение/выключение и диммирование происходят через датчик прикосновения. Диапазон диммирования 2–100%. Имеется функция памяти. 	<ul style="list-style-type: none"> Для профиля. Высота пружины диммера 21 мм.
 036159	Сенсорный диммер SR-RULE-DIM-SENS	<ul style="list-style-type: none"> Включение/выключение и диммирование происходят без прикосновения рукой. Диапазон диммирования 3–100%. Имеется функция памяти. 	<ul style="list-style-type: none"> Для профиля. Расстояние установки от профиля до экрана 7–50 мм (расстояние срабатывания без экрана до 15 см).
 036181	ИК-выключатель SR-RULE-HAND	<ul style="list-style-type: none"> Срабатывание от движения руки. При улавливании движения — плавное включение и выключение света. Зона срабатывания до 5 см. Имеется функция памяти. 	<ul style="list-style-type: none"> Для профилей с внутренней высотой (пов. профиля — пов. экрана) до 10 мм. Требуется вырез в экране профиля для работы датчика Ø5 мм (2 отверстия).
 047159	Сенсорный диммер SR-RULE-DIM-CPCT	<ul style="list-style-type: none"> Включение/выключение и диммирование происходят без прикосновения рукой. Диапазон диммирования 10–100%. Имеется функция памяти. 	<ul style="list-style-type: none"> Применяется только внутри помещений, поскольку плата открыта и не имеет корпуса.
 036182	ИК-выключатель SR-RULE-DOOR	<ul style="list-style-type: none"> Срабатывание на открытие дверцы. При открытии дверцы — плавное включение света, при закрытии — выключение. Зона срабатывания до 10 см. 	<ul style="list-style-type: none"> Для профилей с внутренней высотой (пов. профиля — пов. экрана) до 10 мм.
 029109(2)	Микродиммер SR-IRIS-IRH-DIM	<ul style="list-style-type: none"> При улавливании движения — плавное включение и выключение света. При длительном удержании руки над ИК-датчиком — плавное изменение яркости свечения. Зона срабатывания 60 мм. 	<ul style="list-style-type: none"> Для профилей с внутренней высотой 10 мм.
 029108(2)	Микродиммер SR-IRIS-SN-DIM	<ul style="list-style-type: none"> Реагирует на прикосновение к экрану. Короткое нажатие — плавное включение и выключение света. Длинное нажатие — плавное изменение яркости свечения. 	<ul style="list-style-type: none"> Для профилей с внутренней высотой 10 мм.
 029107(2)	Выключатель SR-IRIS-SN-MIX	<ul style="list-style-type: none"> Короткое нажатие — плавное включение и выключение света. Длинное нажатие — плавное изменение цветовой температуры. 	<ul style="list-style-type: none"> Для ленты MIX. Для профилей с внутренней высотой 10 мм.
 029110	ИК-выключатель SR-IRIS-IRH	<ul style="list-style-type: none"> При улавливании движения — плавное включение и выключение света. При пропадании движения — отключение света через ~2 мин. Зона срабатывания 1.5–2 м. 	<ul style="list-style-type: none"> Длина кабеля 60 мм, выносной датчик. Для профилей с внутренней высотой (пов. профиля — пов. экрана) от 10 до 20 мм.

Выключатель с внешними сенсорами



В комплект входят блок управления и три датчика. Возможность как накладного, так и встраиваемого монтажа датчиков. Подойдет для плит МДФ/ЛДСП толщиной от 18 мм.

- ▶ Включение/выключение освещения.
- ▶ Срабатывание от открытия/закрытия двери.
- ▶ Срабатывание от поднесения руки.



Артикул	Модель	Входное напряжение, DC (В)	Мощность нагрузки (Вт)	Максимальный ток (А)	Дистанция срабатывания (см)	Длина кабеля (м)	Габариты блока (мм)	Габариты датчика, DxH (мм)
036165	SR-PRIME-IN-S80-WH	12-24	96-192	8	до 10	1	78x47,5x22,5	Ø19x16,2

Установка ИК-датчика DOOR/HAND

Проделайте отверстие Ø16 мм. Закрепите ИК-датчик, как показано на рисунке.

- ▶ Датчик DOOR должен быть смонтирован таким образом, чтобы дверь в закрытом положении находилась на расстоянии 0.5-10 см от лицевой стороны датчика. Свет будет включаться, когда любой из 3 датчиков будет открыт, и выключаться при закрытии всех 3 датчиков. Для лучшего отражения ИК-сигнала от черных поверхностей наклейте на дверь небольшой отражающий элемент.
- ▶ Датчик HAND монтируется в удобном для доступа месте, например, на нижней поверхности навесного шкафа кухни. Свет будет включаться и выключаться при поднесении руки к любому датчику на расстояние 0.5-5 см.

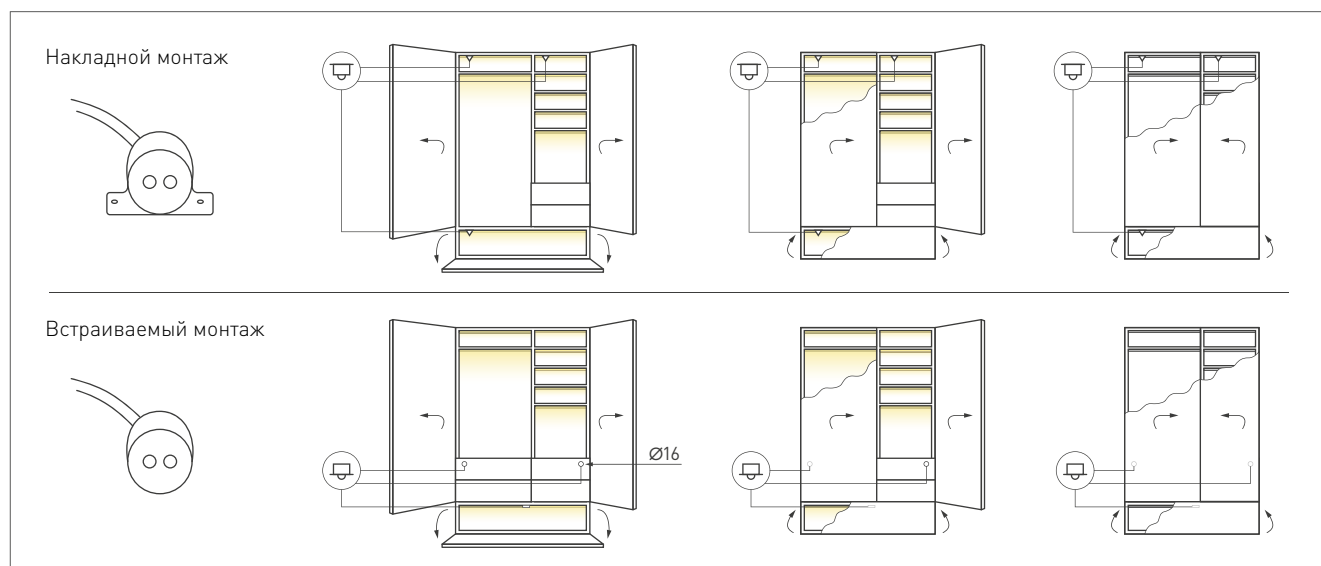

Выключатели с внешними сенсорами



В комплект входят блок управления и два датчика. Переключатель между режимами (HAND/DOOR) расположен на корпусе блока управления. Включение света происходит при открывании двери или поднесении руки к датчику. Подходит для ЛДСП толщиной от 16 мм. Корпус черный, серебристый, белый (BK/SL/WH).

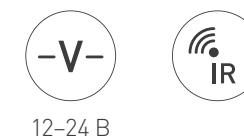

SR-PRIME-IRD/H-S17x9 BK/SL/WH

- ▶ Включение/выключение освещения.
- ▶ Срабатывание на открытие/закрытие двери.
- ▶ Срабатывание на поднесение руки.

SR-PRIME-RECESSED-IRD/H-R11 BK/SL/WH

- ▶ Включение/выключение освещения.
- ▶ Срабатывание на открытие/закрытие двери.
- ▶ Срабатывание на поднесение руки.
- ▶ Встраиваемые датчики.
- ▶ Врезное отверстие 11 мм.



Артикул	Модель	Входное напряжение, DC (В)	Мощность нагрузки (Вт)	Выходной ток (А)	Дистанция срабатывания (см)	Длина кабеля (м)	Габариты блока (мм)	Габариты датчика (мм)
046148	SR-PRIME-IRD/H-S17x9-BK	12-24	48-96	4	0.5-10	1	75x15x11	17x9x7
046149	SR-PRIME-IRD/H-S17x9-SL	12-24	48-96	4	0.5-10	1	75x15x11	17x9x7
046147	SR-PRIME-IRD/H-S17x9-WH	12-24	48-96	4	0.5-10	1	75x15x11	17x9x7
046465	SR-PRIME-RECESSED-IRD/H-R11-BK	12-24	48-96	4	0.5-10	1	75x15x11	Ø11x18
046466	SR-PRIME-RECESSED-IRD/H-R11-SL	12-24	48-96	4	0.5-10	1	75x15x11	Ø11x18
046467	SR-PRIME-RECESSED-IRD/H-R11-WH	12-24	48-96	4	0.5-10	1	75x15x11	Ø11x18



Компактный диммер, датчики DC 12-24



Компактное устройство для включения/выключения и диммирования светодиодной ленты. Управление осуществляется с помощью выносных датчиков (приобретаются отдельно). Возможно совместное использование со следующими датчиками:



12-24 В



SR-DOOR-SWITCH S/R

- ▶ Включение/выключение освещения.
- ▶ Срабатывание на открытие/закрытие двери.

SR-HAND-SWITCH S/R

- ▶ Включение/выключение освещения.
- ▶ Срабатывание на поднесение руки.

SR-HAND-DIM S/R

- ▶ Включение/выключение освещения.
- ▶ Регулировка яркости (DIM).
- ▶ Срабатывание на поднесение руки.

Артикул	Модель	Входное напряжение, DC (В)	Дистанция срабатывания (см)	Длина кабеля (м)	Габариты (мм)
018352	SR-Door-Switch-Silver-S	5	1-6	1.5	20×20×20
018353	SR-Door-Switch-Silver-R	5	1-6	1.5	∅18×20
018354	SR-Hand-Switch-Silver-R	5	1-6	1.5	∅18×20
018355	SR-Hand-Switch-Silver-S	5	1-6	1.5	20×20×20
020233	SR-Hand-DIM Silver-R	5	1-6	1.5	∅18×20
020234	SR-Hand-DIM Silver-S	5	1-6	1.5	20×20×20

Диммеры с внешним сенсором



В комплект входят блок управления и врезной датчик.

- ▶ Включение/выключение освещения.
- ▶ Регулировка яркости (DIM).
- ▶ Срабатывание от поднесения руки.



12-36 В



Артикул	Модель	Входное напряжение, DC (В)	Мощность нагрузки (Вт)	Дистанция срабатывания (см)	Длина кабеля (м)	Габариты блока (мм)	Габариты датчика, D×H (мм)
020211	SR-2005 Silver-R	12-36	96-288	1-6	1.5	95×37×20	∅20×20
014047	SR-2005	12-36	96-288	1-6	1.5	95×37×20	∅20×20

Выключатель с внешним сенсором



В комплект входят блок управления и накладной датчик.

- ▶ Включение/выключение освещения.
- ▶ Срабатывание на движение.



12-36 В



Артикул	Модель	Входное напряжение, DC (В)	Мощность нагрузки (Вт)	Выходной ток (А)	Дистанция срабатывания (м)	Угол обзора	Длина кабеля (м)	Габариты блока (мм)	Габариты датчика (мм)
020866	SR-8004-DC black	12-36	96-288	8	до 3	120°	1	95×37×20	34×17.5



ИК-сплиттер



Сплиттер для подключения до 4 ИК-датчиков к одному блоку управления. Работает совместно с диммерами SR-2901, SR-8001B, SR-8001BDC.

Артикул	Модель	Количество входов	Количество выходов	Длина кабеля (м)	Габариты (мм)
020956	SR-Door-Switch	4	1	1.5	51×30×16

СХЕМА ПОДКЛЮЧЕНИЯ

Система на 4 датчика. Если открывается какая-либо дверь, включается свет.

При закрытых дверях света нет.

Рекомендованная схема подключения (в схеме может быть от 1 до 4 датчиков):

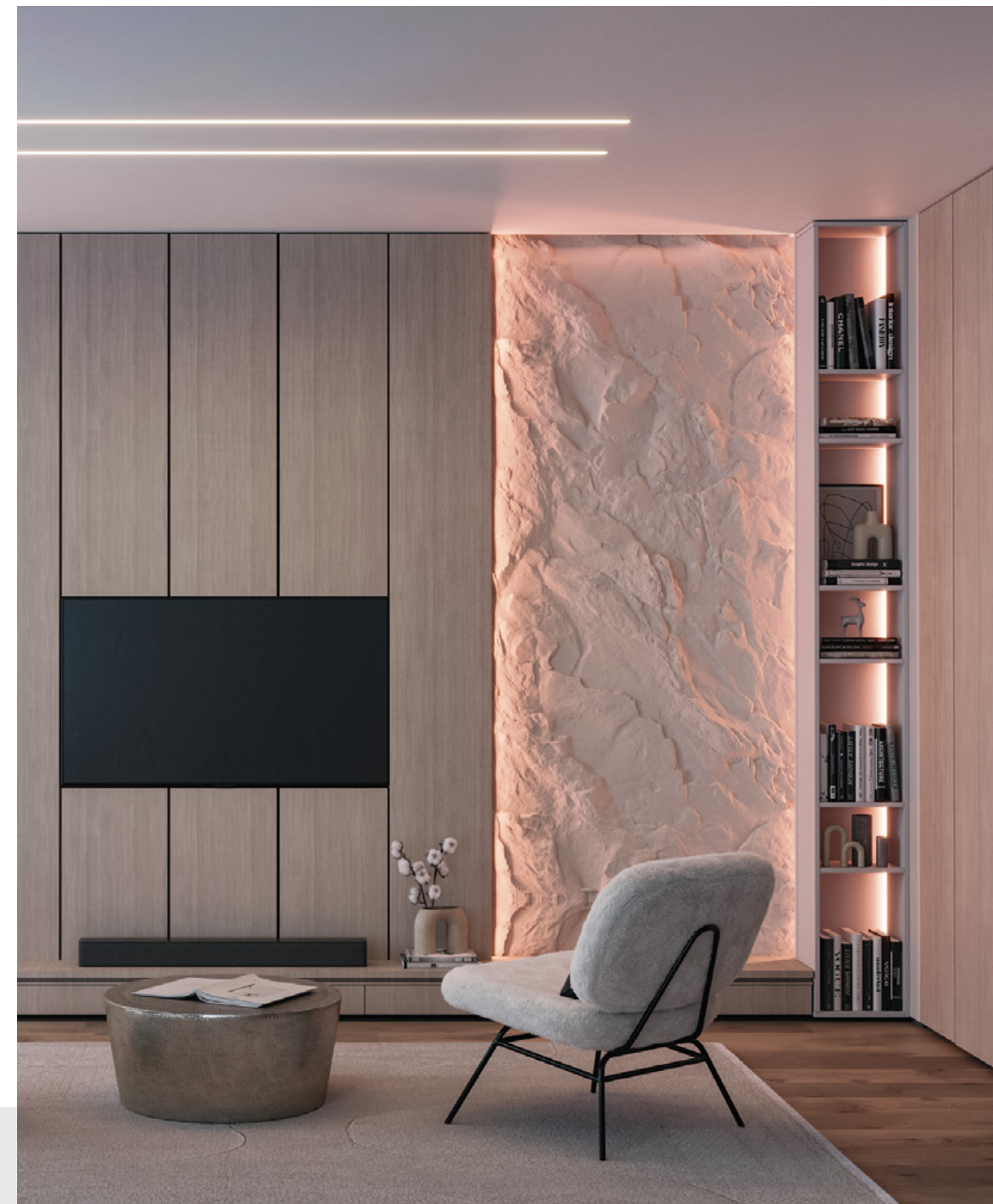
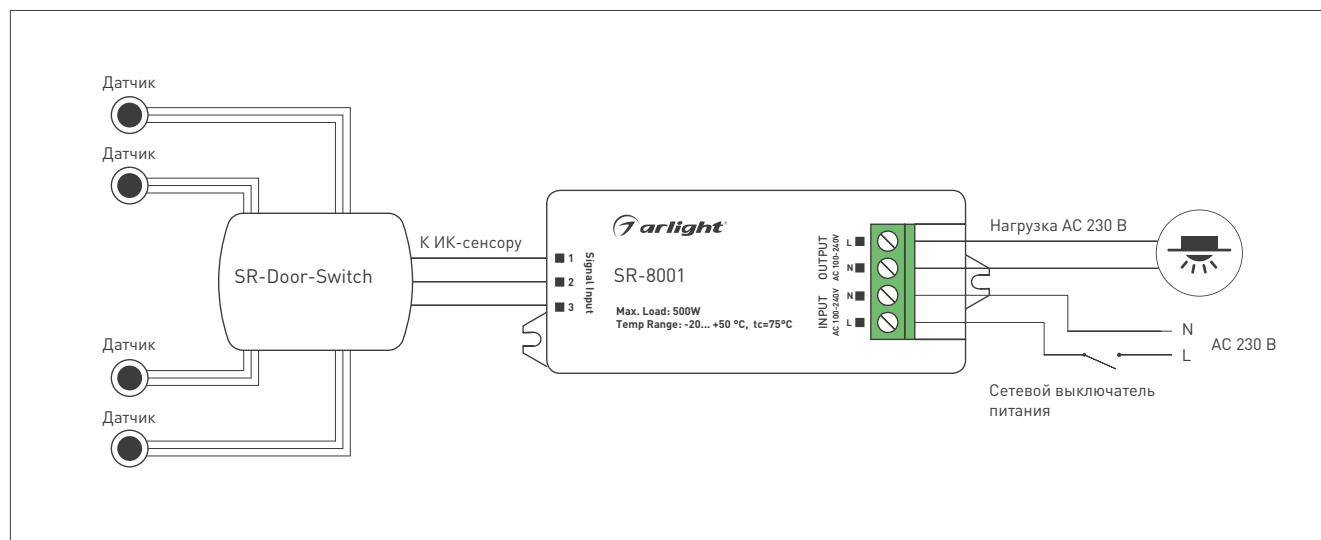

Выключатели со встроенным сенсором



SR-PRIME-IN-R14



SR-PRIME-IN-R16

Выключатель встраивается в различную мебель, где нужна подсветка (кухонный шкаф, гардероб, шкаф-купе). Подойдет для плит МДФ/ЛДСП толщиной от 18 мм (встройка в торец).

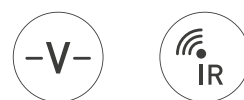

12-24 В

Длина кабеля 1 м.

SR-PRIME-IN-R14 MINI (DOOR)
SR-PRIME-IN-R16 (DOOR)

- ▶ Включение/выключение освещения.
- ▶ Срабатывание от открытия/закрытия двери.

SR-PRIME-IN-R14 MINI (HAND)
SR-PRIME-IN-R16 (HAND)

- ▶ Включение/выключение освещения.
- ▶ Срабатывание от поднесения руки.

SR-PRIME-IN-R14 MINI (MOTION)
SR-PRIME-IN-R16 (MOTION)

- ▶ Включение/выключение освещения.
- ▶ Срабатывание от движения.

Артикул	Модель	Входное напряж., DC (В)	Мощность нагрузки (Вт)	Выходной ток (А)	Дистанция срабатывания	Угол обзора	Задержка срабатывания (с)	Габариты датчика, ДхН (мм)	Габариты блока (мм)
036176	SR-PRIME-IN-R14-WH-MINI (Door)	12-24	48-96	4	до 10 см	—	—	Ø14×18	50×28×8
045889	SR-PRIME-IN-R14-BK-MINI (Door)	12-24	48-96	4	до 10 см	—	—	Ø14×18	50×28×8
045899	SR-PRIME-IN-R14-SL-MINI (Door)	12-24	48-96	4	до 10 см	—	—	Ø14×18	50×28×8
036174	SR-PRIME-IN-R14-WH-MINI (Hand)	12-24	48-96	4	до 10 см	—	—	Ø14×18	50×28×8
045900	SR-PRIME-IN-R14-BK-MINI (Hand)	12-24	48-96	4	до 10 см	—	—	Ø14×18	50×28×8
045902	SR-PRIME-IN-R14-SL-MINI (Hand)	12-24	48-96	4	до 10 см	—	—	Ø14×18	50×28×8
036164	SR-PRIME-IN-R14-WH-MINI (Motion)	12-24	48-96	4	до 2 м	120°	40 ±5	Ø14×18	50×28×8
045905	SR-PRIME-IN-R14-BK-MINI (Motion)	12-24	48-96	4	до 2 м	120°	40 ±5	Ø14×18	50×28×8
045907	SR-PRIME-IN-R14-SL-MINI (Motion)	12-24	48-96	4	до 2 м	120°	40 ±5	Ø14×18	50×28×8
036166	SR-PRIME-IN-R16 (Door)	12-24	48-96	4	до 10 см	—	—	Ø16×55	—
036167	SR-PRIME-IN-R16 (Hand)	12-24	48-96	4	до 10 см	—	—	Ø16×55	—
036163	SR-PRIME-IN-R16 (Motion)	12-24	48-96	4	до 2 м	120°	40 ±5	Ø16×60	—



Врезные диммеры со встроенным сенсором

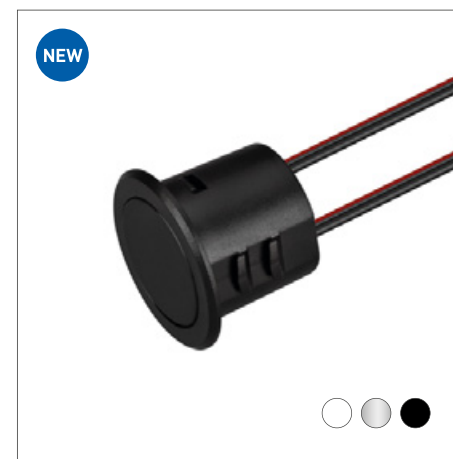

Компактный диммер для управления яркостью одноцветных светодиодных лент или других источников света. Легко встраивается в поверхность мебели с подсветкой. Снабжен сенсорным датчиком.

Подойдет для плит МДФ/ЛДСП толщиной от 18 мм. Корпус черный, серебристый, белый (BK/SL/WH).

- ▶ Включение/выключение освещения.
- ▶ Диммирование (регулировка яркости).
- ▶ Функция памяти (сохранение последней настройки).

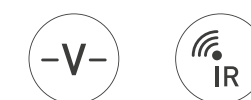

12-24 В

Артикул	Модель	Входное напряжение, DC (В)	Мощность нагрузки (Вт)	Выходной ток (А)	Длина кабеля (м)	Габариты, ДхН (мм)
046120	SR-NAVE-RECESSED-R18-BK	12-24	48-96	4	1	Ø22×16.5
046131	SR-NAVE-RECESSED-R18-SL	12-24	48-96	4	1	Ø22×16.5
046121	SR-NAVE-RECESSED-R18-WH	12-24	48-96	4	1	Ø22×16.5

Монтаж в поверхность мебели

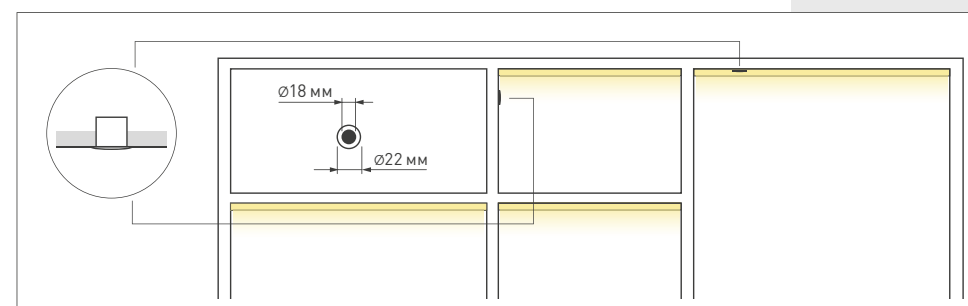



Врезной миниатюрный диммер со встроенным сенсором



Встраиваемый в поверхность мебели или зеркала диммер в серебристом корпусе.

- ▶ Включение/выключение освещения.
- ▶ Диммирование (регулировка яркости).
- ▶ Функция памяти (сохранение последней настройки).



Артикул	Модель	Входное напряжение, DC (В)	Мощность нагрузки (Вт)	Выходной ток (А)	Длина кабеля (м)	Габариты, D×H (мм)
036179	SR-PRIME-IN-R21-SL (TOUCH)	12-24	48-96	4	1	Ø21×14.5

Врезной диммер для зеркал со встроенным датчиком движения



Встраиваемый диммер для зеркал, установка в отверстие 16 мм. Функция включения/выключения срабатывает при поднесении руки на расстояние до 10 см. При удержании руки над датчиком более 1 с изменяется яркость в диапазоне 3-100%.

- ▶ Включение/выключение освещения.
- ▶ Диммирование (регулировка яркости).
- ▶ Функция памяти (сохранение последней настройки).



Артикул	Модель	Входное напряжение, DC (В)	Мощность нагрузки (Вт)	Выходной ток (А)	Длина кабеля (м)	Габариты, D×H (мм)
046145	SR-PRIME-MIRROR-R35-BK (PROXIMITY SENSOR)	12-24	48-96	4	1	Ø35×9

Накладные диммеры со встроенным сенсором

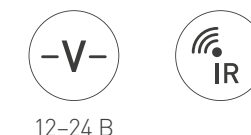

Накладной датчик с привлекательным дизайном легко монтируется на поверхность мебели.

LN-200

- ▶ Включение/выключение освещения.
- ▶ Диммирование (регулировка яркости).

Размещение под деревянной столешницей или за зеркалом/стеклом толщиной до 40 мм.

SR-PRIME-UP-40x40-WH

- ▶ Включение/выключение освещения.
- ▶ Диммирование (регулировка яркости).



SR-PRIME-MIRROR-S29x26-BK

- ▶ Включение/выключение освещения.
- ▶ Диммирование (регулировка яркости).
- ▶ Функция памяти (сохранение последней настройки).

Размещение за зеркалом, крепление с помощью скотча 3М.

Артикул	Модель	Входное напряжение, DC (В)	Мощность нагрузки (Вт)	Выходной ток (А)	Длина кабеля (м)	Габариты (мм)
018105	LN-200 (TOUCH)	12-24	72-144	6	—	39×31×9
039749	SR-PRIME-UP-40x40 (TOUCH)	12-24	48-96	4	0.5	40×40×8
046146	SR-PRIME-MIRROR-S29x26-BK (TOUCH)	12-24	48-96	4	1	26.5×29×8

ВЫКЛЮЧАТЕЛИ С ДАТЧИКАМИ АС 230 В

Бесконтактные ИК-выключатели ламп и освещения с врезным датчиком



Выключатели со встроенным сенсором. В комплект входят блок управления и врезной датчик.



SR-8001A/SR2-HAND

- ▶ Включение/выключение освещения.
- ▶ Срабатывание от поднесения руки.

SR-8001B/SR2-DOOR

- ▶ Включение/выключение освещения.
- ▶ Срабатывание от открытия/закрытия двери.

SR2-MOTION

- ▶ Включение/выключение освещения.
- ▶ Срабатывание от движения.

Артикул	Модель	Входное напряжение, АС (В)	Мощность нагрузки (Вт)	Дистанция срабатывания (см)	Длина кабеля (м)	Габариты блока (мм)	Габариты датчика, D×H (мм)
020206	SR-8001A Silver	230	500	1-6	1.5	82×33×20	∅20×20
020207	SR-8001A Black	230	500	1-6	1.5	82×33×20	∅20×20
020208	SR-8001B Silver	230	500	1-6	1.5	82×33×20	∅20×20
020209	SR-8001B Black	230	500	1-6	1.5	82×33×20	∅20×20



Бесконтактный ИК-выключатель ламп и освещения с накладным датчиком



Выключатели со встроенным сенсором. В комплект входят блок управления и накладной сенсор.

- ▶ Включение/выключение освещения.
- ▶ Срабатывание от движения.



Артикул	Модель	Входное напряжение, АС (В)	Мощность нагрузки (Вт)	Выходной ток (А)	Дистанция срабатывания (м)	Угол обзора	Длина кабеля (м)	Габариты блока (мм)	Габариты датчика (мм)
020864	SR-8004 black	230	500	5	до 3	60°	1	95×37×20	34×17.5

Схема установки SR-8001A



Схема установки SR-8001B



Диаграмма направленности датчика SR2-Motion

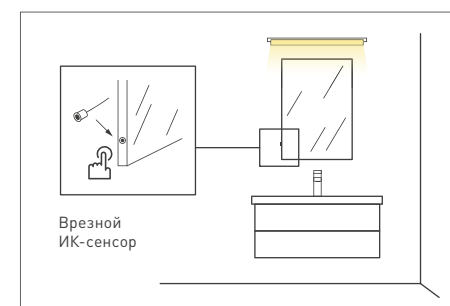

ДИММЕРЫ С ПОВОРОТНО-НАЖИМНЫМ РЕГУЛЯТОРОМ

Встраиваемые влагозащищенные диммеры

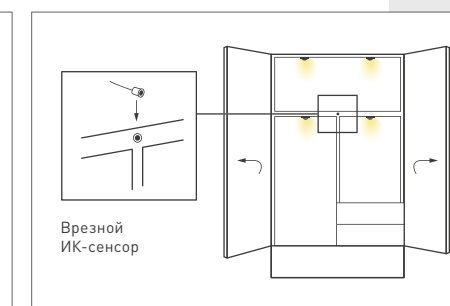
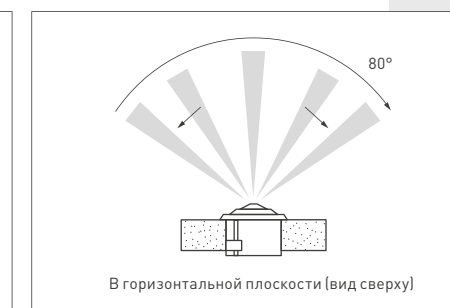
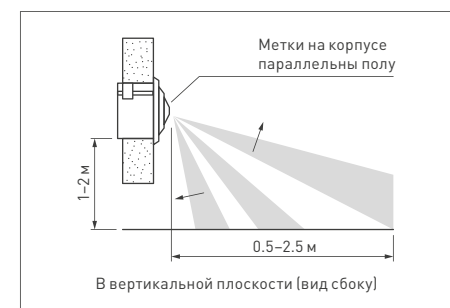

Влагозащищенный поворотный диммер SR-NAVE со встроенным сенсором для управления яркостью светодиодных лент (DIM, MIX, RGB), цветовой температурой и цветом.

- ▶ Включение/выключение освещения.
- ▶ Диммирование (регулировка яркости).
- ▶ Функция памяти (сохранение последней настройки).



SR-NAVE-R24-3CH-BK

- ▶ Для трехканальных RGB-лент.
- ▶ Изменение цв. температуры.
- ▶ Изменение RGB-цвета.

SR-NAVE-R24-2CH-BK

- ▶ Для двухканальных MIX-лент.
- ▶ Изменение цв. температуры.

SR-NAVE-R24-BK

- ▶ Для одноцветных лент DIM.

Артикул	Модель	Входное напряжение, DC (В)	Мощность нагрузки (Вт)	Количество каналов	Выходной ток (А)	Длина кабеля (м)	Габариты, Д×Н (мм)
046143	SR-NAVE-R24-3CH-BK	12-24	108-216	3	3	3	Ø23×40
046134	SR-NAVE-R24-2CH-BK	12-24	96-192	2	4	3	Ø23×40
046144	SR-NAVE-R24-BK	12-24	48-96	1	4	3	Ø23×40



Схема крепления диммера



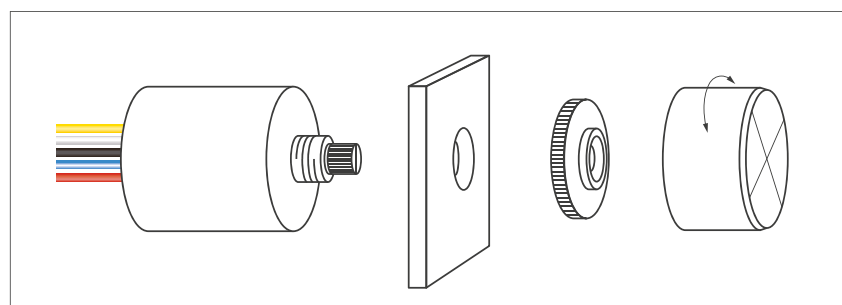
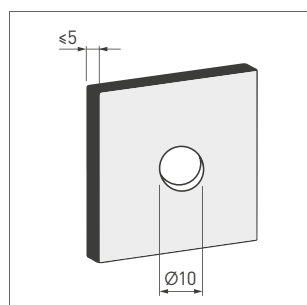

БЛОКИ ПИТАНИЯ

Благодаря компактной форме и расширенному функционалу возможно интегрировать источники питания для маломощных лент и светильников прямо в мебельные конструкции или другие труднодоступные места.

ОСНОВНЫЕ ПРЕИМУЩЕСТВА БЛОКОВ ПИТАНИЯ Arlight

- ▶ Гарантия до 7 лет*.
- ▶ Высокая энергоэффективность.
- ▶ Широкий ассортимент по мощности, габаритам, напряжению и дополнительным функциям.
- ▶ Отсутствие радиопомех в электрической сети.
- ▶ Не влияют на работу других электроприборов.
- ▶ Схемы защиты от перегрузки, короткого замыкания и перегрева.
- ▶ Отсутствие пульсаций. Свет не моргает.

* У герметичных блоков серий ARPV-UH, ARV.



до 7 лет*

ФОРМУЛА ДЛЯ ОПРЕДЕЛЕНИЯ МОЩНОСТИ БЛОКА ПИТАНИЯ

$$P_{PS} = P_x \times L_x + P_z$$

Рекомендуется подбирать блок питания, закладывая запас мощности в диапазоне 20–30% в зависимости от условий эксплуатации. Запас мощности необходим по следующим причинам:

P_{PS} — мощность блока питания (Вт).
 P_x — мощность 1 м ленты (Вт).
 L_x — длина ленты (м).
 P_z — запас мощности 20–30% (Вт).

- ▶ Выходная мощность может изменяться в зависимости от условий окружающей среды.
- ▶ При максимальной нагрузке блок питания перегревается.
- ▶ При достаточном запасе мощности срок службы увеличивается в несколько раз!

В данном буклете представлены блоки питания, рекомендуемые для подсветки мебели. Ассортимент Arlight гораздо шире. Подобрать блок питания под любые задачи можно в нашем каталоге, наведя камеру на QR-код.

В КАТАЛОГ ▶

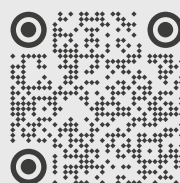

Компактные блоки питания для светодиодных лент



Артикул	Наименование	IP	Материал корпуса	Гарантия (года/лет)
020425(1)	ARV-SN12006-C (12V, 0.5A, 6W)	IP20	Пластик	3
022090(1)	ARV-12012 (12V, 1A, 12W)	IP20	Пластик	2
029276(1)	ARV-SP-12015-FLAT-B (12V, 1.25A, 15W)	IP20	Пластик	5
021591(1)	ARV-SN24006-C (24V, 0.25A, 6W)	IP20	Пластик	3
021020(1)	ARV-SN24012-C (24V, 0.5A, 12W)	IP20	Пластик	3

Узкие длинные блоки питания для лент. Возможна установка в ограниченные пространства



026420(1)	ARV-24024-LONG-D (24V, 1A, 24W)	IP20	Металл	2
029189(1)	ARV-SN24045-SLIM-PFC-C (24V, 1.87A, 45W)	IP20	Пластик	3
023265(1)	ARV-24060-LONG-D (24V, 2.5A, 60W)	IP20	Металл	2
024096(1)	ARV-24072-LONG-D (24V, 3A, 72W)	IP20	Металл	2
022172(2)	ARV-SP-24150-SLIM-PFC (24V, 6.25A, 150W)	IP20	Пластик	5
029494(2)	ARV-SP-24200-SLIM-PFC (24V, 8.33A, 200W)	IP20	Пластик	5
026679(2)	ARV-SP24240-SLIM-PFC (24V, 10A, 240W)	IP20	Пластик	5

Серия плоских блоков питания для лент с повышенной гарантией 5 лет



033258	ARV-SP-24012-FLAT-PFC (24V, 0.5A, 12W)	IP20	Пластик	5
033259	ARV-SP-24024-FLAT-PFC (24V, 1A, 24W)	IP20	Пластик	5
033260	ARV-SP-24036-FLAT-PFC (24V, 1.5A, 36W)	IP20	Пластик	5

Драйверы для светодиодных светильников, преобразующие переменный ток в постоянный



Артикул	Наименование	IP	Материал корпуса	Гарантия (лет)
030182	ARJ-KE04350-MINI (1.4W, 350mA)	IP20	Пластик	5
024951	ARJ-KE24500A (12W, 500mA, PFC)	IP20	Пластик	5
022123(1)	ARJ-KE04700 (3W, 700mA)	IP44	Пластик	5
026509	ARJ-KE16700A (11W, 700mA)	IP20	Пластик	5
023760	ARJ-KE28700R (20W, 700mA, PFC)	IP44	Пластик	5



ОСВЕЩЕНИЕ **ДЛЯ МЕБЕЛИ**

arlight.ru |    | @arlight_rus

